

CLAS[®]

Sélection
HIVER

DU 1^{ER} JANVIER AU 31 MARS 2025



FRONTALE DOUBLE BANDEAU

OE 0199BL

B.LINE
BUDGETSOLUTION

+ Légère et puissante

Capteur mains libres



2 MODES
100%/50%

2 MODES
100%/50%

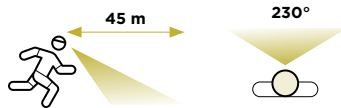

Achat x1

12€HT*

Achat x12

10€HT

Au lieu de 12 €HT*

L'unité

BALADEUSE A MAIN D'ATELIER

OE 0099BL

B.LINE
BUDGETSOLUTION



Éclairage en tête



Clip poche et crochet



164 mm



Achat x1

16€HT*

Achat x12

14€HT

Au lieu de 16 €HT*

L'unité

MINI BALADEUSE

OE 0299



Eclairage en tête



97 mm

2 MODES
100%/50%



+ Compacte, se glisse dans la poche !



22€HT

Au lieu de 23 €HT*



TN

**BALADEUSE RECHARGEABLE
ULTRA FINE A INTENSITE VARIABLE**

OE 0145BL

B.LINE
BUDGET SOLUTION

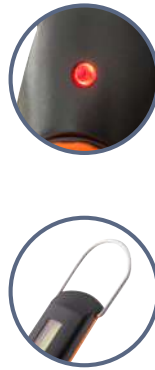

17,90€HT

Au lieu de 19,90 €HT*



**BALADEUSE RECHARGEABLE ULTRA
FINE A INTENSITE VARIABLE 7W IK07**

OE 0143



59€HT

Au lieu de 65 €HT*



Variateur
d'intensité



**BALADEUSE
EXTRA PLATE**

OE 0399

+ Ultra fine !
Seulement 10mm
d'épaisseur

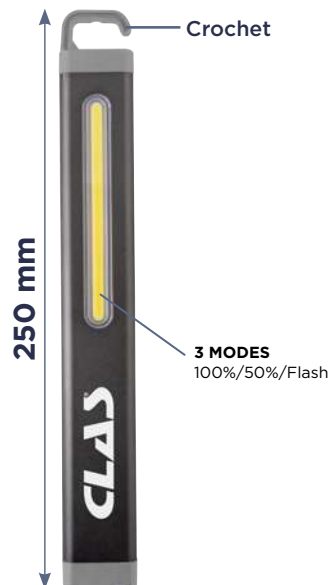

33€HT

Au lieu de 35 €HT*



TN

RAMPE RECHARGEABLE 1200LUMENS

OE 0179

La rampe d'éclairage est simple et rapide à mettre en place pour travailler les mains libres, sous le capot ou dans l'habitacle.

92€HT

Au lieu de 99 €HT*

+

Deux choix:
Eclairage puissant :
1200Lumens
Eclairage doux :
400Lumens

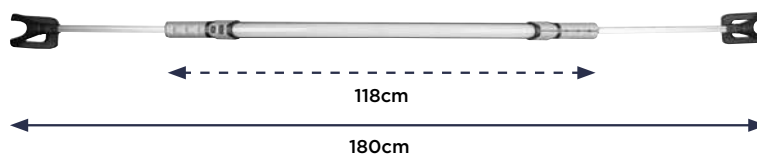

TN

PROJECTEUR MOBILE COB 1000LUMENS

OE 0499

32€HT

Au lieu de 34 €HT*

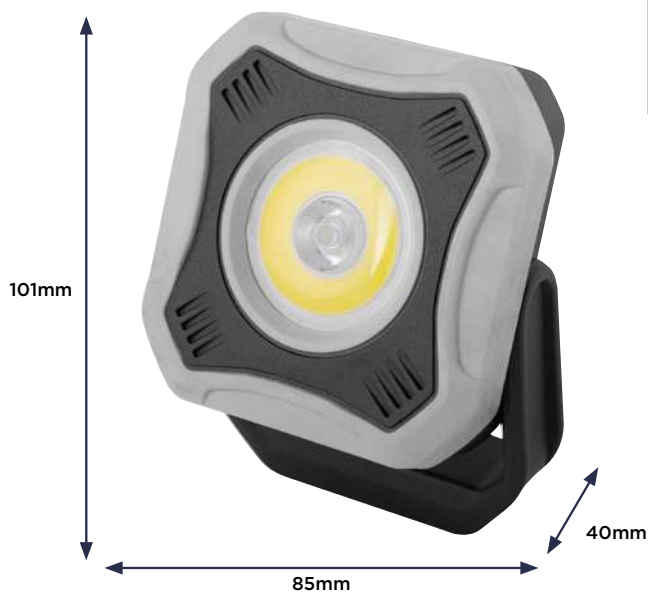

Fixation
trépied
+ aimant



180°



TN

CASQUE AVEC ECRAN FACIAL RETRACTABLE PROTECTION ARCS ELECTRIQUES

OE 0312

205€HT

Au lieu de 219 €HT*



Protection du visage contre les effets thermiques, et contre le flash, conséquences de l'arc électrique.

Normes :

- casque : EN 397, EN 50365 (classe 0), ANSI Z89.1 (classe E)
- écran : EN 166, EN 170, GS-ET-29 (classe 1)

NO
WARRANTY

TN

PACK BALISAGE/SIGNALISATION ZONE DE TRAVAIL

EG 0012

155€HT

Au lieu de 179 €HT*

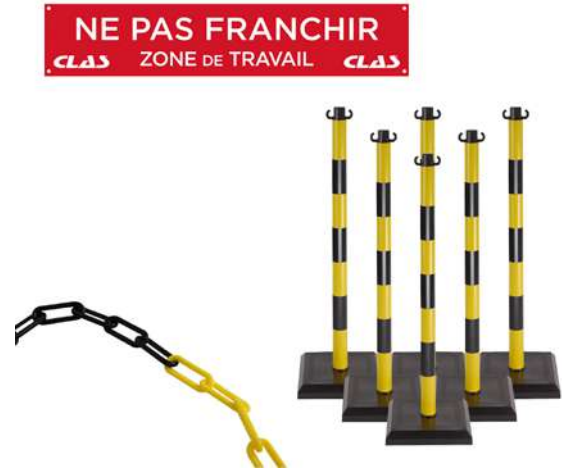

NO
WARRANTY

TN

PACK E-MOBILITE VALISE VEHICULE ELECTRIQUE/HYBRIDE

OE 0377

649€HT

Au lieu de 699 €HT*

Ce kit est dédié aux professionnels agissant sur des interventions spécifiques. Dédié aux dépanneurs/remorqueurs, dépollueurs/recycleurs, contrôle technique, pompiers.



OE 0840



OE 0844



OE 0564



OE 0563



EG 0031



OE 0562



OE 0764



EG 3120

Composition :

- OE0840 : coffret outils isolés 1000V véhicules hybrides et électriques (27pcs)
- OE0764 : nappe isolante auto agrippante 660mmx360mm
- OE0844 (x4) : pince de fixation isolée
- OE0562 : sac de consignation
- OE0564 : cadenas de condamnation
- OE0563 : disque de condamnation
- EG0031 : housse de volant danger
- EG3120 : valise à roulettes

SERVANTE INTERVENTION SOUS TENSION VEHICULE ELECTRIQUE/HYBRIDE

OE 0378

Ce kit est dédié aux professionnels agissant sur des interventions d'ordre électrique sous tension. Dédié aux chargés de consignation, carrossiers/peintres, techniciens diagnostics, dépollueurs/recycleurs.

1890€HT

Au lieu de 1999 €HT*



OE 0660



OE 0683



OE 0820

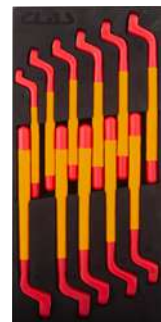

OE 0850



OE 0870



OE 0880

Composition :

- EG0076 : servante 4 tiroirs + 1 caisson PL
- OE0660 : insert cliquet et douilles isolés 1/4" (46 pcs)
- OE0683 : insert clés plates isolées (15 pcs)
- OE0820 : insert cliquet et douilles isolés 3/8" (14 pcs)
- OE0850 : insert clés à oeil contre coudées isolées 12 pans (11 pcs)
- OE0870 : insert pinces isolées (4 pcs)
- OE0880 : insert tournevis isolés (7 pcs)
- EG0080 (x2) : bac de rangement en mousse

CABLE DE RECHARGE T2-T2 22kW 5m

OE 2043

215€HT

Au lieu de 229 €HT*

Caractéristiques :

- 22KW
- 32 A
- 3 phases
- longueur : 5m
- prise : type 2
- capuchon étanche interchangeable



22KW



OUTIL DIAGNOSTIC EURO MASTER X 10"

ADTKT04EMX

2500€HT*



+ 2 ans de mise à jour gratuites

CAN protocol	CAN ^{FD} protocol	DOIP protocol	J2534 protocol	ADAS READY	41 fonctions	Diagnostic de niveau constructeurs	Programmation en ligne	Contrôle à distance
--------------	----------------------------	---------------	----------------	------------	--------------	------------------------------------	------------------------	---------------------

Secure Gateway	HaynesPro
----------------	-----------

10"	Android 10	CPU 2.0GHz 4 cœurs	128 Go	4 Go RAM	12600mAh	8M arrière
-----	------------	--------------------	--------	----------	----------	------------

Produit disponible à la vente uniquement en France et DROM.

2 WARRANTY

OUTIL DIAGNOSTIC EURO 399 14"

ADTKTEURO399

4850€HT*



CAN protocol	CAN ^{FD} protocol	DOIP protocol	J2534 protocol	ADAS READY	41 fonctions	Diagnostic de niveau constructeurs	Programmation en ligne	Contrôle à distance
--------------	----------------------------	---------------	----------------	------------	--------------	------------------------------------	------------------------	---------------------

Remote	Codage avancé	Contrôle bidirectionnel	Système TCOS	Diagnostic véhicule utilitaires	Diagnostic modulaire	Diagnostic IA	Secure Gateway	HaynesPro
--------	---------------	-------------------------	--------------	---------------------------------	----------------------	---------------	----------------	-----------

14"	Android 13	CPU 2.0GHz 8 cœurs	256 Go	8 Go RAM	22400mAh	20M arrière	8MP
-----	------------	--------------------	--------	----------	----------	-------------	-----

Produit disponible à la vente uniquement en France et DROM.

2 WARRANTY

PONT 2 COLONNES ASYMETRIQUE SOCLE 400V 4T 4 BRAS 1.10+1.50m

PE 2100T

3999€HT*

PASSAGE BAS

**+
FRAIS DE PORT
OFFERTS**

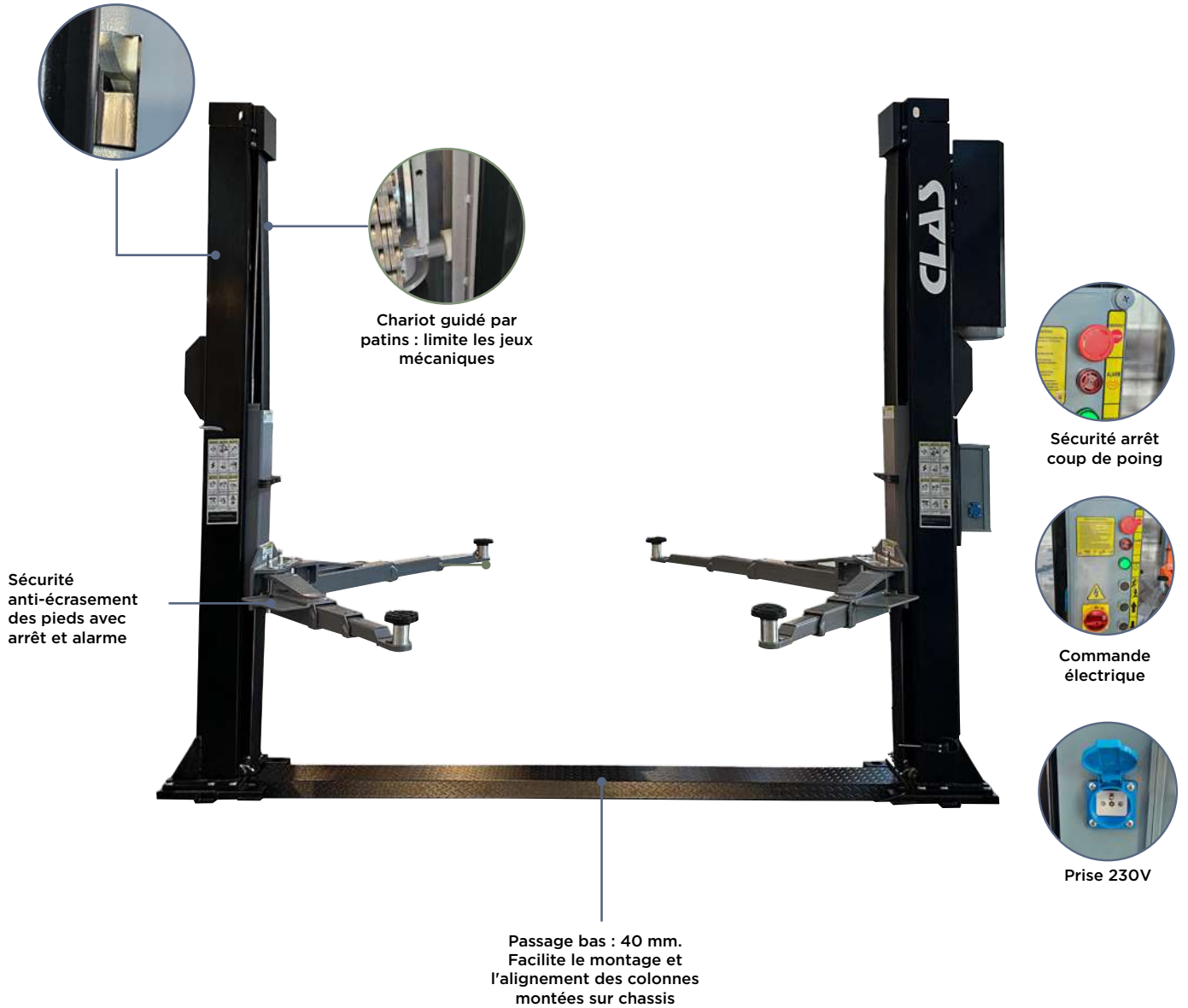

Caractéristiques :

- hauteur de levage : 100-2100mm
- temps de levage : +/- 50s
- temps d'abaissement : +/- 30s
- puissance d'entraînement : 2.2kW
- tension électrique de l'entraînement : 400V/50 V/Hz
- tampons réglables sur vis course 70-140mm
- déverrouillage automatique des crans de sécurité
- système de descente d'urgence en cas de coupure d'électricité
- synchronisation système : par câble
- arrêt intermédiaire à 20 cm du sol pour la sécurité de l'utilisateur et signal sonore anti-écrasement
- cache de protection moteur
- protection des portières sur les colonnes
- prise électrique 230V sur le boîtier électrique
- bande de protection du cylindre, de la chaîne et des câbles incluse sur chaque colonne
- livré avec 4 réhausses de 70mm et leur support
- peinture Epoxy

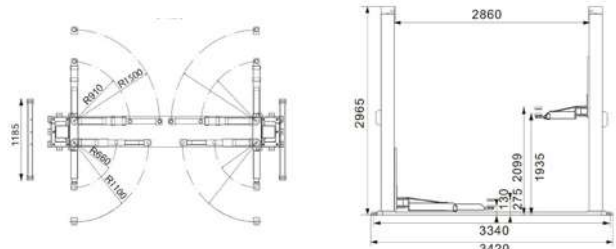

PONT CISEAUX MOBILE BASSE LEVEE 230V 3T

PE 6102M

Particulièrement adapté aux activités de peinture, de carrosserie et de service rapide.
Facilité d'accès : faible garde au sol d'une hauteur de 115mm, rampes d'accès blocables pour rallonger les plateformes.
Confort de travail : déplacement facile grâce à son jeu de roues amovibles et son timon de traction.
Rangement facile des éléments sur la console.



Verrouillage de la crémaillère électrique, pas besoin d'alimentation pneumatique

115mm
Extra plat



3199€HT*

+

FRAIS DE PORT OFFERTS



3T



PONT DOUBLE CISEAUX 2 VERIN 400V 3.6T EXTRA PLAT A POSER/A ENCASTRER

PE 6236T

Particulièrement adapté aux activités de peinture, de carrosserie et de service rapide.
Choix d'installation : à poser ou à encastrer.
Facilité d'accès : faible garde au sol d'une hauteur de 110mm, rampes d'accès blocables pour rallonger les plateformes.
Confort et sécurité maximale : commande par double système de sécurité hydraulique maître-esclave jumelé à une crémaillère pour maintenir en position durable.



Sécurité crémaillère

110mm
Extra plat

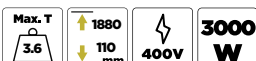

5799€HT*

+

FRAIS DE PORT OFFERTS

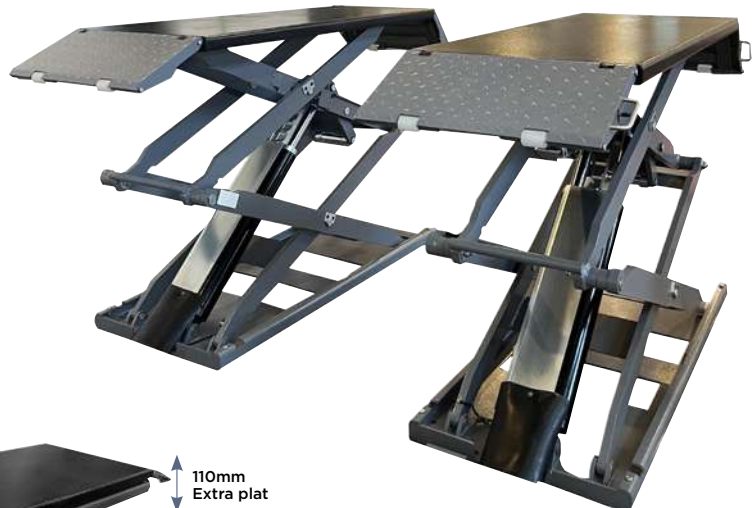

3.6T



TN

CRIC ROULEUR 2T EXTRA PLAT 85mm

OH 5304

79€HT

Au lieu de 99 €HT*

Caractéristiques :

- semelle rotative
- système anti-surcharge
- h. mini : 85mm
- h. maxi : 381mm
- dimensions : 560x212x145mm
- poids : 13kg

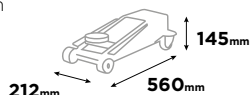

2T

2
WARRANTY

CRIC ROULEUR 3T EXTRA PLAT 75mm

OH 7014

279€HT

Au lieu de 299 €HT*



Double pompe :
montée rapide



Pédale d'approche



+ Extra plat



3T

10
WARRANTY

Caractéristiques :

- pédale d'approche
- système de descente contrôlée
- système anti-surcharge
- semelle caoutchouc pivotante
- système double pompe montée rapide
- protection mousse sur le manche
- roue avant et arrière en PU
- h. mini 75mm
- h. maxi 510mm
- dimensions : 740x350x230mm
- poids : 32.5kg

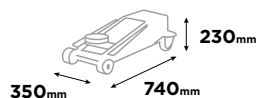

PAIRE CHANDELLES CREMAILLERES 2T AVEC GOUPILLES SECURITE

OM 3002BL

BLINE
BUDGETSOLUTION

35€HT

Au lieu de 41 €HT*

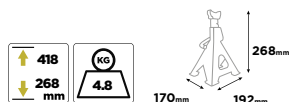

2T

2
WARRANTY

PAIRE CHANDELLES CREMAILLERES 3T AVEC GOUPILLES SECURITE

OM 3030

49€HT

Au lieu de 52 €HT*

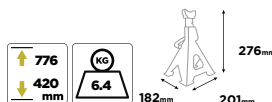

3T

2
WARRANTY

PRESSE HYDRO-PNEUMATIQUE 30T VERIN COULISSANT DOUBLE COMMANDE

OH 0931

1890€HT

Au lieu de 1999 €HT*



+ Vérin coulissant et treuil

Caractéristiques :

- pompe hydraulique
- commande manuelle ou pédale hydropneumatique
- piston chromé avec vis d'ajustement
- vérin coulissant avec poignée et échelle de positionnement
- protection polycarbonate protégeant l'opérateur contre d'éventuels éclats
- hauteur de table réglable 12 positions
- montée/descente de la table assistée par treuil
- maintien de la table par 2 goupilles surdimensionnées
- bac de récupération 226x136x55mm
- grand manomètre
- bloc support en V réversible, kit poinçons et protection polycarbonate inclus.



30T

5
WARRANTY

SUPPORT UNIVERSEL PRESSES 20-30T

OH 0833

Assure le maintien et la stabilité de la pièce sous la presse. Permet un ajustement de la hauteur et un placement de la pièce précis.



190€HT

Au lieu de 232 €HT*

2
WARRANTY

ASPIRATEUR EAU ET POUSSIERE 2x1000W

EG 0040

399€HT

Au lieu de 429 €HT*



Caractéristiques :

- cuve inox montée sur chariot à 4 roulettes
- 2 moteurs 1000W
- cuve 80 litres Ø420mm
- tuyau de vidange sur la cuve 500mm
- dépression 21kPa
- débit d'air : 108l/s
- niveau sonore : 73dB
- alimentation 230V 4m
- puissance : 2000W
- dimensions (longueurxprofondeurxhauteur) : 540x595x940mm



ETAU MORS PARALLELES 150mm APPROCHE RAPIDE PRISE TUBE

OM 4066

Système de mâchoires débrayables permettant un ajustement immédiat des mors.

219€HT

Au lieu de 249 €HT*

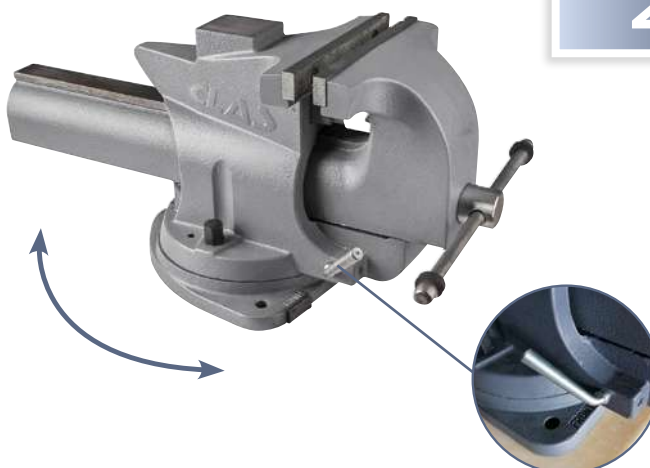

Caractéristiques :

- largeur des mâchoires : 150mm
- hauteur des mâchoires : 20mm
- ouverture des mors : 180mm
- mors de serrage en acier interchangeables
- embase tournante avec 3 points de fixation (155x190mm)
- poids : 24kg



**SERVANTE 6 TIROIRS
+ 154 OUTILS**

EG 6154

790€HT

Au lieu de 847 €HT*



OS 1200



OS 4100



OS 3000



OS 5000



OS 6000



OS 3200



**INSERT CLES EN T
TORX T10-T40 (7 PCS)**

OS 2100

39€HT

Au lieu de 49 €HT*



Caractéristiques :

Format 1/3 de tiroir
Dimensions insert : 390x190x35mm
Poignée ergonomique bi-matière PP+TPV



**INSERT TOURNEVIS
TORX T10-40 (7 PCS)**

OS 1100

35€HT

Au lieu de 44 €HT*

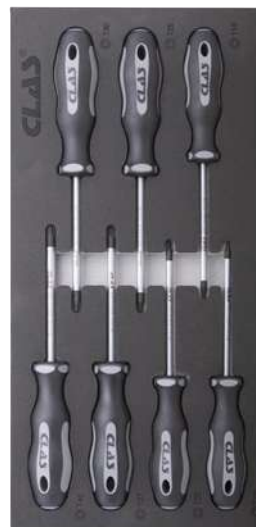

Caractéristiques :

Format 1/3 de tiroir
Dimensions insert : 390x190x35mm
Poignée ergonomique bi-matière PP+TPV
DIN ISO 8764



SAC DE DEPANNAGE 4 INSERTS 103 OUTILS

EG 3111



OS 3000



OS 3200



OS 5000



OS 4100

299€HT

Au lieu de 319 €HT*

Composition :

- EG3110 : sac à outils bandoulière
- OS3000 : inserts cliquet 1/2" (23pcs)
- OS3200 : insert cliquet 1/4" (59pcs)
- OS5000 : insert pinces (4pcs)
- OS4100 : insert clés mixtes 6-24mm (17pcs)

VALISE DE DEPANNAGE 6 INSERTS 115 OUTILS

EG 3121



OS 3000



OS 3200



OS 5000



OS 4100



OS 5000



OS 1200

429€HT

Au lieu de 499 €HT*

Composition :

- EG3120 : valise à roulettes
- OS3000 : insert cliquet 1/2" (23pcs)
- OS3200 : insert cliquet 1/4" (59pcs)
- OS5000 : insert pinces (4pcs)
- OS4100 : insert clés mixtes 6-24mm (17pcs)
- OS5200 : insert pinces circlips 178mm intérieur-extérieur (4pcs)
- OS1200 : insert tournevis diamant PH-fente (8pcs)

SAC A DOS DE DEPANNAGE 139 OUTILS

EG 3131



OS 3050BL



OS 4100



OS 1201



OS 5099



OE 3008BL



299€HT

Au lieu de 349 €HT*

Composition :

- EG3130 : sac à dos 20L
- OS3050BL : coffret d'outils 1/4"-1/2" (108PCS)
- OS1201 : tournevis diamant PH-FENTE (8PCS)
- OS5099 : set de 4 pinces
- OS4100 : insert clés mixtes 6-24mm (17pcs)
- OE3008BL : multimetre digital cat.1

**SAC A OUTILS
BANDOULIERE**

EG 3110

**45€HT**

Au lieu de 49 €HT*

Caractéristiques :

- longueur : 46cm
 - largeur : 25cm
 - hauteur : 28cm
 - 15 poches :
- 6 en parallèle à l'intérieur 12 X 4cm + un large espace de rangement
9 à l'extérieur dont 3 poches scratches en façade 12 x 12cm,
3 poches ouvertes sur l'arrière 14 x 14cm
1 poche de 14 x 22cm en latéral droit, 2 poches de 10 x 14cm en latéral gauche

Fermeture zip verrouillable avec cadenas.

**VALISE A
ROULETTES**

EG 3120

**85€HT**

Au lieu de 99 €HT*

Caractéristiques :

- longueur : 50cm
- largeur : 30cm
- hauteur poignée rétractable repliée : 40cm
- hauteur poignée rétractable dépliée : 100cm

19 poches :

8 à l'intérieur, dont 1 scratch sur la longueur, 1 au format aérosol, 6 au format identique 6 x 12cm, un large range rangement principal 11 à l'extérieur dont 1 avec scratch en façade 20 x 20cm, et 4 au format 10 x 12cm
3 + 3 en latéral (1 de 8 x 18cm 2 de 6 x 18cm)

**SAC A
DOS 20L**

EG 3130

**75€HT**

Au lieu de 89 €HT*

Caractéristiques :

- hauteur : 50cm
- longueur : 35cm
- largeur : 25cm
- rangement extérieur : 4 poches zippées + 1 poche simple + encoches de rangement
- rangement intérieur : 18 poches + 40 encoches de rangement

Outils
non-inclus

TN

BOULONNEUSE 1/2" 620Nm 20V BRUSHLESS + 2 BATTERIES 4Ah + CHARGEUR

PW 0620

Compatible batterie modèle Makita
Mode «auto stop» au desserrage : l'outil s'arrête automatiquement quand dévissé, pour éviter la perte de l'élément lors de travaux en espace exigu.
Livrée en valise



AUTO STOP
MODE



1/2"

299€HT

Au lieu de 319 €HT*

620Nm

TN

BOULONNEUSE 1/2" 1080Nm 20V BRUSHLESS + 2 BATTERIES 4Ah + CHARGEUR

PW 1080

Compatible batterie modèle Makita
Mode «auto stop» au desserrage : l'outil s'arrête automatiquement quand dévissé, pour éviter la perte de l'élément lors de travaux en espace exigu.
Livré en valise

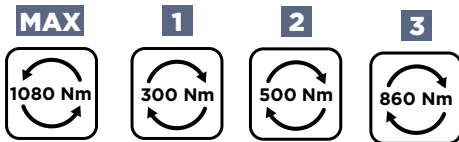

AUTO STOP
MODE



1/2"

419€HT

Au lieu de 449 €HT*

1080Nm

TN

PERCEUSE VISSEUSE PERCUSSION 20V BRUSHLESS + 2 BAT 4Ah + CHARGEUR

PW 2013

Compatible batterie modèle Makita
Livré en valise

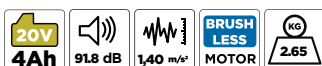
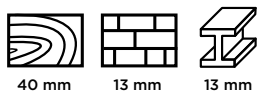

349€HT

Au lieu de 379 €HT*

160Nm

MEULEUSE D'ANGLE 125mm 20V BRUSHLESS + 2 BATTERIES 4Ah + CHARGEUR

PW 3125

125mm

249€HT

Au lieu de 269 €HT*

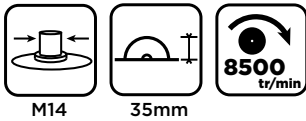

M14

35mm

8500
tr/min

Livrée en valise transportable avec 2 batteries
4.0Ah et son chargeur 2.3A

50 coupes d'autonomie (barre acier Ø10mm)*
*[valeur indicative]



CLE A CHOC 1/2" 1600Nm DOUBLE MARTEAU

OP 1522BL

69€HT

Au lieu de 75 €HT*

Caractéristiques :

- technologie double marteau
- couple desserrage : 1600Nm
- couple max serrage : 850Nm
- vitesse : 8.500tr/min
- raccord : 1/4"
- Ø tuyau préconisé : 10mm
- pression d'alim : 6.2bar
- consommation : 170l/min
- longueur : 185mm
- poids net : 2.1kg
- livrée avec raccord



1600Nm



CLE A CHOC 1/2" COMPACTE 1200Nm

OP 1523

149€HT

Au lieu de 169 €HT*

Caractéristiques :

- technologie double marteau
- couple desserrage : 1200Nm
- couple max serrage : 550Nm
- vitesse : 12.000tr/min
- raccord : 1/4"
- Ø tuyau préconisé : 10mm
- pression d'alim : 6.2bar
- consommation : 170l/min
- longueur : 125mm
- poids net : 1.25kg

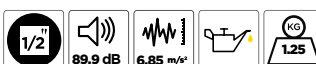

1200Nm



TN

DOUILLES CHOC 1/2" POUR JANTES ALU SPECIFIQUES (4PCS)

OM 7036

Coffret comprenant les douilles essentielles pour le démontage des jantes alu équipées de goujons à empreinte spécifiques.

Longueur : 85mm

Composition :

- douille 15mm ultra fine spécifique SMART
- OM7016 : Douille 17mm spécifique MERCEDES/MAYBACH
- OM7026 : Douille 21mm spécifique HYUNDAI/KIA
- SA5021 : Douille 22mm spécifique OPEL



29€HT

Au lieu de 42 €HT*

2
WARRANTY

COFFRET DOUILLES CHOC HELICOÏDALES ECROUS ENDOMMAGES Ø6-27mm (15 PCS)

OM 8073

Ces coffrets permettent l'extraction des boulons endommagés ainsi que le démontage de l'antivol de roues lorsque la douille de démontage est perdue. L'usinage hélicoïdal de cette douille permet d'attaquer la matière et assure la prise nécessaire au desserrage.



NO
WARRANTY

175€HT

Au lieu de 192 €HT*

JEU DE GUIDES M12-M14 MONTAGE DE ROUES

OM 9320

+ Evite les chutes de la roue, prévient les TMS

59€HT

Au lieu de 69 €HT*



Ils s'insèrent sans se visser. Equipés d'une bague en plastique, n'abiment pas les filetages dans les moyeux. Pour roues avec boulon M12 et M14.



NO
WARRANTY

CLES DYNAMOMETRIQUES

Clé dynamométrique de grande précision en Newton mètre, graduée en décimale avec précision de 1 en 1.
 La clé fonctionne également pour le couple des pas inversés.
 Le cliquet auditif est facilement identifiable lorsque la valeur de réglage est atteinte.
 La bague de réglage à ressort se verrouille automatiquement à la valeur de couple souhaitée.
 Aucun risque de perte de la valeur durant l'utilisation.
 Le cliquet réversible 72 dents permet un rattrapage court, avec verrouillage des douilles a bouton poussoir.



Cliquet 72
dents

Verrouillage
automatique



Livrée avec certificat
d'étalonnage

REF	Carré	Couple de serrage	Longueur	Poids	Lecture	Prix
OM 0795	3/8"	10-60 Nm	295 mm	410 g	0.5 -> 0.5	69€ ^{HT} au lieu de 89 € ^{HT} *
OM 0792	1/2"	40-220 Nm	525 mm	1150 g	1 -> 1	79€ ^{HT} au lieu de 99 € ^{HT} *



INSERT OUTILS DE MESURE (6PCS)

AC 0000

119€^{HT}

Au lieu de 129 €^{HT}*

Caractéristiques :

- Format 1/3 de tiroir
- réglet : 150mm
- pointe à tracer : 146mm
- jauge de profondeur : 200mm
- équerre : 100X70mm
- pied à coulisse : 150mm
- micromètre 0-25mm

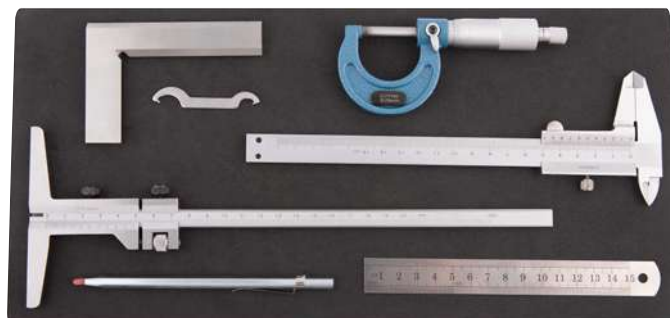

OUTIL TPMS THINKCAR T-WAND 100

AD000TKTT1

299€HT

Au lieu de 320 €HT*

THINKCAR T-Wand 100 est un outil de service complet TPMS (système de surveillance de la pression des pneus). Avec la possibilité de lire les données du capteur en sans-fil. Il peut également réapprendre et programmer les capteurs TPMS via le port OBD. THINKCAR T-Wand 100 peut activer le capteur TPMS pour afficher les données du capteur telles que l'ID du capteur, la pression, la fréquence, la température et l'état de la batterie.

Programme jusqu'à 8 capteurs en même temps.

3 modes de programmation :

- 1- création ID automatique
- 2- création ID manuelle
- 3- création par copie

Produit disponible à la vente uniquement en France et DROM



JEU DE 4 EMOBOUTS PURGEURS DE PNEUS VALVES TPMS

OM 7090

11€HT

Au lieu de 20 €HT*

4 bouchons repérés : LF (AVG)-RF (AVD)-LR (ARG)-RR (ARD)
Permettant :

- La mise à l'air contrôlée (pas de détérioration de la valve)
- Le démontage identifié, afin d'en assurer la reconnaissance au montage.

Ceci évite ainsi la reprogrammation et l'utilisation de l'outil de diagnostic.



KIT INTERVENTION TPMS

OM 7096

129€HT

Au lieu de 195 €HT*

Composition :

- 2 tournevis dynamométriques entraînement 1/4" : 0.4-2Nm, 2-10Nm
- 2 douilles longues 11 et 12mm
- 1 poignée T entraînement 1/4"
- 1 rallonge 100mm entraînement 1/4"
- 2 douilles Torx entraînement 1/4" : T10, T20
- 1 douille démonte obus entraînement 1/4"
- 1 levier composite spécial TPMS L.190mm



JAUGE DE PROFONDEUR POUR PNEUS

AC 4951

18€HT

Au lieu de 21 €HT*

+ Certificat d'étalonnage



PISTOLET DE GONFLAGE EURODAINU 0.7-11 BAR

OP 0149

89€HT

Au lieu de 99 €HT*



PURGEUR DE FREINS ET D'EMBRAYAGES ELECTRIQUE 5L 2.5bar

HU 1101

Compact et léger.
Arrêt automatique lorsque le niveau dans le bidon est trop bas.
Purge automatique après changement de bidon.
Contrôle l'étanchéité du circuit de frein basse pression.

+ **Maintien de la poussée du liquide en pression continue, flux pulsant**

Caractéristiques :

- alimentation 230V (cordon 5m)
- équipé d'un interrupteur M/A
- muni d'un régulateur de pression 0-2.5bar avec maintien de la poussée du liquide en flux pulsant
- manomètre de contrôle de pression
- convient pour embrayages et freins (compatible systèmes ABS, EDS, ESP, SBC)
- capacité 5 litres permettant plusieurs opérations
- bidon interchangeable : assure la compatibilité du liquide DOT3/DOT4/DOT5/DOT6
- flexible L.3.5m
- dimensions : 460x300x320mm
- poids : 10kg



Livré avec bouchon métal Ø43mm



+

OFFERT

BOUCHON UNIVERSEL POUR PURGEURS DE FREINS

HU 1222

48 €HT



TN

KIT REPOUSSE PISTONS PNEUMATIQUE (22PCS)

OP 4506

159€HT

Au lieu de 179 €HT*



Caractéristiques :

- Poids pistolet : 1.07 kg
- Taille : 258x173x97mm
- Pression de travail : 7bar
- Émission de bruit : 64.3 dB
- Émission de vibrations : 0.876 m/s²



TN

EXTRACTEUR DE RESSORT RIGIDE D'ETRIERS DE FREINS

OM 2121

49€HT

Au lieu de 59 €HT*

Cet outil est spécialement conçu pour extraire et réinstaller sans effort et en toute sécurité les ressorts rigides de freins.



KIT DETECTION DE CO2

AC 3300



Liquide jaune = joint de culasse HS

- permet de vérifier la présence de gaz de combustion dans le radiateur.
- le liquide de test change de couleur si une fuite est détectée.
- identification rapide d'un joint de culasse défectueux.



125€HT

Au lieu de 146 €HT*



TESTEUR DEBIT POMPES A EAU

AC 1007



89€HT

Au lieu de 137 €HT*



Caractéristiques :

- manomètre
- tuyau L.200cm
- adaptateur male étagé pour tuyaux souples Ø8mm à 20mm
- adaptateur femelle conique pour tuyaux rigides Ø7 à 22mm
- 3 caoutchoucs pour adaptateur femelle
- 2 bouchons



COFFRET PINCES A COLLIERS (9PCS)

OM 9358

59€HT

Au lieu de 69 €HT*



LEVIER DEMONTAGE COLLIERS AUTOSERRANTS L.215mm

OM 5039

15€HT

Au lieu de 17 €HT*



MONTE/DEMONTE BIELLETTES Ø30-Ø45mm A TETES INTERCHANGEABLES 4PCS

OM 9175

149€HT

Au lieu de 179 €HT*

Caractéristiques :

- Ø tête 30-35mm : 72mm
- Ø tête 35-40mm : 78mm
- Ø tête 40-45mm : 90mm
- maintien de la tête par vis pour plus de sécurité
- entraînement 1/2" + hexagonal 32mm pour plus de puissance
- longueur avec tête : 410mm (creux)
- poids : 2kg

NO
WARRANTY

COMPRESSEUR DE RESSORTS 2300Kg

OM 2300

299€HT

Au lieu de 349 €HT*

+ Universel
Sécurité :
verrouillage du
ressort



COFFRET MONTAGE/ DEMONTAGE ROTULES

OM 2521

79€HT

Au lieu de 85 €HT*

Spécialement
conçu pour
l'extraction
des rotules de
suspension.



COMPRESSEUR DE RESSORTS PNEUMATIQUE RENFORCE (2.4T) A MORS ARTICULES

OP 3221

2699€HT

Au lieu de 2799 €HT*

+ Conformité
2006/42CE



Caractéristiques :

- hauteur : 1600mm
- prise au sol : Longueur : 847mm Largeur : 628mm
- pression utilisation : 6bar/maxi 10bar
- force de compression 2452kg
- notice d'utilisation et d'entretien
- coupelle inférieure réglable sur 2 positions (ex : amortisseur à grand débattement Chrysler, Dodge RAM...)
- poids : 70kg

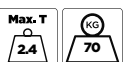

2.4T

5
WARRANTY

COFFRET MONTAGE/DEMONTAGE SILENT-BLOCS & ROULEMENTS

OM 9391BL

B.LINE
BUDGET SOLUTION

165€HT

Au lieu de 179 €HT*



Composition :

- 4 tiges de fileté avec écrous montés sur roulements : M10-M12-M14-M14
- 2 bagues d'appui
- lots de douilles :
46x36, 58x48, 70x60, 82x72, 80x70, 68x58, 56x36, 44x34
74x64, 62x52, 50x40, 60x50, 48x38, 72x62
78x68, 66x56, 54x44, 76x66, 64x54, 52x42



TN

REPOUSSE CARDAN MECANIQUE & HYDRAULIQUE 10T

OH 0569

Coffret multi-solutions pour cardan, idéal pour l'extraction d'un élément lié au train roulant et au système de freinage.

245€HT

Au lieu de 269 €HT*



TN

EXTRACTEUR NOIX DE CARDANS

OM 3511

Pour utilisation avec masse à inertie.

17€HT

Au lieu de 30 €HT*



Filetage M18x150



PINCE A JONC +4 COQUILLES

OM 8024

Pince à verrouillage livrée avec 4 jeux de coquilles interchangeables pour serrage du jonc sur l'arbre de transmission pour la remise en place du joint (bol) sur transmission lors de l'utilisation de Kit de types SNR OBK (Outer Boot Kit) et OJK (Outer Joint Kit)

+ Intervention sécurisée,
pas de casse du jonc

190€HT

Au lieu de 229 €HT*



Convient pour cannelures :
 Ø23,8mm 29 dents
 Ø24,6mm 30 dents
 Ø26,97mm 33 dents
 Ø28,57mm 35 dents

Ces coquilles couvrent environ 80 % du parc.



TN

EXPANDEUR SOUFFLETS CARDANS 25-115mm

OP 0630

165€HT

Au lieu de 189 €HT*



Caractéristiques :

- capacité : 25 à 115mm
- alimentation : pneumatique 1/4"
- poids : 2,1kg



TN

PINCE COUPANTE POUR SOUFFLETS DE CARDAN

OM 8026

13€HT

Au lieu de 19 €HT*



SERVANTE DISTRIBUTION RENAULT/PSA GENERATION 1+2

OM 9594

1650€HT

Au lieu de 1750€HT*



OM 6100



OM 6110



OM 6200



OM 6210

Composition :

- OM6110 : 1 x coffret calage complet renault generation 2©
- OM6210 : 1 x coffret calage complet psa generation 2©
- OM6100 : 1 x coffret calage complet renault/nissan/opel/volvo generation 1
- OM6200 : 1 x coffret calage complet psa generation 1
- EG0098 : 1 x servante 8 tiroirs



Code moteur, code OEM

Retrouvez les produits associés à votre **code moteur** ou **code OEM** en les saisissant dans la barre de recherche sur **Clas.com**.



SERVANTE DISTRIBUTION MULTIMARQUES GENERATION 1+RNL/PSA GENERATION 2

OM 9901

2890€HT

Au lieu de 3050€HT*



OM 6100



OM 6110



OM 6200



OM 6210



OM 6300



OM 6400

Composition :

- OM6100 : 1 x coffret calage complet renault/nissan/opel/volvo generation 1
- OM6200 : 1 x coffret calage complet psa generation 1
- OM6300 : 1 x coffret calage complet vag
- OM6400 : 1 x coffret calage complet fiat/alfa/lancia/opel/suzuki/ford
- OM6500 : 1 x coffret calage complet opel/chevrolet/saab/fiat/lancia/suzuki/ford
- OM6600 : 1 x coffret calage complet ford/volvo
- OM6110 : 1 x coffret calage complet renault generation 2©
- OM6210 : 1 x coffret calage complet psa generation 2©
- EG0098 : 1 x servante 8 tiroirs



OM 6500



OM 6600



COFFRET REMPLACEMENT JOINTS SPI 24PCS

OM 5038

Ce coffret permet le remplacement des joints spi d'un Ø21.5 à Ø64mm. Grâce à son extracteur à griffes, il permet le démontage du joint en évitant d'endommager les portées. La composition de coupelles assure un remontage guidé du joint pour un positionnement parfait. 2 paires de griffes L.70 et L.115mm pour plus de polyvalence.



109€HT

Au lieu de 174 €HT*



KIT TENSION COURROIE AUXILIAIRE PSA/FORD

OM 3694



99€HT

Au lieu de 119 €HT*

Affectations :

Citroën : C1, C2, C3 III, C3 Pluriel, C4 Picasso
 Ford : B-Max, C-Max, Fiesta, Focus, Focus C-Max, Fusion, Galaxy, Grand C-Max, Mondeo, S-Max, Tourneo, Transit.
 Mazda : 2, 3
 Mini : One, Cooper, Clubman
 Peugeot : 107, 1007, 206, 206 CC, 206 SW, 307, 307 SW, 508
 Toyota : Aygo
 Volvo : C30, S40, S80, V50, V70

Moteurs : 1.4, 1.4 TDCI, 1.4 DiD, 1.5 TDCI, 1.6 HDI, 1.6 TDCI, 1.6 16v, 1.6 D4, 2.0 HDI, 2.2 HDI



TESTEUR BOUGIES PRECHAUFFAGE

AC 5300



69€HT

Au lieu de 95 €HT*



Caractéristiques :

- alarme sonore pour aider l'opérateur à identifier l'état de la bougie de préchauffage
- éclairage led intégré pour une lecture possible de nuit
- écran LCD pour une lecture optimisée
- arrêt automatique pour préserver la batterie en cas d'oubli



CLE A VIBRATION 1/4" POUR BOUGIES PRECHAUFFAGE

OP 1404

175€HT

Au lieu de 199 €HT*

Permet un démontage progressif, contrôlé et sécurisé des bougies de préchauffage. Réduit les risques de casse de l'électrode dans le siège de la bougie.



Composition :

- SA1404 : clé à vibration 1/4"
- SA1408 : douille à vibration 8mm
- SA1409 : douille à vibration 9mm
- SA1410 : douille à vibration 10mm
- SA1411 : douille à vibration 11mm
- SA1412 : douille à vibration 12mm
- SA1413 : rallonge à vibration 50mm
- SA1414 : rallonge à vibration 100mm
- SA1415 : cardan à vibration

4 réglages de couple : 10-20-30 ou 40Nm
Entraînement : 1/4"



INSERT COMPLET BOUGIE ALLUMAGE (15PCS)

OM 0415

Le kit complet parfait pour toutes vos interventions sur les bougies d'allumage.

Composition :

- outils spécifiques VAG (4pcs)
- douille longue bougie 3/8" 12pans, L.250mm 14-16-21mm (3pcs)
- douille courte bougie 3/8" 12pans, L.65mm 14-16-18-21mm (4pcs)
- douille universelle 3/8" 12pans 14mm
- limiteur de couple 3/8" 18Nm-24Nm (2pcs)
- adaptateur 3/8"F x 3/8"M



Format 2/3 de tiroir pour les servantes CLAS

**195€HT**

Au lieu de 219 €HT*

**COFFRET EXTRACTION BOUGIES PRECHAUFFAGE ENDOMMAGEES M8-M10**

OM 3778

Permet le démontage des bougies de préchauffage détériorées ou cassées. Pour le taraudage de bougies de préchauffage M8-M10 (VW-Audi, Mercedes, Opel, Peugeot, Renault etc.)

**290€HT**

Au lieu de 325 €HT*

**KIT EXTRACTION ELECTRODES BOUGIES M8-M9-M10**

OM 3790

Kit pour l'extraction de la partie finale de l'électrode impossible à retirer en cas de rupture ou de grippage à l'intérieur du siège de la bougie M8, M9 ou M10. Ce kit, facile d'utilisation, permet de réduire considérablement le temps de travail ainsi que le coût de l'intervention. Egalement compatible avec les moteurs spécifiques équipés de bougies de préchauffage M8 avec électrodes au diamètre des bougies M10 (voir «affectations spécifiques» pour trouver les véhicules concernés).

**395€HT**

Au lieu de 429 €HT*



COMPRESSIOMETRE ENREGISTREUR POUR MOTEURS ESSENCE

AC 0100

425€HT

Au lieu de 469 €HT*

- Fiche diagramme à grande échelle de 5 à 17bar à lecture facile et de grande précision
- Raccords rapides de branchement sans outil



Préconisé constructeurs



Livré avec :

- 3 adaptateurs M10-M12-M18
 - 50 fiches AC0110
 - 6 joints expensibles SA 0100
- Enregistrement possible de 8 essais (+ 2 de réserve)



KIT COMPRESSIOMETRE ENREGISTREUR MOTEURS DIESEL

AC 0224

690€HT

Au lieu de 769 €HT*

Simple d'utilisation, prêt à l'emploi, ce kit couvre 90% du parc. Affectations sur demande.



Simple d'utilisation



**CONTROLEUR DE FUITE
PAR FUMEE**

AC 0410

990€HT

Au lieu de 1375 €HT*

Protection des composants grâce à la gestion de la basse pression.
La qualité du produit permet un usage régulier/intensif.

Caractéristiques :

- alimentation : 12V
- pression de sortie : 1.2 bar pour système turbo / 0.05 bar pour système échappement
- débit : 8L/min
- réglage de la fumée
- mode de fonctionnement : air seul ou fumée
- manomètre de contrôle
- capacité huile : 50ml
- huile minérale 250ml (include)
- livré avec ses accessoires
- fluide test 250 ml = 35 heures d'utilisation
- poids : 6Kg
- dimensions : 260x210x230mm

**Composition :**

- unité principale
- mallette d'accessoires
- cône adaptateur
- câble d'alimentation
- tuyau de distribution de fumée
- entonnoir
- poche d'admission ajustable universelle
- caoutchouc de remplacement de la poche
- fluide de test (250 ml)
- adaptateur de bouchon de remplissage d'huile (pour la plupart des véhicules de la marque BMW)
- diffuseur de fumée
- kit accessoire système EVAP (système de récupération des vapeurs de carburant)
- ensemble de bouchons obturateurs



Flasher
pour voir la
vidéo !



REGLOPHARE STANDARD

AC 2005BL

B.LINE
BUDGET SOLUTION

779€HT

Au lieu de 820 €HT*

Fonctions :

- contrôle et mesure du rabatement 0-4%
- contrôle du réglage latéral ±5cm/10m
- mesure de la puissance d'éclairage 0-150klux/1m, 0-240lux/25m
- intervention sur les faisceaux Code, Plein phare et Antibrouillard de source lumineuses (Xénon, Halogène, LED...)

Caractéristiques :

- aligneur type miroir
- luxmètre digital
- colonne alu (démontable) graduée de 20 à 150cm
- mécanisme de réglage coulissant
- boîtier métal à inclinaison réglable
- alimentation : Pile 9V (fournie)
- dimensions : L.712xl.580xH.1810mm

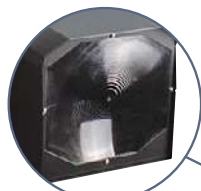

Lentille polycarbonate



Miroir



REGLOPHARE DOUBLE LASER

AC 2013

949€HT

Au lieu de 999 €HT*



Graduation



Laser

Caractéristiques :

- aligneur type laser (SA2037) conforme Norme EN 60825
- luxmètre digital
- colonne alu (démontable) graduée de 20 à 150cm
- mécanisme de réglage coulissant
- boîtier thermoplastique à inclinaison réglable
- alimentation aligneur laser : 3 piles 1.5V (fournies)
- dimensions : L.712xl.580xH.1810mm
- Norme UTAC NFR 63801



KIT DEPOSE PARE-BRISE 2 OPERATEURS

OC 1500

Un jeu de 2 poignées permet de tracter le câble inséré dans le joint à l'aide de l'aiguille.



Composition :

- OC4500 : aiguille d'amorce creuse
- OC2100 : dévidoir fil tressé 0.8mmx0.8mmx44m
- OC2900 : paire de poignées de tirage grip



44 m

69€HT

Au lieu de 81 €HT*

PAIRE DE VENTOUSES Ø120mm

OC 0600

Caractéristiques :

- ventouses à bascule pour s'adapter aux différentes formes de vitres
- verrouillage par levier
- poignée de manutention
- capacité : 120kg
- ventouses Ø120mm
- livrées avec sangle à cliquet rapide
- longueur sangle : 5m



115€HT

Au lieu de 134 €HT*



Max. Kg

120



5 m



2

WARRANTY

VENTOUSE DOUBLE SUCCION

OC 0608



Résistance à l'arrachement 60kg
Ø160mm grosse ventouse
Ø90mm petite ventouse

29€HT

Au lieu de 37 €HT*



Max. Kg

60



2

WARRANTY

KIT REPARATION PARE-BRISE

OC 2203

429€HT

Au lieu de 449 €HT*

+ Facile d'utilisation



Composition :

- SA4104 : Lampe UV 12V à piles
- OC2202 : Résine réparation 10ml, bouchon jaune
- OC8064 : Résine finition 10 ml, bouchon bleu
- SA4108 : 1 polish
- SA4109 : 1 gel pour ventouses
- SA4105 : 1 boîte de feuilles UV
- SA4107 : 1 glace d'inspection
- 1 crayon à gratter
- SA4106 : 1 support injecteurs
- OC2205x2 : injecteurs
- 1 boîte de 10 lames
- 1 manuel d'utilisation

2 WARRANTY

COFFRET RACLOIR ET CUTTER

OC 0302



23€HT

Au lieu de 34 €HT*

Composition :

- 1 cutter
- 1 racloir
- 5 lames droites 12mm (OC5301)
- 5 lames droites 16mm (OC5302)
- 5 lames droites 20mm (OC5303)
- 5 lames biseautées 16mm (OC5304)
- 5 lames trapézoïdales (OC5305)

NO WARRANTY

CHARIOT RANGEMENT CARROSSERIE 3 PLATEAUX

OC 0711

Permet le rangement et le stockage des pièces démontées telles que des phares, assises de sièges, tableaux de bord, pare chocs...

Caractéristiques :

- 3 plateaux (2 bois et 1 filet)
- hauteur plateaux : 260-810-1390mm
- fond grillagé
- 4 roues pivotantes dont 2 freinées
- dimensions : L.630xl.1110xH.1625mm



269€HT

Au lieu de 299 €HT*



SUPPORT MURAL PARE-CHOCS

OC 0727

Caractéristiques :

- longueur : 1000mm
- largeur : 500mm
- hauteur : 1500mm



89€HT

Au lieu de 99 €HT*



SUPPORT MULTIPLE POSITIONS PARE-CHOCS

OC 0729

Caractéristiques :

- longueur : 1940-2040mm
- largeur : 300-600mm
- hauteur : 1300mm



269€HT

Au lieu de 299 €HT*



CHEVALET ROTATIF PEINTURE 2 JANTES

OC 0728

Chevalet rotatif à 360° pour la peinture de jantes.
Ajustable en largeur et en hauteur de 1100 à 1420mm
Pour les jantes de 15" à 22".



Caractéristiques :

- longueur : 1360mm
- largeur : 600mm
- hauteur : 980-1260mm



179€HT

Au lieu de 199 €HT*

COFFRET AGRAFEUSE THERMIQUE SANS FIL + 300 AGRAFES

OC 6070

129€HT

Au lieu de 149 €HT*



Tête ajustable
4 positions



CO 6072



CO 6073



CO 6074



CO 6075



CO 6076



CO 6077



Protection contre
les surchauffes



Température Max.
600°C

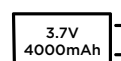

Batterie Li-ion
3.7V 4000mAh

Caractéristiques :

- longueur (hors électrode) : 220mm
- longueur totale : 255 mm
- largeur : 35mm
- température de chauffe : 600°C
- courant d'entrée : DC 5V 2A
- courant de sortie : 3.7 8A Max
- batterie : 3.7V 4000mAh Li-ion
- temps de charge : 3H
- capacité 400 agrafes avec batterie en une charge (agrafeuse chaude)



CO 6072 BOITE DE 50 AGRAFES M Ø 0.6 MM 7€HT au lieu de 9 €HT*

CO 6073 BOITE DE 50 AGRAFES V Ø 0.8 MM 7€HT au lieu de 9 €HT*

CO 6074 BOITE DE 50 AGRAFES S Ø 0.6 MM 7€HT au lieu de 9 €HT*

CO 6075 BOITE DE 50 AGRAFES S Ø 0.8 MM 7€HT au lieu de 9 €HT*

CO 6076 BOITE DE 50 AGRAFES U Ø 0.6 MM 7€HT au lieu de 9 €HT*

CO 6077 BOITE DE 50 AGRAFES U Ø 0.8 MM 7€HT au lieu de 9 €HT*



COFFRET VERIN CARROSSIER 4T

OC 0803

199€HT

Au lieu de 245 €HT*

Composition :

- SA0805 : vérin 4T
- SA0806 : pompe à main 4T 1/4"
- SA0804 : écarteur 500kg
- SA0802 : flexible 1/4"
- assortiments d'embouts/appuis (disponibles au détail)
- SA1805 : jeu d'extensions vérin carrossier 4T

**Caractéristiques :**

- débattement min du vérin pousseur : 325mm
- débattement maxi du vérin pousseur : 425mm

**4T** **COFFRET VERIN CARROSSIER 10T**

OC 0804

**Forte puissance****345€HT**

Au lieu de 379 €HT*

Outil indispensable pour la réparation automobile, ou industriel pour les travaux redressement, manutention, levage.

**Composition :**

- SA0807 : vérin 10T
- SA0808 : pompe à main 10T 1/4"
- SA0804 : écarteur 500kg ouverture maxi 105mm
- SA0802 : flexible 1/4"
- assortiments d'embouts/appuis (disponibles au détail)
- SA1815 : jeu d'extensions vérin carrossier 10T

Pour SA 1815 :

Livré avec un lot de 5 rallonges manchonnées :

- longueur exploitable : 546mm (avec embout 590mm, Ø manchon 30mm) (x1)
- longueur exploitable : 300mm (avec embout 342mm, Ø manchon 30mm) (x2)
- longueur exploitable : 197mm (avec embout 234mm, Ø manchon 30mm) (x1)
- longueur exploitable : 97mm (avec embout 140mm, Ø manchon 30mm) (x1)

**10T**

LOT 16 PINCES ETAUX

OM 8069

129€HT

Au lieu de 155 €HT*



Composition :

- OM8082 (x3) : pince étau 285mm
- OM8080 (x5) : pince étau 225mm
- OM8083 (x3) : pince étau 240mm
- OM8081 (x5) : pince étau 190mm



COFFRET MARTEAUX +TAS (7 PCS)

OC 0811

+ Manche Hickory, grande
résistance à la rupture

129€HT

Au lieu de 169 €HT*

Indispensable pour tout travail de
débosselage, redressage, tôlerie.



Composition :

- 3 marteaux manches GENUINE HICKORY L.310mm
- OC0812 : marteau à planer tête ronde plate avec panne pointue
- OC0813 : marteau à planer tête ronde plate avec panne horizontale
- OC0814 : marteau à rétreindre tête ronde quadrillée et carrée quadrillée

- 4 tas
- OC0815 : virgule 130x27mm
- OC0816 : rail/universel 60x60x56mm
- OC0817 : talon 78x60x27mm
- OC0818 : enclume 80x62x55mm



MASTER KIT EMPORTE-PIECES POUR CAPTEURS DE STATIONNEMENT FORD (23 PCS)

OC 9100

1090€HT

Au lieu de 1250 €HT*

Composition :

- OC9101 kit emporte-pièces capteurs de stationnement FORD #01 (4 PCS)
- OC9102 kit emporte-pièces capteurs de stationnement FORD #02 (4 PCS)
- OC9103 kit emporte-pièces capteurs de stationnement FORD #04 (4 PCS)
- OC9104 kit emporte-pièces capteurs de stationnement FORD #05 (4 PCS)
- OC9105 kit emporte-pièces capteurs de stationnement FORD #08 (4 PCS)
- OC9106 kit emporte-pièces capteurs de stationnement FORD #09 (4 PCS)
- OC9107 kit emporte-pièces capteurs de stationnement FORD #10 (4 PCS)
- OC9108 kit emporte-pièces capteurs de stationnement FORD #11 (4 PCS)
- OC9109 kit emporte-pièces capteurs de stationnement FORD #12 (4 PCS)
- OC9110 kit emporte-pièces capteurs de stationnement FORD #15 (4 PCS)

**MASTER KIT EMPORTE-PIECES POUR CAPTEURS DE STATIONNEMENT BMW (41 PCS)**

OC 9138

890€HT

Au lieu de 990 €HT*

Composition :

- emporte-pièces + centreur Ø18,0mm pour BMW/Skoda
- emporte-pièces + centreur Ø18,2mm pour VW/Seat
- emporte-pièces + centreur Ø17,8mm pour VW/Seat
- emporte-pièces + centreur Ø18,4mm pour VW
- emporte-pièces + centreur Ø 19mm pour Fiat/Chrysler
- emporte-pièces + centreur Ø24,0mm pour Opel/Vauxhall
- emporte-pièces + centreur Ø26,0mm pour VW/Seat
- emporte-pièces + centreur Ø26,7mm pour VW/Skoda
- emporte-pièces + centreur Ø27,4mm pour Skoda
- emporte-pièces + centreur Ø28,1mm pour Skoda
- emporte-pièces + centreur Ø32,0mm pour BMW
- emporte-pièces Ø32,5mm pour BMW (sans goupille de centrage en raison de la position de montage oblique du capteur PDC)
- emporte-pièces Ø38,9mm pour VW (PLA) (sans goupille de centrage en raison la position de montage oblique du PLA = park assist)
- 1 vis de traction 3/8" avec roulement à billes
- 1x foret Ø10mm
- 1 cliquet à tête rotative

**MASTER KIT EMPORTE-PIECES POUR CAPTEURS DE STATIONNEMENT VW (24 PCS)**

OC 9124

490€HT

Au lieu de 550 €HT*

Composition :

- jeux d' emporte-pièces pour : Ø18,2-18,4-26-26,5-26,7-28,1-29,3-38,9mm
- centreurs de radars : Ø17,8-18,2-18,4-26-26,7-28,1mm
- 1 vis de traction 3/8" avec roulement à billes
- 1 x foret Ø10mm



KIT PROTECTION JETABLE 5-1 (500PCS)

CO 0426

99€HT

Au lieu de 137 €HT*

Lot de 500 pièces de protection jetable 5 en 1



Chaque kit 5 en 1 comprend :

- 1 x protection siège
- 1 x protection volant
- 1 x protection levier de vitesse
- 1 x protection frein à main
- 1 x protection sol

NO WARRANTY

KIT DE RENOVATION POUR 2 PHARES

RP3000

13€HT

Au lieu de 22 €HT*

Produit disponible à la vente uniquement en France



Permet une rénovation de phares rapide, facile et efficace.

Aucun outil ou ponçage n'est nécessaire.

3 lingettes pré-imprégnées permettent d'effectuer une rénovation complète des deux phares.

- 2 lingettes de nettoyage (une pour chaque phare).
- 1 lingette de finition et de protection permettant de retrouver l'éclat des phares.

NO WARRANTY

SPRAY PRIMAIRE PLASTIQUE 400ml

CO 1002

9€HT

Au lieu de 9,90 €HT*



400 ml

NO WARRANTY

SPRAY STRUCTURANT PARE CHOC GRAIN MEDIUM 400ml

CO 1003

10€HT

Au lieu de 11 €HT*



400 ml

NO WARRANTY

STOP FUITE HUILE 300ml

CO 1014

10€HT

Au lieu de 12 €HT*



300 ml

NO WARRANTY