

**CLAS**<sup>®</sup>  
GARAGE SOLUTIONS

*Solutions*  
**B-LINE**

**B-LINE**← RETROUVEZ LA GAMME COMPLETE DE **B-LINE** ICI

# MACHINES À PNEUS

**MONTE DEMONTE PNEUS SEMI-AUTOMATIQUE 10"-21" 1 VITESSE 230V**

TE

**DM 0600BL** 1899 €HT

Démonte pneus semi-automatique spécialement adapté pour le montage et démontage sans effort des pneus VL, utilitaires et 4x4.

Installation et mise en service, nous consulter.  
Dans le cadre de la garantie, installation et mise en service doivent être effectuées par un professionnel.

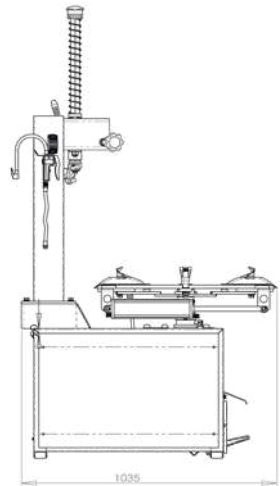
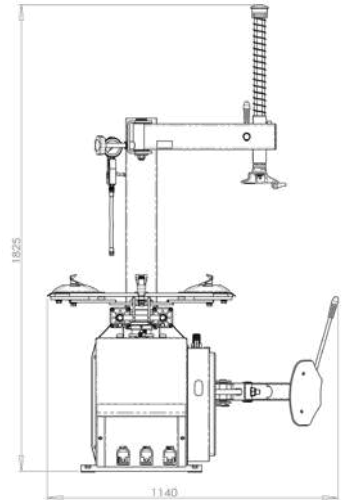
**B.LINE**  
BUDGET SOLUTION**NOTE**

Installation et mise en service, nous consulter.  
Dans le cadre de la garantie, installation et mise en service doivent être effectuées par un professionnel.

**Caractéristiques :**

- largeur maxi du pneu : de 3 à 12 pouces
- diamètre de jante prise extérieure : 10 à 18 pouces
- diamètre de jante prise intérieure : 12 à 21 pouces
- vitesse de rotation : 6.5trs/min
- pédalier ergonomique et intuitif
- pression de service : 8-10bar
- epurateur d'air et lubrificateur d'huile
- valve de sécurité gonflage tubeless : 3,5bar
- puissance : 0.85-1.1kW
- puissance détalonneur : 2500kg
- poids : 177kg

## Livré avec :

- SA0172 : 1 semelle de protection pour têtes acier
- SA8903 : 5 clips de protection pour têtes acier
- SA8906 : jeu de 4 protections mors jantes alu
- 1 démonte pneus avec protection pour jante alu

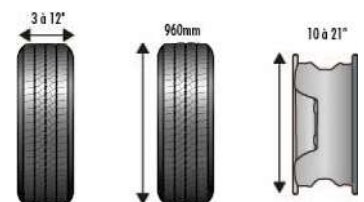

## EQUILIBREUSE ROUES MOTORISEE SEMI-AUTOMATIQUE ECRAN LED

EQ 0600BL 1599 €HT

Équilibreuse de roues conçue pour l'équilibrage dynamique ou statique des roues VL-VUL-4X4. L'avantage de la machine est sa conception moderne et ergonomique. Le système d'étalonnage intuitif facilite le travail et améliore la précision de l'équilibrage. La machine est équipée d'un écran LED. Saisie semi-automatique des paramètres de déport et diamètre.

**B.LINE**  
BUDGET SOLUTION



### NOTE

Installation et mise en service, nous consulter.  
Toutes nos équilibreuses sont livrées déjà étalonnées en usine.



### Caractéristiques :

- alimentation : 230V-50Hz
- puissance moteur : 180W
- dimensions carter ouvert : 880x980x1420mm
- affichage écran LED
- poids maxi de la roue : 65kg
- diamètre mini de la jante : 10 pouces
- diamètre maxi de la jante : 24 pouces
- largeur de jante : de 1 à 20 pouces
- mesure manuelle des 3 paramètres : déport-diamètre-largeur
- carter de sécurité
- vitesse de rotation : 200tr/min
- arbre : L.210mm-Ø40mmx4mm
- plateau compartimenté pour cônes et masses
- 4 supports de rangement
- niveau sonore <70dB
- poids : 87kg

### Fonctionnalités :

- cycle automatique
- touches multifonctions
- programme statique et dynamique (2 plans) en une seule lancée
- 6 programmes dynamique et un programme statique.
- auto étalonnage/Calibration
- auto diagnostic : code défaut
- affichage simultané des poids et positions de masse
- précision de mesure : ±1g
- précision d'affichage : 5g

### Livrée avec :

- EQ6521BL : 4 cônes de 42 à 137mm Ø40mm
- Clé hexagonale 12mm
- SA8305 : compas largeur de jante
- masse étalon 100g pour calibration
- OC8034 : pince à masses multifonction
- EQ6404BL : écrou rapide Ø40x4mm avec bol/joint/bague de compression

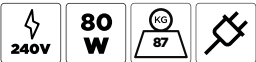

EQ 6400BL	PLATEAU CENTRAGE UNIVERSEL CYLINDRIQUE Ø40mm	Accessoire de EQ 1000/EQ 2100/EQ 0600BL	489 €HT
EQ 6404BL	ECROU RAPIDE Ø40x4mm AVEC BOL/JOINT/BAGUE	Accessoire de EQ 0600BL/EQ 1000/EQ 2100	112 €HT
EQ 6521BL	JEU DE 4 CONES CENTRAGE Ø40mm de 40 à 137mm	Accessoire de EQ 1000/EQ 2100/EQ 0600BL	94 €HT



**B-LINE**

← RETROUVEZ LA GAMME COMPLETE DE **B-LINE** ICI

# ÉCLAIRAGE

## FRONTALE DOUBLE BANDEAU

OE 0199BL 12 €HT

Capteur mains libres



Disponible par lot de 12 (livrées en display)



2 MODES 100%/50%

Bandeau stretch et silicone

400 LM

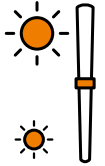

50 LM

2 MODES 100%/50%

**B.LINE**  
BUDGET SOLUTION

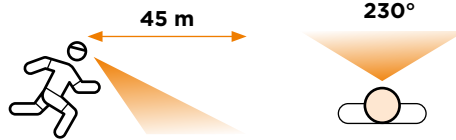

## BALADEUSE A MAIN D'ATELIER

OE 0099BL 16 €HT



Clip poche et crochet

164 mm



Éclairage en tête

2 MODES 100%/50%

**B.LINE**  
BUDGET SOLUTION



Disponible par lot de 12 (livrées en display)



## BALADEUSE RECHARGEABLE ULTRA FINE A INTENSITE VARIABLE

OE 0145BL 19,90 €HT

**B.LINE**  
BUDGET SOLUTION



Baladeuse équipée d'un variateur d'intensité. Rechargeable via câble USB fourni.





## DISTRIBUTION DES FLUIDES

### POMPE TRANSVASEMENT MANUELLE A POUSSOIR

HU 0657BL 10 €HT

**B.LINE**  
BUDGET SOLUTION

Pompe à amorçage manuel idéale pour transférer plusieurs types de liquides (non corrosifs) d'un fût standard de 200L.



TN

### POMPE TRANSFERT METAL

HU 0014BL 35 €HT

**B.LINE**  
BUDGET SOLUTION

Pompe à levier latéral idéale pour transférer plusieurs types de liquides (non corrosifs) tels que l'huile, le diesel, le kérosène depuis un fût standard de 200L.



TN

### ENTONNOIR BEC FLEXIBLE Ø145mm

HU 0513BL 4,90 €HT

Entonnoir avec bec flexible et filtre.

**B.LINE**  
BUDGET SOLUTION

#### Caractéristiques :

- entonnoir Ø145mm avec filtre (L.153mm)
- bec flexible L.260mm



TN

## ENROULEURS

### ENROULEUR AIR Ø8mm 10m

OP 0083BL 79 €HT

Répartition automatique du câble lors de l'enroulage

**B.LINE**  
BUDGET SOLUTION



#### Caractéristiques :

- tuyau : Øint. 8mm - Øext. 12mm, PU (polyuréthane)
- boîtier résistant PP
- guide-câble à répartition/balayage automatique
- dispositif d'arrêt tous les 50cm (désactivable)
- raccord 1/4"
- support mural orientable 180°
- pression d'utilisation : 10bar
- tension par ressort haute résistance



10M



TN

### ENROULEUR ELECTRIQUE 3x1,5mm<sup>2</sup> 10m

OE 0053BL 119 €HT



#### Caractéristiques :

- câble 3x1,5mm<sup>2</sup> HO7RN-F-10m+1m
- capacité : 1000W-3000W
- guide-câble à répartition/balayage automatique
- verrouillage automatique 40cm (désactivable)
- butée d'arrêt réglable
- support mural orientable 180°
- protection surchauffe et surtension
- température d'utilisation -5°/+56°
- carter polypropylène
- protection UV

**B.LINE**  
BUDGET SOLUTION



10M



TN

**B-LINE**← RETROUVEZ LA GAMME COMPLETE DE **B-LINE** ICI

# CLES A CHOC PNEUMATIQUES

TN

## CLE A CHOC 1/2" 1600Nm DOUBLE MARTEAU

OP 1522BL 75 €HT

**1/2"****+** Inverseur une main

Double marteau

**B.LINE**  
BUDGET SOLUTION

Rotor 6 pales



Cage en acier pour une longue durée de vie moins de vibrations en cas de couple élevé

**Caractéristiques :**

- technologie double marteau
- couple desserrage : 1600Nm
- couple max serrage : 850Nm
- vitesse : 8.500tr/min
- raccord : 1/4"
- Ø tuyau préconisé : 10mm
- pression d'alim : 6.2bar
- consommation : 170l/min
- longueur : 185mm
- poids net : 2.1kg
- livrée avec raccord



Grille d'entrée d'air amovible pour faciliter le nettoyage



Poignée composite à double injection léger et très résistant

**1600Nm**

## COFFRET CLE A CHOC 1/2" 1600Nm POUR ROUES (19 PCS)

OP 1550BL 159 €HT

TN

**1/2"****B.LINE**  
BUDGET SOLUTION**Caractéristiques :**

- technologie double marteau
- couple desserrage : 1600Nm
- couple max serrage : 850Nm
- vitesse : 8.500tr/min
- raccord : 1/4"
- Ø tuyau préconisé : 10mm
- pression d'alim : 6.2bar
- consommation : 170l/min
- longueur : 185mm
- poids net : 2.1kg

**Composition :**

- OP1522BL : clé à choc 1/2"
- 3 douilles spéciales jantes alu : 17-19-21mm
- 10 douilles 6 pans 1/2" : 9-10-11-13-14-17-19-22-24-27mm
- rallonge 1/2" 125mm
- clé 6 pans 4mm
- huile
- huileur
- livrée avec raccord

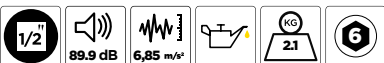
**+** Tout en un**1600Nm**



# NETTOYAGE - MATERIEL D'ATELIER PERÇAGE & FILETAGE

## KIT DE LAVAGE VEHICULE (7PCS)

EG 0011BL 14 €HT

Cette composition est idéale pour le nettoyage des jantes et l'intérieur de l'habitacle.

**B.LINE**  
BUDGETSOLUTION

### Composition :

- 4 pinceaux à poils souples : 10-14-16-18mm
- 3 brosses, poils rigides à monter sur visseuse : 2 plates (45-120mm) et 1 à tête arrondie (85mm)



2  
WARRANTY

## CHARIOT DE VISITE DEMONTABLE

EG 0113BL 45 €HT

Démontable en 2 parties, avec 4 roulettes pivotantes, faciles à transporter dans un coffre. Dispose d'un coussin et d'un appui-tête, matelassés, confortable.

**B.LINE**  
BUDGETSOLUTION

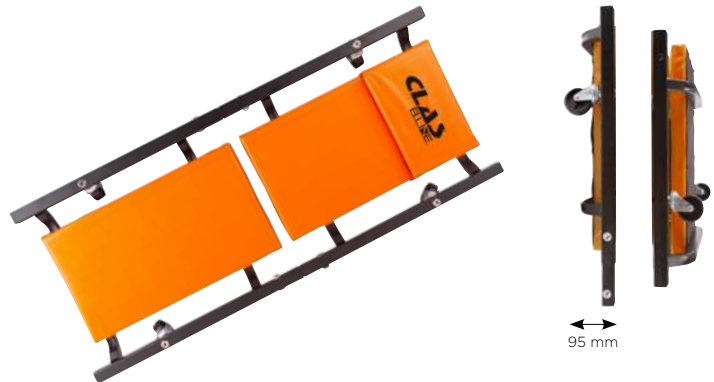

### Caractéristiques :

- dimensions : 92x38x9,5cm

Max. Kg  
100

2  
WARRANTY

## MULTIMETRE DIGITAL CAT.I

OE 3008BL 15 €HT

**B.LINE**  
BUDGETSOLUTION



2  
WARRANTY

## PINCE A RIVETER

OM 0749BL 19,50 €HT

**B.LINE**  
BUDGETSOLUTION



### Caractéristiques :

- manche gaine avec ressort de rappel
- livré avec 4 buses Ø2.4-3.2-4.0-4.8mm
- clé pour montage des buses
- longueur : 270mm

NO  
WARRANTY

## COFFRET FORETS HSS4241 (25 PCS)

EG 0670BL 23 €HT

**B.LINE**  
BUDGETSOLUTION

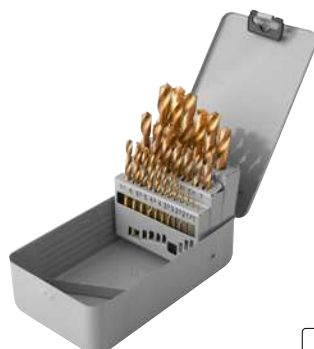

### Composition :

- forets de 1.0 à 13.0mm, tous les 0.5mm

NO  
WARRANTY

## COFFRET FORETS HSS4241 (170 PCS)

EG 0671BL 90 €HT

**B.LINE**  
BUDGETSOLUTION



NO  
WARRANTY



# CRICS ROULEURS

## CRIC ROULEUR 2T

OH 6302BL 64 €HT

**Caractéristiques :**

- semelle rotative
- système anti-surcharge
- poignée de transport
- h.min : 135mm
- h.max : 340mm
- longueur manche (coudé en 2 parties) : 740mm
- dimensions : 447x196x135mm
- poids : 8.7kg

**B.LINE**  
BUDGETSOLUTION**2T**

## PAIRE CHANDELLES CREMAILLERES 2T AVEC GOUPILLES SECURITE

OM 3002BL 41 €HT

**B.LINE**  
BUDGETSOLUTION

Goupille de sécurité



Stabilisation de la charge

**Caractéristiques :**

- H. mini : 268mm
- H. maxi : 418mm
- embase : 170x192mm
- poids : 4.8kg

**2T**

## GRUE 1T PLIABLE

OH 0336BL 299 €HT

**B.LINE**  
BUDGETSOLUTION

REF	Capacité Capacity	A (mm)	B (mm)	D (mm)	E (mm)	F (mm)	G (mm)	H (mm)
OH 0336BL	1T	1608	1435	420-1960	180	92	760	834

REF	P1 (kg)	P2 (kg)	P3 (kg)	P4 (kg)
OH 0336BL	1000	750	500	250

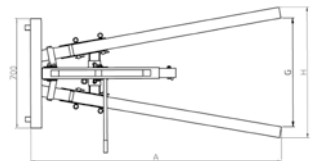
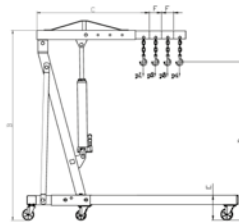
**Caractéristiques :**

- capacité de levage : 0-2060mm
- bras 4 positions : 1000-750-500-250kg
- hauteur pieds : 185mm
- 6 roues pivotantes

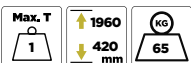
**1T**





# SERVANTE EQUIPEE

SERVANTE 7 TIROIRS + 214 OUTILS

EG 1100BL 699 €HT

TN

**B.LINE**  
BUDGET SOLUTION



**Caractéristiques :**

- charge admissible par petit tiroir : 16kg
- charge admissible par grand tiroir : 25kg
- charge admissible plateau : 32kg
- charge totale admissible : 180kg
- poids servante et outils : 59kg
- poids à vide : 41kg

**Composition :**

- 1 servante 7 tiroirs
- dimensions : 688x450x955mm
- hauteur sans roues : 800mm

**• 1 insert tournevis (15 pcs)**

- 7 tournevis torx : T9x75-T15x100-T20x100-T25x100-T27x100-T30x100-T40x150mm
- 4 tournevis phillips : PH2x38-PH2x100-PH3x150-PH1x75mm
- 4 tournevis pozidrive : SL6x38-SL5x75-SL6x100-SL6.5x150mm

**• 1 insert pinces et marteau (13 pcs)**

- 1 pince à circlips intérieur droite
- 1 pince à circlips internes bec courbé
- 1 pince à circlips extérieurs droite
- 1 pince à courber 6"
- 1 pince diagonale 6"
- 1 pince combinée 8"
- 1 pince à bec long 6"
- 1 pince à pompe à eau 10"
- 1 marteau de type général 300g
- 4 chasse goupilles : 3x150, 5x150, 6x150, 8x150mm

**• 1 insert douilles et cliquets (64 pcs)**

- 17 douilles 1/2" DR : 10-11-12-13-14-15-17-18-19-21-22-23-24-27-30-32mm
- 15 douilles 3/8" DR : 8-9-10-11-12-13-14-15-16-17-18-19-21-22-24mm
- 13 douilles 1/4" DR : 4-4.5-5-5.5-6-7-8-9-10-11-12-13-14mm
- 3 poignées à cliquet : 1/4", 1/2", 3/8"
- 3 douilles 1/2" : 17-19-21
- 1 cône 1/4"
- 3 joints universels : 1/4", 1/2", 3/8"
- 3 barres coulissantes : 1/4", 1/2" 3/8"
- 2 barres d'extension 1/2" : 5" et 10"
- 2 barres d'extension 3/8" : 6" et 3"
- 2 barres d'extension 1/4" : 4" et 2"

**• 1 insert embouts (102 pcs)**

- 48 embouts 1/4" 35mm : T8-9-10-15-20-27-30-40 / TT8-9-10-15-20-25-27-30-40 / PH0-1-2-3 SL4- 5.5-6.5-7 / PZO-1-2-3 M7-8-10-12 / H3-4-5-6-7-8 / TS10-15-20-25-27-30-40-45-50
- 24 embouts 30 mm : SL8-10-12 / T40-45-50-55-60-70 / PZ3-4 / PH3-4
- H7-8-10-12-14 / TT40-45-50-55-60-70
- 6 pièces 1/2" embouts courts 55 mm : M16-H24-H22-H19-H17-H14
- 22 douilles longues 1/2" : T80x100, M16x100, M9x100, MP9X100mm, T40x140, T45x140, T50x140, T55x140, T60x140, T70x140, M10x140, M12x140mm, M14x140, MP10x140, H10x140, H11x140, H13x140mm, H5x160, MP8x250, MP7x240, H7x240, H30x300mm
- 1 coupleur 1/2"
- 1 douille à chocs 1/2" M15

**• 1 insert clés (20 pcs)**

- 12 clés mixtes à cliquet : 8-9-10-11-12-13-14-15-16-17-19-22mm
- 8 clés à anneau à double décalage (mm) : 6x7-8x9-10x11-12x13-14x15-16x17-18x19-20x22mm

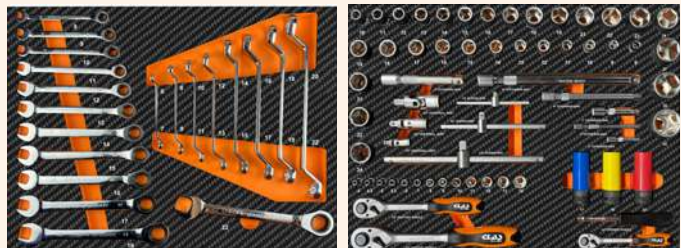
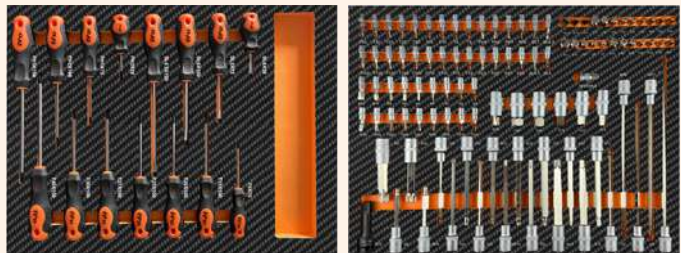



**B-LINE**

← RETROUVEZ LA GAMME COMPLETE DE **B-LINE** ICI

TN

## SERVANTE 7 TIROIRS B-LINE

EG 1106BL 449 €HT

**B.LINE**  
BUDGET SOLUTION



### Caractéristiques :

- 1 servante 7 tiroirs
- dimensions : 688x450x955mm
- hauteur sans roues : 800mm
- charge admissible par petit tiroir : 16kg
- charge admissible par grand tiroir : 25kg
- charge admissible plateau : 32kg
- charge totale admissible : 180kg
- poids servante et outils : 59kg
- poids à vide : 41kg

2  
WARRANTY

## INSERT TOURNEVIS (15PCS)

EG 1101BL 59 €HT

**B.LINE**  
BUDGET SOLUTION



### Composition :

- 7 tournevis torx : T9x75-T15x100-T20x100-T25x100-T27x100-T30x100-T40x150mm
- 4 tournevis phillips : PH2x38-PH2x100-PH3x150-PH1x75mm
- 4 tournevis pozidrive : SL6x38-SL5x75-SL6x100-SL6.5x150mm



2  
WARRANTY

## INSERT PINCES ET MARTEAU (13PCS)

EG 1102BL 79 €HT

**B.LINE**  
BUDGET SOLUTION



### Composition :

- 1 pince à circlips intérieur droite
- 1 pince à circlips internes bec courbé
- 1 pince à circlips extérieurs droite
- 1 pince à courber 6"
- 1 pince diagonale 6"
- 1 pince combinée 8"
- 1 pince à bec long 6"
- 1 pince à pompe à eau 10"
- 1 marteau de type général 300g
- 4 ciseaux : 3x150, 5x150, 6x150, 8x150mm

2  
WARRANTY

TN

## INSERT DOUILLES ET CLIQUETS (64PCS)

EG 1103BL 139 €HT

**B.LINE**  
BUDGETSOLUTION

### Composition :

- 17 douilles 1/2" DR : 10-11-12-13-14-15-17-18-19-21-22-23-24-27-30-32mm
- 15 douilles 3/8" DR : 8-9-10-11-12-13-14-15-16-17-18-19-21-22-24mm
- 13 douilles 1/4" DR : 4-4.5-5-5.5-6-7-8-9-10-11-12-13-14mm
- 3 poignées à cliquet : 1/4" , 1/2" , 3/8"
- 3 douilles 1/2" : 17-19-21
- 1 cône 1/4"
- 3 joints universels : 1/4" , 1/2" , 3/8"
- 3 barres coulissantes : 1/4" , 1/2" 3/8"
- 2 barres d'extension 1/2" : 5" et 10"
- 2 barres d'extension 3/8" : 6" et 3"
- 2 barres d'extension 1/4" : 4" et 2"

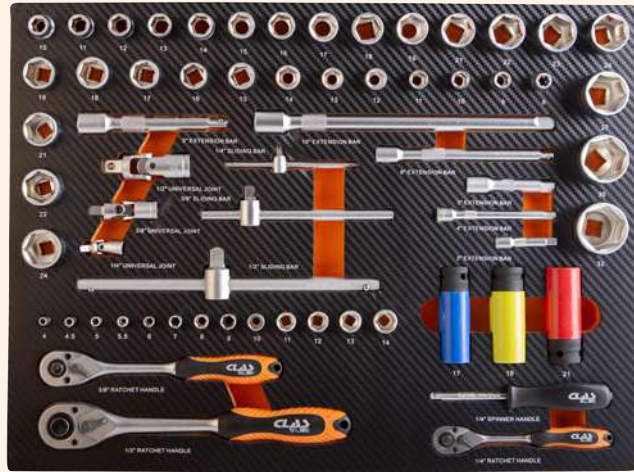

**2**  
WARRANTY

TN

## INSERT EMOBOUTS (102PCS)

EG 1104BL 119 €HT

**B.LINE**  
BUDGETSOLUTION

### Composition :

- 48 embouts 1/4" 35mm : T8-9-10-15-20-27-30-40 / TT8-9-10-15-20-25-27-30-40 / PH0-1-2-3 SL4- 5-5-6-5-7 / PZ0-1-2-3 M7-8-10-12 / H3-4-5-6-7-8 / TS10-15-20-25-27-30-40-45-50
- 24 embouts 30 mm : SL8-10-12 / T40-45-50-55-60-70 / PZ3-4 / PH3-4 H7-8-10-12-14 / TT40-45-50-55-60-70
- 6 pièces 1/2" embouts courts 55 mm : M16-H24-H22-H19-H17-H14
- 22 douilles longues 1/2" : T80x100, M16x100, M9x100, MP9x100mm, T40x140, T45x140, T50x140, T55x140, T60x140, T70x140, M10x140, M12x140mm, M14x140, MP10x140, H10x140, H11x140, H13x140mm, H5x160, MP8x250, MP7x240, H7x240, H30x300mm
- 1 coupleur 1/2"
- 1 douille à chocs 1/2" M15

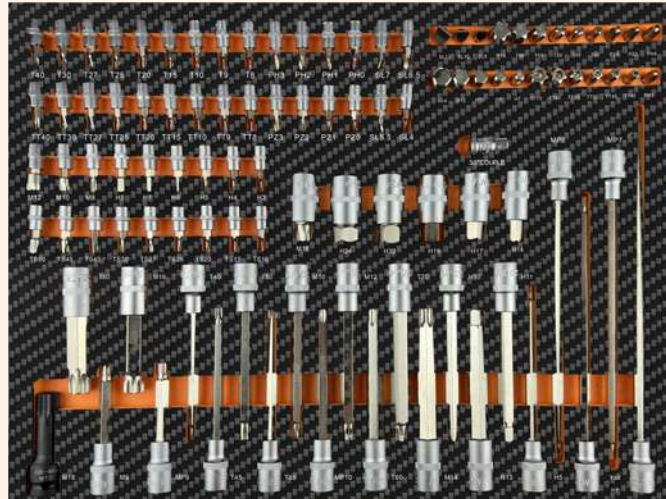

**NO**  
WARRANTY

TN

## INSERTS CLES (20PCS)

EG 1105BL 99 €HT

**B.LINE**  
BUDGETSOLUTION

### Composition :

- 12 clés mixtes à cliquet : 8-9-10-11-12-13-14-15-16-17-19-22mm
- 8 clés à anneau à double décalage : 6x7-8x9-10x11-12x13-14x15-16x17-18x19-20x22mm



**2**  
WARRANTY



# TOURNEVIS TORX

OS 1110BL	TOURNEVIS TORX T9x75	3 EHT
OS 1111BL	TOURNEVIS TORX T15x100	3 EHT
OS 1112BL	TOURNEVIS TORX T20x100	3 EHT
OS 1113BL	TOURNEVIS TORX T25x100	3 EHT
OS 1114BL	TOURNEVIS TORX T27x100	3 EHT
OS 1115BL	TOURNEVIS TORX T30x100	3 EHT
OS 1116BL	TOURNEVIS TORX T40x150	3 EHT

**B.LINE**  
BUDGET SOLUTION

# TOURNEVIS PHILLIPS

OS 1117BL	TOURNEVIS PHILLIPS PH2x38	3 EHT
OS 1118BL	TOURNEVIS PHILLIPS PH2x100	3 EHT
OS 1119BL	TOURNEVIS PHILLIPS PH3x150	3 EHT
OS 1120BL	TOURNEVIS PHILLIPS PH1x75	3 EHT

**B.LINE**  
BUDGET SOLUTION

# TOURNEVIS POZIDRIVE

OS 1121BL	TOURNEVIS POZIDRIVE SL6x38	3 EHT
OS 1122BL	TOURNEVIS POZIDRIVE SL5x75	3 EHT
OS 1123BL	TOURNEVIS POZIDRIVE SL6x100	3 EHT
OS 1124BL	TOURNEVIS POZIDRIVE SL6.5x150	3 EHT

**B.LINE**  
BUDGET SOLUTION

# EMBOUTS COURTS 1/2"

OS 1141BL	EMBOUT COURT 1/2" M16 55mm	5 EHT
OS 1142BL	EMBOUT COURT 1/2" H24 55mm	5 EHT
OS 1143BL	EMBOUT COURT 1/2" H22 55mm	5 EHT
OS 1144BL	EMBOUT COURT 1/2" H19 55mm	5 EHT
OS 1145BL	EMBOUT COURT 1/2" H17 55mm	5 EHT
OS 1146BL	EMBOUT COURT 1/2" H14 55mm	5 EHT

**B.LINE**  
BUDGET SOLUTION



## CLES CONTRE COUDÉE

**B.LINE**  
BUDGET SOLUTION

OS 1159BL	CLE CONTRE COUDEE 6X7mm	3 EHT
OS 1160BL	CLE CONTRE COUDEE 8X9mm	3 EHT
OS 1161BL	CLE CONTRE COUDEE 10X11mm	3 EHT
OS 1162BL	CLE CONTRE COUDEE 12X13mm	3 EHT
OS 1163BL	CLE CONTRE COUDEE 14X15mm	3 EHT
OS 1164BL	CLE CONTRE COUDEE 16X17mm	3 EHT
OS 1165BL	CLE CONTRE COUDEE 18X19mm	3 EHT
OS 1166BL	CLE CONTRE COUDEE 20X22mm	3 EHT



**2**  
WARRANTY

## CLES MIXTES À CLIQUET

OS 1147BL	CLE MIXTE A CLIQUET 8mm	7 EHT
OS 1148BL	CLE MIXTE A CLIQUET 9mm	7 EHT
OS 1149BL	CLE MIXTE A CLIQUET 10mm	7 EHT
OS 1150BL	CLE MIXTE A CLIQUET 11mm	7 EHT
OS 1151BL	CLE MIXTE A CLIQUET 12mm	7 EHT
OS 1152BL	CLE MIXTE A CLIQUET 13mm	7 EHT
OS 1153BL	CLE MIXTE A CLIQUET 14mm	7 EHT
OS 1154BL	CLE MIXTE A CLIQUET 15mm	7 EHT
OS 1155BL	CLE MIXTE A CLIQUET 16mm	7 EHT
OS 1156BL	CLE MIXTE A CLIQUET 17mm	7 EHT
OS 1157BL	CLE MIXTE A CLIQUET 19mm	7 EHT
OS 1158BL	CLE MIXTE A CLIQUET 22mm	7 EHT

**B.LINE**  
BUDGET SOLUTION



**2**  
WARRANTY

## CLIQUETS

**B.LINE**  
BUDGET SOLUTION

OS 1138BL	CLIQUET 1/4"	8 EHT
OS 1139BL	CLIQUET 1/2"	14 EHT
OS 1140BL	CLIQUET 3/8"	11 EHT



**2**  
WARRANTY



**B-LINE**

← RETROUVEZ LA GAMME COMPLETE DE **B-LINE** ICI

TN

## PINCES



OS 1125BL



OS 1126BL



OS 1128BL



OS 1131BL



OS 1130BL



OS 1127BL



OS 1132BL



OS 1129BL

**B.LINE**  
BUDGET SOLUTION

OS 1125BL	1 PINCE A CIRCLIPS INTERIEUR DROITE	9 €HT
OS 1126BL	1 PINCE A CIRCLIPS INTERNES BEC COURBE	9 €HT
OS 1127BL	1 PINCE A CIRCLIPS EXTERIEURS DROITE	9 €HT
OS 1128BL	1 PINCE A COURBER 6"	7 €HT
OS 1129BL	1 PINCE DIAGONALE 6"	7 €HT
OS 1130BL	1 PINCE COMBINEE 8"	9 €HT
OS 1131BL	1 PINCE A BEC LONG 6"	7 €HT
OS 1132BL	PINCE MULTIPRISE 10"	9 €HT

2  
WARRANTY

## 1 MARTEAU GENERAL 300G

OS 1133BL 9 €HT

**B.LINE**  
BUDGET SOLUTION



2  
WARRANTY

## CHASSES GOUPILLES

**B.LINE**  
BUDGET SOLUTION

OS 1134BL	CHASSE GOUPILLES 3X150	4 €HT
OS 1135BL	CHASSE GOUPILLES 5X150	4 €HT
OS 1136BL	CHASSE GOUPILLES 6X150	4 €HT
OS 1137BL	CHASSE GOUPILLES 8X150	4 €HT



NO  
WARRANTY



## COFFRETS D'OUTILS

### COFFRET CLIQUET DE PRECISION+TOURNEVIS (78PCS)

TN

OS 1040BL 27 €HT

Coffret compact pour des interventions difficiles d'accès, idéal pour compléter une caisse à outils de dépannage.

**B.LINE**  
BUDGETSOLUTION**Composition :**

- 1 cliquet réversible 1/4" 6.35
- 1 tournevis porte embouts
- 1 rallonge
- 1 support magnétique
- 1 support de précision
- 1 pince de précision
- 41 embouts 6.35x25mm
- 1 adaptateur 25mm
- 1 adaptateur magnétique d'embout de précision
- 20 embouts de précision 4x28mm
- 9 douilles 1/4" : 4-5-6-7-8-9-10-11-12mm

Dimensions :  
140X110X55mm



Cliquet réversible



### COFFRET D'OUTILS 1/4"-1/2" (108PCS)

TN

OS 3050BL 99 €HT

Composition d'interventions répondant aux applications mécaniques ou industrielles 1/4" et 1/2".

**B.LINE**  
BUDGETSOLUTION

Flasher pour voir  
la composition  
complete !



**COFFRET D'OUTILS 1/4"-3/8"-1/2" (172PCS)****OS 3280BL** 139 €HT

Composition d'interventions répondant aux applications mécaniques ou industrielles 1/4", 3/8" et 1/2".

**Composition :**

- 1 mallette noire plastique
- 7 clés Allen : 1.25-1.5-2-2.5-3-4-5mm
- 1 réducteur 1/2"-3/8"
- 3 douilles cardan 1/2"-3/8"-1/4"
- 1 poignée rotative : 150mm
- 3 raccords : 1/4"x1/4"-1/2"x5/16"-3/8"x5/16"
- 20 embouts 25mm : Ø6.25mm
- 24 embouts 30mm : Ø8mm

**• Composition 1/2" :**

1 cliquet 72 dents 1/2"

17 douilles 6 pans : 10-11-12-13-14-15-16-17-18-19-20-21-22-24-27-30-

32mm

5 douilles longues 6 pans : 16-17-18-19-22mm

2 douilles torx E : E20-E24

2 rallonges 1/2" : 125-250mm

2 douilles bougie 1/2" : 16-21mm

**• Composition 3/8" :**

1 cliquet 72 dents 3/8"

10 douilles 6 pans : 10-11-12-13-14-15-16-17-18-19mm

6 douilles longues 6 pans : 10-11-12-13-14-15mm

6 douilles torx E : E10-E11-E12-E14-E16-E18

1 rallonge 3/8" : 150mm

1 douille bougie 3/8" : 18mm

**• Composition 1/4" :**

1 cliquet 72 dents 1/4"

**B.LINE**  
BUDGET SOLUTION

13 douilles 6 pans : 4-4.5-5-5.5-6-7-8-9-10-11-12-13-14mm

7 douilles longues 6 pans : 4-5-6-7-8-9-10mm

5 douilles torx E : E4-E5-E6-E7-E8

1 poignée coulissante 1/4" : 115mm

2 augmentateurs 1/4" : 50-100mm

8 douilles embout torx 1/4" : T8-T9-T10-T15-T20-T25-T27-T30

8 douilles embout torx percé 1/4" : T8-T9-T10-T15-T20-T25-T27-T30

3 douilles embout Philips 1/4" : PH0-PH1-PH2

3 douilles embout Pozidrive 1/4" : PZ0-PZ1-PZ2

4 douilles embout fente 1/4" : SL4-SL5.5-SL6.5-SL7mm

4 douilles embout hexagonale 1/4" : H3-H4-H5-H6mm

**VALISE 166 OUTILS****OS 3320BL** 249 €HT**Composition :**

- 1 mallette grise
- 1 pince téléphone 150mm
- 1 pince à bec longs 200mm
- 1 pince combinée 180mm
- 1 pince à verrouillage 250mm
- 1 clé à molette 250mm
- 6 chasse goupilles 150mm : 2-3-4-5-6mm
- 3 burins 150mm
- 9 clés hexagonales : 1.5-2-2.5-3-4-5-6-8-10
- 9 clés torx : T10-15-20-25-27-30-40-45-50
- 1 aimant télescopique
- 1 scie 450mm
- 1 pied à coulisse 0-150mm
- 2 limes 200mm
- 1 marteau 1kg
- 2 pinces circlips
- 13 clés plates : 7-8-9-10-11-12-13-14-15-16-17-18-19mm
- 7 tournevis
- 1 testeur de tension
- 1 cliquet 1/2"
- 2 rallonges 1/2" : 125-250mm
- 16 douilles 1/2" : 10-11-12-13-14-16-17-18-19-20-21-22-24-27-30-32mm
- 1 cliquet 1/4"
- 2 rallonges 1/4" : 50-100mm
- 12 douilles 1/4" : 4-4.5-5-5.5-6-7-8-9-10-11-12-13mm
- 1 porte douille 1/4"
- 1 porte embout 1/4"
- 1 cardan 1/4"
- 56 embouts
- 1 cutter 18mm
- 10 lames de rechange 18mm

**B.LINE**  
BUDGET SOLUTION





## COFFRET EMBOUTS DE VISSAGE (100 PCS)

OM 0655BL 25 €HT

**B.LINE**  
BUDGETSOLUTION**Composition :**

- 1 porte embout magnétique
- 1 adaptateur en Y
- 1 adaptateur male/male carré 1/4" hexagonal
- 1 adaptateur femelle/femelle carré 1/4" hexagonal
- 1 douille porte embouts entrainement 1/4"
- 95 embouts L.25mm :  
Phillips : 0-1-2(x5)-3  
Pozidrive : 0-1-2(x5)-3  
Carré : RO-1-2-3  
Plat : 3-4-4.5-5-5.5-6-6.5-7-8  
Torx : T8-10-15-20-25-27-30-40-45  
Torx percé : T8-10-15-20-25-27-30-35-40  
Hexagonal métrique : H1.5-2-2.5-3-4-5-5.5-6-8  
Hexagonal pouce : H1/16-5/64-3/32-7/64-1/8-9/64-5/32-3/16-7/32-1/4  
Hexagonal percé métrique : HT2-2.5-3--4-5-6  
Hexagonal percé pouce : HT5/64-3/32-7/64-1/8-9/64-5/32  
XZN : M5-6-8  
Tri-wings : TW1-2-3-4  
Spanner : SN4-6-8-10  
Clutch : CG1-2-3



## COFFRET CLIQUET + 10 DOUILLES 12 PANS 3/4" 22-50mm

OM 2355BL 199 €HT

**B.LINE**  
BUDGETSOLUTION**Composition :**

- OS3411 : douille 12 pans 22mm
- OS3412 : douille 12 pans 24mm
- OS3413 : douille 12 pans 27mm
- OS3414 : douille 12 pans 30mm
- OS3415 : douille 12 pans 32mm
- OS3416 : douille 12 pans 36mm
- OS3417 : douille 12 pans 38mm
- OS3418 : douille 12 pans 41mm
- OS3419 : douille 12 pans 46mm
- OS3420 : douille 12 pans 50mm
- OS3421 : cliquet
- OS3422 : rallonge 100mm
- OS3423 : rallonge 200mm
- OS3424 : cardan
- OS3425 : poignée en T coulissante



Livré dans un coffret en métal

## COFFRET CLIQUET+DOUILLES 6 PANS 1" 36-80mm (15 PCS)

OM 2354BL 390 €HT

**B.LINE**  
BUDGETSOLUTION**Composition :**

- OS3511 : douille 6 pans 36mm
- OS3512 : douille 6 pans 38mm
- OS3513 : douille 6 pans 41mm
- OS3514 : douille 6 pans 46mm
- OS3515 : douille 6 pans 50mm
- OS3516 : douille 6 pans 55mm
- OS3517 : douille 6 pans 60mm
- OS3518 : douille 6 pans 65mm
- OS3519 : douille 6 pans 70mm
- OS3520 : douille 6 pans 75mm
- OS3521 : douille 6 pans 80mm
- OS3522 : cliquet
- OS3523 : rallonge 190mm
- OS3524 : rallonge 365mm
- OS3525 : poignée en T coulissante



**B-LINE**← RETROUVEZ LA GAMME COMPLETE DE **B-LINE** ICI

# TOURNEVIS - CLE DYNAMOMETRIQUE RACLOIR

SET DE TOURNEVIS+EMBOUTS (114PCS)

TN

OS 1030BL 45 €HT

**B.LINE**  
BUDGETSOLUTION**Composition :**

- 5 tournevis Phillips (0x75,1x75, 1x100, 2x100, 2x150)
- 3 tournevis Torx (T10x75, T15x75, T20x75)
- 2 tournevis carré (S1x75, S2x100)
- 1 porte embouts
- 48 embouts 6mm : Plat 3-4-4.5-5.5-6-7-8-2xPH0-2xPH1-2xPH2-2xPH3-2xPZ0-2xPZ1-2xPZ2-2xPZ3-T6-T8-T10-T15-T20-T25-T27-T30-T35-T40-H1.5-H2.5-H3-H3.5-H4-H4.5-H5-H5.5-H6-H8-S0-S1-S2-S3
- 16 clés 6 pans : 1.5-2-2.5-3-4-5-5.5-6mm (1/16", 5/64", 3/32", 1/8", 5/32", 3/16", 7/32", 1/4")
- 20 embouts de précision : 2x1-2x1.5-2x2mm (2xPH000-2xY000-2xTE0.8-2xTE1.2-2xT4-2xT5-2xT6)
- 6 douilles : 6-7-8-9-10-11 pour visseuse entrainement de 6 pans 6mm
- 6 tournevis de précision 2.5x40, 3.0x40, PH00x40, PH0x40, T6x40, T8x40mm
- 1 porte embout de précision : S3

2  
WARRANTY

CLE DYNAMOMETRIQUE 1/2" 40-210Nm 450mm

TN

OM 0790BL 69 €HT

+ Livrée avec certificat  
d'étalonnage**B.LINE**  
BUDGETSOLUTION2  
WARRANTY

RACLOIR PLASTIQUE

TN

OC 0307BL 4 €HT

**B.LINE**  
BUDGETSOLUTION**Caractéristiques :**

- changement de lame simple et rapide
- capuchon de protection lame
- ergonomique
- largeur lame : 38mm

NO  
WARRANTY



## PNEUS & ROUES

### CLE COUDEE TELESCOPIQUE 1/2"

TN

OM 0764BL 11 €HT



**B.LINE**  
BUDGETSOLUTION

- longueur : 365-530mm
- retenue de douille par bille



### CLE EN CROIX 1/2" 17-19-21mm

TN

OM 0766BL 14 €HT



**B.LINE**  
BUDGETSOLUTION

**Caractéristiques :**

- renfort central carré
- 3 empreintes hexagonales : 17,19 et 21mm
- 1 empreinte carrée 1/2" pour recevoir toutes douilles



### PISTOLET DE GONFLAGE 0-12bar

TN

OP 0046BL 21 €HT

**B.LINE**  
BUDGETSOLUTION



Graduation de 0 à 12bar  
Longueur flexible : 350mm



### DOUILLES GAINÉES 1/2" POUR JANTES ALU (3 PCS)

TN

OM 7003BL 33 €HT

Douilles gainées pour ne pas détériorer les roues et colorées pour une identification immédiate de la taille. Fonctionne aussi sur jantes tôles.

**B.LINE**  
BUDGETSOLUTION



**B-LINE**← RETROUVEZ LA GAMME COMPLETE DE **B-LINE** ICI

# FREINAGE

## COFFRET REFECTION TUYAUX DE FREINS SAE MALE/FEMELLE

TN

OM 8050BL 69 €HT

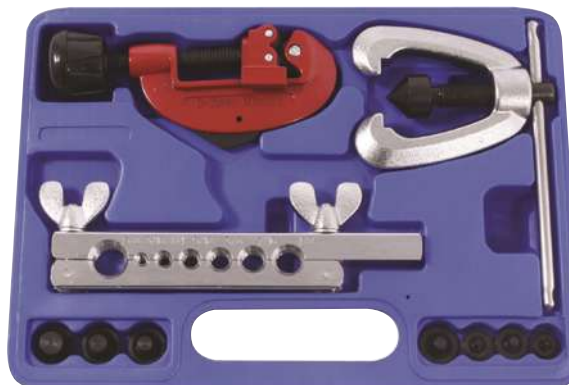
**B.LINE**  
BUDGETSOLUTIONSAE : cône mâle  
DIN : cône femelle**Composition :**

- empreintes : Ø3/16" (4,75mm)-5/8"-1/2"-7/16"-3/8"-5/16"-1/4"
- un coupe tubes de Ø3 à Ø30mm



## COFFRET REPOUSSE PISTONS DE FREINS (18 PCS)

TN

OM 8054BL 49 €HT

## Affectations :

- 1 >General Motors, PSA.
- 2 >Citroën Xantia u.a.
- 3 >Alfa Romeo, Audi, Austin, BMW, Ford, Honda, Jaguar, Mercedes-Benz, Mitsubishi, Nissan, PSA, Rover, Toyota, VW.
- 4 >Alfa Romeo 164 2.0, Ford, Mazda, Saab 9000, Subaru.
- 5 >Adaptateur 3/8.
- 6 >Nissan Primera, VW Golf IV.
- 7 >Audi 80 /90/V8/100, Ford Sierra ABS/Scorpio AB85, Honda Prelude, Nissan Silva 1.8T, Rover 8000, Saab 9000, Subaru L+Z, VW Golf+Passat.
- 8 >General Motors.
- 9 >General Motors.
- F >Opel Astra.
- Z >Renault.
- M >Ford.
- N >Saab, Honda.
- K >Citroën.
- E >Nissan Maxima.

**B.LINE**  
BUDGETSOLUTION

Tourne à droite, tourne à gauche



## COFFRET REPOUSSE PISTONS DE FREINS (22PCS)

TN

OM 8153BL 54 €HT

## Affectations :

- 0 : General Motors
- 1 : General Motors, PSA
- 2 : Citroën, Honda
- 3 : Alfa Romeo, Audi, Austin, BMW, Ford, Honda, Jaguar, Mercedes-Benz, Mitsubishi, Nissan, PSA, Rover, Toyota, VW
- 4 : Alfa Romeo 164 2.0, Ford, Mazda, Saab 9000, Subaru
- 5 : Adaptateur 3/8
- 6 : Nissan Primera, VW Golf IV
- 7 : Audi 80 /90/V8/100, Ford Sierra ABS/Scorpio AB85, Honda Prelude, Nissan Silva 1.8T, Rover 8000, Saab 9000, Subaru L+Z, VW Golf+Passat
- 8 : General Motors
- 9 : General Motors
- 10 : Iveco

**B.LINE**  
BUDGETSOLUTION

- a : Renault
- e : Nissan Maxima
- f : Opel Astra
- k : Citroën
- k1 : Citroën C5 (étrier avant)
- k2 : Audi
- m : Ford
- n : Saab, Honda
- o : Citroën C3, C5, Xantia, ZX, XM



## JERRYCAN RECUPERATION HUILE DE FREIN 1L

HU 0053BL 7,50 €HT

Composant de HU 0050BL

**B.LINE**  
BUDGETSOLUTION



TN

## PURGEUR DE FREINS PNEUMATIQUE PAR ASPIRATION

OP 0053BL 74 €HT

Permet de vidanger le bocal de liquide de freins et de purger le circuit de freinage, le purgeur nécessite une alimentation en air.

S'utilise pour l'aspiration des impuretés :  
puits d'injecteurs, puits de bougies...

Adaptateur vis de purge

**B.LINE**  
BUDGETSOLUTION



TN

## PURGEUR FREIN ET EMBRAYAGE MANUEL 3L

HU 1130BL 79 €HT

Permet la purge manuelle des freins et/ou embrayage simplement et rapidement.

Purgeur autonome : pas besoin d'une source d'énergie grâce à sa pompe manuelle intégrée.

Une capacité de 3L, permet de purger intégralement le véhicule.

Livré avec son bidon de récupération et bouchon et adaptateur Ø42mm

**+** Compatible  
ABS

### Caractéristiques :

- capacité 3L
- soupape de décharge
- manomètre
- raccord rapide



**B.LINE**  
BUDGETSOLUTION



TN

## KIT PURGEUR DE FREINS PNEUMATIQUE

HU 0050BL 219 €HT

Permet de purger les freins et les embrayages hydrauliques grâce à son fonctionnement pneumatique travaillant en poussée.

**B.LINE**  
BUDGETSOLUTION

### Caractéristiques :

- fonctionnement pneumatique
- flexible de raccordement rapide pour l'installation des différents bouchons
- poignée
- pression maximale 10 bar
- contenance 5 litres (DOT3/DOT4/DOT5/DOT6/LHM/Pentosin/LHS)

### Composition :

- HU 0051BL Purgeur seul
- HU 0052BL Lot de 11 bouchons dont universel E20
- HU 0053BL 1 jerrycan de récupération



TN



**B-LINE**

← RETROUVEZ LA GAMME COMPLETE DE **B-LINE** ICI

TN

## JEU DE 11 BOUCHONS POUR PURGEURS DE FREINS

HU 0052BL 82 €HT

Composant de HU 0050BL

**B.LINE**  
BUDGET SOLUTION



### Caractéristiques :

- 3 bouchons universels
- 3 bouchons 1/4 de tour
- 5 bouchons vissés



## VIDANGE

## CLE MULTI EMPREINTE ROTATIVE POUR VIDANGE

HU 2021BL 35 €HT

**B.LINE**  
BUDGET SOLUTION



Hexagonale : 10-12-14-17mm  
Carré : 8-10-3/8"-1/2"



## COFFRET 6 CLES A FILTRES MULTIMARQUE

HU 1995BL 39 €HT

Composant de SA 2069/SA 2040/SA 2041/SA 2043/  
SA 2053/SA 2065/SA 1999/HU 2007BL

**B.LINE**  
BUDGET SOLUTION



### Composition :

- douille filtres à huile 76x14
- douille filtres à huile 76x12
- douille filtres à huile 65x14
- douille filtres à huile 78x15
- douille filtres à huile 100x15
- clé à filtres 1/2" et 3/8"

VAG, Opel, Mercedes, Fiat, Ford, Renault,  
Nissan, Toyota, Isuzu, Mitsubishi





## CLE A SANGLE CARTOUCHE DESSICATEUR

TN

HU 0010BL 15 €HT

**B.LINE**  
BUDGETSOLUTION

0,5 m

Longueur sangle : 500mm

NO  
WARRANTY

## CLE A FILTRES 1/2" ET 3/8"

TN

HU 2007BL 17 €HT

 Composant de OS 3270/HU 1999/  
HU 1996/HU 1999BL/HU 1996BL/  
OS 3270BF

**B.LINE**  
BUDGETSOLUTION

### Caractéristiques :

- Ø63-Ø102mm
- serrage/desserrage
- livrée avec augmentateur 3/8"-1/2"

2  
WARRANTY

## COFFRET EMBOUTS VIDANGE 3/8" +CLE EN T (12PCS)

TN

HU 2002BL 21 €HT

 Permet de vidanger les carters d'huile moteur,  
de boîtes de vitesses de différentiels et ponts.

**B.LINE**  
BUDGETSOLUTION

- 6 pans : 3/8"-8-9-10-12-14-17mm
- carré 8m(5/16")-3/8-11mm-13mm
- 1 poignée coulissante

2  
WARRANTY

## RECUPERATEUR D'HUILE PAR ASPIRATION 25L

TN

HU 0185BL 249 €HT

**B.LINE**  
BUDGETSOLUTION

Jauge niveau huile

### Caractéristiques :

- hauteur cuve : 470mm
- tuyau vidange cuve 1400mm
- tuyau aspiration 1400mm
- 3 sondes flexibles : Ø8 ; Ø6 ; Ø5 / L : 910mm
- 2 sondes rigides : Ø6 ; Ø8 / L : 700mm
- étui pour sonde L 680mm
- mano : de 0.2b à -1b
- système venturi
- alimentation : 6 à 8bar
- alimentation pour vidange cuve du réservoir : 1bar Max
- indicateur de niveau

25  
L

# 25L

2  
WARRANTY

**B-LINE**← RETROUVEZ LA GAMME COMPLETE DE **B-LINE** ICI

TN

**RECUPERATEUR D'HUILE 70L**

HU 0079BL 249 €HT

**B.LINE**  
BUDGET SOLUTION

Grille acier



Vanne 1/4 de tour



Vidange avec soupape



Jauge niveau huile

**Caractéristiques :**

- capacité : 70l
- pression de vidange : 1 à 2bar
- poignée et plateau de rangement
- 4 roues dont 2 directionnelles
- hauteur mini : 1005mm
- hauteur maxi : 1610mm
- rayon d'action total de la vasque : 620mm
- Ø vasque : 420mm
- longueur tuyau de vidange 1.40m
- poids : 19kg

**70L****EXTENSION VASQUE Ø565MM**

HU 0009BL 24 €HT

Accessoire de HU 0079BL

**B.LINE**  
BUDGET SOLUTION**Caractéristiques :**

- Øint. 490mm
- Øint. 565mm
- matériaux : PE (polyéthylène)







## LIQUIDE DE REFROIDISSEMENT

### KIT ENTONNOIR REMPLISSAGE LIQUIDE DE REFROIDISSEMENT (12PCS)

AC 1005BL 24 €HT

**B.LINE**  
BUDGETSOLUTION

Kit d'entonnoir de liquide de refroidissement anti-éclaboussures avec adaptateurs (droit et à coude 45°).



#### Caractéristiques :

- Livré avec 5 bouchons et un couvercle
- 2 coudes à 45°
- 1 prolongateur droit 127mm
- 2 gaines caoutchouc
- Valve automatique



### CONTROLEUR CIRCUITS REFROIDISSEMENT (18 PCS)

AC 1120BL 149 €HT

**B.LINE**  
BUDGETSOLUTION

#### Composition :

- 1 pompe d'épreuve à soupape de décharge
- manomètre 0 à 2.5bar
- 10 bouchons vissés en ABS (identifiables par codes couleurs+numéros)
- 3 bouchons quart de tour en métal
- 1 clé de vissage bouchon
- 1 thermomètre 0 à 200°C
- 2 connecteurs R123/R124 et R123/R125



## DEMARRAGE & CHARGE

### TESTEUR POLARITE/CONTINUEITE 3-48V

OE 0065BL 10 €HT

Testeur de tension et batterie automobiles, poids lourds et motos.  
Test de câbles positifs/négatifs.

**B.LINE**  
BUDGETSOLUTION

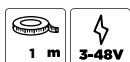

### TESTEUR DE CHARGE (LED) POUR BATTERIES ET ALTERNATEURS 12V

OE 0035BL 14 €HT

Permet de lire le niveau de charge des batteries et alternateurs 12V grâce aux indicateurs LED 3 couleurs (rouge/jaune/vert).

**B.LINE**  
BUDGETSOLUTION



**B-LINE**← RETROUVEZ LA GAMME COMPLETE DE **B-LINE** ICI

## DIRECTION & SUSPENSION

TN

### CLE DEMONTE BIELLETES SIMPLE ENTRAINEMENT

OM 9315BL 19,90 €HT

Cette clé permet la pose et dépose des rotules axiales de direction sans avoir à retirer la crémaillère.

**B.LINE**  
BUDGETSOLUTION

### ARRACHE ROTULES

OM 2600BL 28 €HT

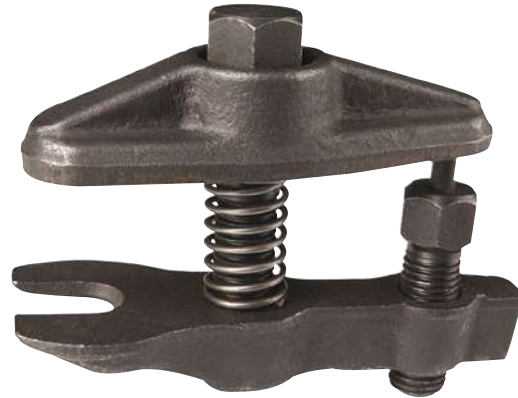
**B.LINE**  
BUDGETSOLUTION**Caractéristiques :**

- conçu pour l'extraction des rotules de direction
- convient pour de nombreux VL
- ouverture : 20-50mm
- entraînement : 19mm (extraction), 22mm (réglage de la hauteur)



### COFFRET EXTRACTEURS ROTULES Ø23-34mm (3 PCS)

OM 2510BL 72 €HT

**B.LINE**  
BUDGETSOLUTION

TN

OM 2501BL	ARRACHE ROTULES Ø23mm	23 €HT
OM 2502BL	ARRACHE ROTULES Ø28mm	25 €HT
OM 2503BL	ARRACHE ROTULES Ø34mm	27 €HT



TN

## PAIRE COMPRESSEURS DE RESSORTS AVEC GOUPILLES DE SECURITE

OM 3630BL 54 €HT

Ces compresseurs de ressorts d'amortisseurs permettent la compression sur les véhicules de tourisme et utilitaires. Ils sont équipés d'une goupille de sécurité sur la coupelle.

**B.LINE**  
BUDGET SOLUTION



### Caractéristiques :

- ouverture max de mâchoires : 255mm
- Ø max ressort : 18mm
- double entraînement 21mm et 1/2"

**2**  
WARRANTY

## PAIRE COMPRESSEURS DE RESSORTS

OM 3637BL 199 €HT

**B.LINE**  
BUDGET SOLUTION



### Caractéristiques :

- 2 axes longs : 330mm, entraînement 13mm, ouverture 320mm
- 2 axes mediums : 215mm, entraînement 13mm, ouverture 200mm
- 2 axes courts : 175mm, entraînement 19mm, ouverture 170mm
- Mâchoires largeur 100mm, profondeur 13mm
- Ømax ressort : 16mm
- compression de 65-320mm
- puissance compression maxi 8000 N

**2**  
WARRANTY



## SILENT BLOC

## COFFRET MONTAGE/DEMONTAGE SILENT-BLOCS & ROUEMENTS

OM 9391BL 179 €HT

**B.LINE**  
BUDGET SOLUTION



Flasher pour voir la composition complete !

**2**  
WARRANTY

**B-LINE**

← RETROUVEZ LA GAMME COMPLETE DE B-LINE ICI

# MOYEU-ROULEMENT- EMBRAYAGE

## COFFRET EXTRACTEURS MULTI-USAGES

TN

OM 3410BL 99 €HT

**Composition :**

- extracteur de moyeux
- extracteur de roulements
- 2 supports: 2 et 3 griffes
- 3 griffes de 90mm
- 1 prise de moyeux 4 trous, capacité Ø100-120mm
- 1 prise de moyeux 4 trous, capacité Ø120-150mm
- 1 embout arrache par inertie
- 1 embout de traction à vis
- masse 2,240kg
- axe 500mm

**B.LINE**  
BUDGETSOLUTION2  
WARRANTY

## COFFRET MONTAGE/DEMONTAGE ROUEMENTS

TN

OM 3517BL 139 €HT

**Composition :**

- 9 adaptateurs Ø55,5-59-62-65-66-71,5-73-78-84mm
- 3 cages Ø76-86-91mm
- 3 vis de poussée M12x1.25
- 3 vis de poussée M12x1.5
- 3 vis de poussée M14x1.5

**B.LINE**  
BUDGETSOLUTION2  
WARRANTY

## COFFRET COUTEAUX SEPARATEURS+GRIFFES

TN

OM 5412BL 90 €HT

**Composition :**

- 1 couteau séparateur mini 13mm maxi 63mm
- 1 couteau séparateur mini 5mm maxi 65mm
- 2 bras pour couteau longueur 60mm
- 2 bras pour couteau longueur 80mm
- 2 bras pour couteau longueur 104mm
- 2 bras pour couteau longueur 128mm
- 2 griffes 110mm
- 1 support de bras/griffes largeur 45-150mm
- 1 vis de traction L.170mm entraînement 17mm

**B.LINE**  
BUDGETSOLUTION2  
WARRANTY

## CENTREUR EMBRAYAGES UNIVERSEL

TN

OM 0609BL 25 €HT

Composé d'un corps et de deux cônes expansibles et interchangeables qui s'adaptent sur l'ensemble des disques d'embrayages.

**B.LINE**  
BUDGETSOLUTION2  
WARRANTY



## COURROIE D'ACCESSOIRE

### COFFRET DEMONTAGE POULIES ALTERNATEURS DEBRAYABLES (13 PCS)

OM 3079BL 50 €HT

**B.LINE**  
BUDGET SOLUTION



TN

Série de douilles et contre-écrous permettant le démontage de la poulie débrayable de l'alternateur (démonté ou directement sur le véhicule).

Détail des empreintes sur demande.

Renault, Audi, VW, Seat, Skoda, Opel, BMW, Fiat, Ford, Mercedes, Porsche.



### EXTRACTEUR POULIE MULTIGORGE

OM 9879BL 25 €HT

**B.LINE**  
BUDGET SOLUTION



TN

Extracteur universel pour poulie multi gorge de 33mm à 160mm

**Caractéristiques :**

- poulie mini : 33mm
- poulie maxi : 160mm



### CLES POLYGONALES COUDEES POULIE DISTRIBUTION ET ACCESSOIRES (15PCS)

OM 9049BL 86 €HT

**B.LINE**  
BUDGET SOLUTION

Ces clés sont spécialement conçues pour agir sur les écrous de poulies et tendeurs de courroies difficiles d'accès.



TN

**Caractéristiques :**

- changement facile des têtes grâce au système de retenue par goupille automatique
- manche rubber
- longueur clé 470mm
- Torx : E10, E12, E14, E16, E18
- XZN femelle diamètre : 12, 13, 14, 15, 16, 17, 18 et 19mm



**B-LINE**← RETROUVEZ LA GAMME COMPLETE DE **B-LINE** ICI

# CALAGE & DISTRIBUTION

## CALAGE VAG 1.2 6V - 1.2 12V

TN

OM 3712BL 21 €HT

**B.LINE**  
BUDGETSOLUTION**Modèles :**VW : Polo, Fox, Eos  
Seat : Ibiza, Cordoba  
Skoda : Fabia**Moteurs :**

1.2 6V, 1.2 12V



## CALAGE OPEL / VAUXHALL 1.0 12V - 1.0 16V - 1.4 16V

TN

OM 4213BL 31 €HT

**B.LINE**  
BUDGETSOLUTION**Modèles :** Corsa, Agila, Astra, Meriva (97-04)**Moteurs :** 1.0 12v, 1.0 16v, 1.4 16v (Chaîne)

## CALAGE RENAULT / DACIA

TN

OM 3675BL 98 €HT

**B.LINE**  
BUDGETSOLUTION**Moteurs essence :**  
1.2, 1.4, 1.6, 1.8, 2.0**Moteurs diesel :**  
1.9/TD/DTI, 2.2D/TD, 2.5D, 2.8DTI, 1.5DCI,  
1.9DCI, 2.2DCI, 2.5DCI

## CALAGE FIAT / LANCIA / ALFA

TN

OM 4082BL 129 €HT

**B.LINE**  
BUDGETSOLUTION**Modèles :**Alfa Romeo : 145, 146, 147, 155, 156, 1.4, 1.6 Twin  
Spark, 145, 146, 155, 156, Spider et GTV 1.8 Twin  
Spark, 155 2.5i, 155 2.5 V6  
Fiat Punto, Brava, Bravo, Stilo, Marea, Marea  
Weekend, Multipla, Tipo, Barchetta, Ulysse,  
Ducato, Lancia Ypsilon**Moteurs :**1.2 16V, 1.4 12V, 1.6 16V, 1.8 16V, 2.0 16V turbo, 1.9D  
TD, 1.7D TD, 1.9D TD, 2.4JTD

## CALAGE RENAULT 1.5 - 1.9 - 2.2 - 2.5 DCI

TN

OM 3641BL 75 €HT

**B.LINE**  
BUDGETSOLUTION**Modèles :**

CLIO, MEGANE, SCENIC, LAGUNA, ESPACE, KANGOO, TRAFIC, MASTER(99-04).

**Moteurs :**

1.5, 1.9, 2.2, 2.5 DCI





# INJECTEURS - SOUPAPE

## COFFRET CONTROLE RETOUR D'INJECTEURS

AC 5240BL 87 €HT

Couvre la majorité des véhicules disposant d'injecteurs Common Rail Bosch (hors Opel), Denso, Delphi et Siemens. Cette composition permet de détecter les problèmes de débit d'injecteurs.

### Caractéristiques :

- C1 injecteurs Bosch 90°
- C2 injecteurs VDO/Siemens 90°
- C3 injecteurs Denso 90°
- contenance d'une fiole 50ml

**B.LINE**  
BUDGETSOLUTION



TN

## COFFRET MASSE A INERTIE + ADAPTATEURS EXTRACTION INJECTEURS (14 PCS)

OM 0020BL 199 €HT

Permet un retrait rapide et sans effort des injecteurs bloqués dans la culasse.

**B.LINE**  
BUDGETSOLUTION



TN

## KIT NETTOYAGE SIEGES INJECTEURS

OM 9100BL 179 €HT

### Composition :

- OM9280 : 1 extracteur de joints d'injecteurs
- 1 support de fraise
- SA9100 : 1 flexible d'entraînement brosse
- SA9110 : 2 brosses puits d'injecteurs petit Ø
- SA9111 : 2 brosses puits d'injecteurs gros Ø
- SA9112 : 1 support brosse
- 6 bouchons de puits d'injecteurs
- 2 fraises plates Ø17mm
- 1 fraise conique Ø17mm

**B.LINE**  
BUDGETSOLUTION



TN

## LEVE SOUPAPES 1 MAIN

OM 0108BL 30 €HT

Permet de comprimer les ressorts de soupapes sans démonter la culasse. Convient pour la plupart des moteurs OHV (soupapes en tête) et OHC (arbres à cames en tête) Ne convient pas pour les soupapes enclavées

**B.LINE**  
BUDGETSOLUTION

 S'utilise sans déculasser



TN

**B-LINE**

← RETROUVEZ LA GAMME COMPLETE DE B-LINE ICI

# CARBURANT - ECHAPPEMENT

## COMPRESSIOMETRE ESSENCE

AC 0114BL 29 €HT

**B.LINE**  
BUDGET SOLUTION**Caractéristiques :**

- manomètre de 3 à 20bar
- valve de décharge
- adaptateur universel droit
- raccord à visser 14 et 18mm



TN

## KIT CONTROLE POMPE A VIDE ET CARBURANT

AC 0001BL 32 €HT

**B.LINE**  
BUDGET SOLUTION

Ce kit pour les pompes à essence permet de contrôler les pompes mécaniques, mais également les durites, de tester l'étanchéité des soupapes, des collecteurs d'admission, des tuyaux de dépression.



TN

## COMPRESSIOMETRE ESSENCE-DIESEL/ DCI MULTIMARQUE

AC 2018BL 299 €HT

Coffret complet pour moteurs essence et diesel à injection directe et indirecte.

**B.LINE**  
BUDGET SOLUTION**Caractéristiques :**

- adaptateur à raccord rapide
- flexible L.400mm pour accès difficiles
- manomètre 0 à 40bar avec soupape de décharge

**Affectations :**

PSA, VAG, Alfa, BMW, Chrysler, Daewoo, Daihatsu, Fiat, Ford, Honda, Hyundai, Isuzu, Jeep, Kia, Lada, Lancia, Land Rover, LDV, Mazda, Mercedes, MG, Mitsubishi, Nissan, Opel, Renault, Rover, Saab, Ssangyong, Suzuki, Toyota, Volvo.



TN





## POMPE PRESSION ET DEPRESSION (-0,5/+3bar)

AC 0550BL 115 €HT

**B.LINE**  
BUDGET SOLUTION**Codes OEM :**  
VAS6213**Composition :**

- 1 jeu de 5 embouts
- 1 jeu de 4 rallonges tuyau 4 embouts
- vase de récupération à 2 couvercles
- 2 rallonges de 500mm

2  
WARRANTY

## CONTROLEUR DE FUITE PAR FUMEE

AC 0411BL 299 €HT

**Caractéristiques :**

- alimentation : 12V
- pression de sortie : 1.2 bar pour système turbo
- débit : 8L/min
- réglage de la fumée
- mode de fonctionnement : air seul ou fumée
- manomètre de contrôle
- capacité huile : 50ml
- huile minérale 250ml (incluse)
- livré avec ses accessoires
- fluide test 250 ml = 35 heures d'utilisation
- poids : 3,7Kg
- dimensions : 180x125x210mm

Parfait pour un  
usage occasionnel !**B.LINE**  
BUDGET SOLUTION**Composition :**

- unité principale
- mallette d'accessoires
- cône adaptateur
- câble d'alimentation
- tuyau de distribution de fumée
- entonnoir
- bouchon gonflable universel
- caoutchouc de remplacement de la poche
- fluide de test (250 ml)
- adaptateur de bouchon de remplissage d'huile (pour la plupart des véhicules de la marque BMW)
- diffuseur de fumée
- ensemble de bouchons obturateurs

2  
WARRANTY



# CARROSSERIE

## REGLOPHARE STANDARD

AC 2005BL 820 €HT

**Fonctions :**

- contrôle et mesure du rabattement 0-4%
- contrôle du réglage latéral ±5cm/10m
- mesure de la puissance d'éclairage 0-150klux/1m, 0-240lux/25m
- intervention sur les faisceaux Code, Plein phare et Antibrouillard de source lumineuses (Xénon, Halogène, LED...)

**B.LINE**  
BUDGETSOLUTION

Lentille polycarbonate

**Caractéristiques :**

- aligneur type miroir
- luxmètre digital
- colonne alu (démontable) graduée de 20 à 150cm
- mécanisme de réglage coulissant
- boîtier métal à inclinaison réglable
- alimentation : Pile 9V (fournie)
- dimensions : L.712xl.580xH.1810mm

## ARRACHE BALAIS ESSUIE-GLACE

OC 1700BL 37 €HT

Technique permettant de couvrir tous les axes de supports avec un rapport de force très efficace.

4 Montages différents. Pour environ 100 balais.

**B.LINE**  
BUDGETSOLUTION

Encombrement très réduit



## PAIRE DE VENTOUSES Ø115mm

OC 0550BL 59 €HT

**B.LINE**  
BUDGETSOLUTION**Caractéristiques :**

- ventouses à bascule pour s'adapter aux différents bombages de vitres
- verrouillage par levier
- poignée de manutention
- capacité : 60kg
- ventouses Ø115mm
- livrées avec sangle à cliquet rapide
- longueur sangle : 4.7m
- largeur sangle : 2.5cm

**60**KG

## KIT OUVERTURE PORTES (9 PCS)

OC 9000BL 58 €HT

Kit d'outils et tringles permettant d'ouvrir la porte d'un véhicule dont les clés sont restées à l'intérieur sans briser la vitre.

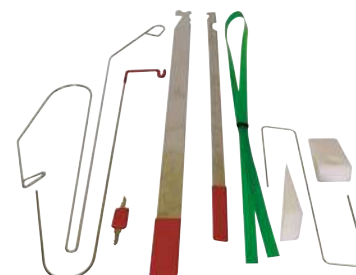
**B.LINE**  
BUDGETSOLUTION

Usage strictement réservé aux professionnels. Livré sans notice.





# CLAS<sup>®</sup>

GARAGE SOLUTIONS

