

2024 - 2025

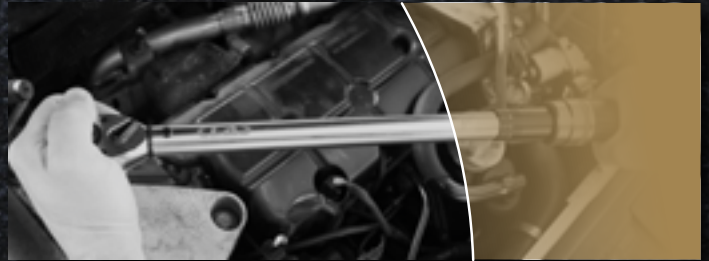

CLAS[®]

GLOBAL GARAGE SOLUTIONS

Solutions
CARROSSERIE



467

CARROSSERIE

Découvrez les solutions OUTILLAGE CARROSSERIE, tirées de notre catalogue général 2024-2025.



470 - PHARES



473 - VITRAGE



484 - MANUTENTION CARROSSERIE



489 - LEVAGE CARROSSERIE



491 - SERVANTE



492 - SOUDURE & DÉCOUPE



493 - REDRESSAGE



499 - REPARATION PLASTIQUE



502 - PEINTURE CARROSSERIE



507 - PORTES & HABITACLE



508 - AGRAFES CARROSSERIE

Retrouvez l'intégralité de nos gammes sur **clas.com**
(ou dans notre catalogue général)





BIEN CHOISIR SON REGLOPHARE

Les points à regarder

Avant de choisir un réglophare il y a plusieurs questions à se poser :

- sur quel type de véhicule je suis susceptible d'intervenir : VL, VUL, PL, moto ?
- quelle est ma fréquence d'utilisation ?
- quelle typologie de feux doit couvrir mon appareil ?
- ai-je un emplacement dédié dans mon atelier pour cette prestation, mon emplacement répond-il aux exigences ou dois-je habilitier la zone en conséquence ? (ex. pose d'un rail en cas de non-planéité)

Les différentes typologies de lumières existant dans un bloc optique :

- lumière halogène
- lumière xénon
- lumière LED
- lumière laser
- lumière "dite" intelligente



EN SAVOIR +

MATRIX - DLA - ILS : Les segments ajoutés

L'évolution des phares a amené les constructeurs automobiles à créer des modules d'éclairage présentant différentes caractéristiques de construction.

Les projections établies par la réglementation en vigueur restent inchangées (phares bas, hauts et anti-brouillard), mais une quatrième projection doit être contrôlée en fonction du constructeur du véhicule.

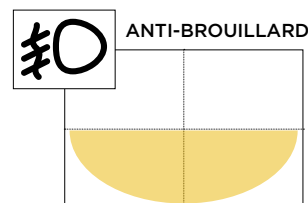
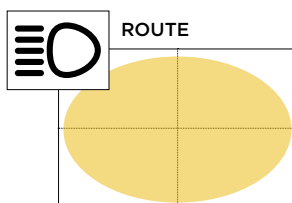
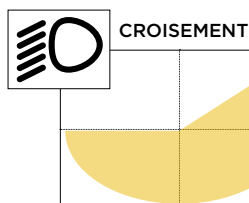

Ajustement : le diagnostic intervient

S'il y a des segments ajoutés sur le véhicule, la condition nécessaire pour ajuster et contrôler la position est de se connecter à l'unité de contrôle via le diagnostic à la prise ODB et définir le mode de réglage. Les paramètres de référence pour l'ajustement des segments ajoutés sont définis par le constructeur de la voiture et le véhicule testé. Toute opération effectuée sur les phares sans la connexion au diagnostic sera annulée au démarrage du véhicule.

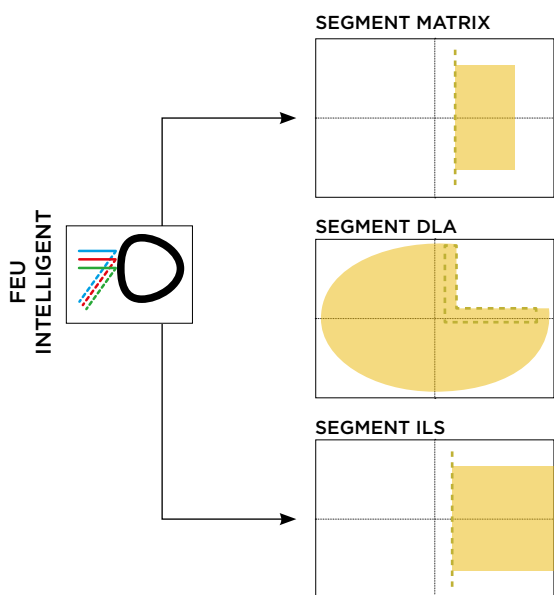

Mise à jour 2020 : de nouveaux segments !

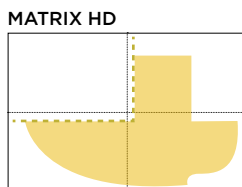

Avec l'évolution des automobiles et de fait, de leurs optiques, de nouveaux segments sont apparus il y a peu et notre réglophare AC 3010 vous permettra de les ajuster.

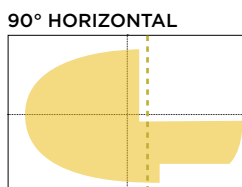

Rappel : une mise à jour annuelle du réglophare est à effectuer. Si vous avez acheté votre appareil avant 2020, ces nouveaux segments seront disponibles avec la mise à jour.



TABLEAU COMPARATIF



REF	AC 2005BL	AC 2013	AC 3010
Type de véhicule			
Intensité d'usage			
Aligneur	Miroir	Double laser	Double laser
Lecture du faisceau	Mire	Laser	Caméra
Luxmètre digital	Oui	Oui	Oui
Alimentation électrique	Pile 9V	Pile 1.5V x3 + 9V	Batterie 12V
Typologie de feux	Halogène, Xénon, Led	Halogène, Xénon, Led	Halogène, Xénon, Led, Led Matrix, Laser
Type d'écran	Digital	Digital	LCD couleur tactile 5.7°
Rail optionnel	Non	Oui	Oui





REGLAGE DE PHARES

REGLOPHARE STANDARD

TN

AC 2005BL 820 €HT

B.LINE
BUDGET SOLUTION

Fonctions :

- contrôle et mesure du rabattement 0-4%
- contrôle du réglage latéral $\pm 5\text{cm}/10\text{m}$
- mesure de la puissance d'éclairage 0-150klux/1m, 0-240lux/25m
- intervention sur les faisceaux Code, Plein phare et Antibrouillard de source lumineuses (Xénon, Halogène, LED...)

Caractéristiques :

- aligneur type miroir
- luxmètre digital
- colonne alu (démontable) graduée de 20 à 150cm
- mécanisme de réglage coulissant
- boîtier métal à inclinaison réglable
- alimentation : Pile 9V (fournie)
- dimensions : L.712xI.580xH.1810mm



REGLOPHARE DOUBLE LASER

TN

AC 2013 999 €HT

Fonctions :

- contrôle et mesure du rabattement 0-4%
- contrôle du réglage latéral $\pm 5\text{cm}/10\text{m}$
- mesure de la puissance d'éclairage 0-150klux/1m, 0-240lux/25m
- intervention sur phares (Xénon, Halogène, LED...), antibrouillard

Caractéristiques :

- aligneur type laser (SA2037) conforme Norme EN 60825
- luxmètre digital
- colonne alu (démontable) graduée de 20 à 150cm
- mécanisme de réglage coulissant
- boîtier thermoplastique à inclinaison réglable
- alimentation aligneur laser : 3 piles 1.5V (fournies)
- dimensions : L.712xI.580xH.1810mm
- Norme UTAC NFR 63801



+ Ajustement précis face à l'optique grâce au laser





REGLOPHARE CAMERA/DOUBLE LASER

AC 3010 5599 €HT

- contrôle et diagnostic automatique des faisceaux : Code, Plein phare et Antibrouillards quel que soit le type de sources lumineuses (laser, led, led Matrix, Xénon, Halogène...)
- ainsi que le type de gestion (ILS Intelligent Light System, AFS Adaptative Front lighting System, DLS Dynamic Light System, DLA Dynamic Light Assist)
- permet un contrôle et une mesure automatique (par caméra) du faisceau en rabatement et en latéral. Il permet également une mesure de la puissance d'éclairage
- centrage du boîtier par laser en croix.
- conforme à la norme UTAC NFR 63-801



Convient à 100% des typologies de feux



Flasher pour voir la vidéo !

**Caractéristiques :**

- plage de mesure : Rabattement 0-6% (précision +/- 0,1%) Latéral 0-10% (précision +/- 0,2%)
- intensité lumineuse : 150kcd
- colonne aluminium rotative 360°
- monte-et-baisse à contre poids
- inclinomètre 3 axes compensant électroniquement les irrégularités du sol
- roulettes à positionnement réglable compensant les grosses différences de niveaux au sol
- capteur de hauteur de boîtier
- écran LCD couleur tactile 5.7»
- imprimante intégrée : N° immatriculation / Date / Résultat de test
- batterie rechargeable 12V
- mise en veille automatique
- mises à jour logiciel simple et rapide (par clé USB)
- connexions : RS232
- protocole de communication : Net1, Net2
- dimensions : L.695xI.660xH.1780mm

EN OPTION

MISE EN SERVICE REGLOPHARE CAMERA/DOUBLE LASER

SA 9924 400 €HT

ETALONNAGE REGLE PHARE AC 2013/AC 3010

SA 9925 175 €HT

TP

NO WARRANTY

2 WARRANTY



RENOVATION PHARE

COFFRET MINI POLISSEUSE REVOLVER Ø75mm

TN

OP 1429 260 €HT



Caractéristiques :

- vitesse : 3.200tr/min
- diamètre plateau : 75mm
- filetage : M6x100
- consommation : 170l/min
- longueur : 115mm

SA1429 : plateau agrippant Ø75mm

Livrée avec raccord



SPRAY VERNIS 1K 400ml

TN

CO 1004 11 €HT

Permet de vernir et protéger les peintures de finition tout en apportant une finition brillante.
Idéal sur les pièces de carrosserie (capot, porte, aile, bas de caisse, jantes...etc)
Transparent, résiste aux UV et aux rayures.

+ Respect de la colorimétrie



Disponible également par carton de 12





REPARATION VITRAGE

SERVANTE REPARATION PARE BRISE

TN

EG 9988 2299 €HT

Cette composition permet d'intervenir pour la pose et la dépose des pare-brise collés ou à jonc, mais également la réparation d'impacts.

Vous pourrez travailler de différentes manières :

- avec le couteau par découpe en traction manuelle
- avec les cordes à un seul ou 2 opérateurs

La servante convient parfaitement pour créer une activité dédiée au pare-brise, avec un poste ergonomique, tout en un.



Composition :

EG0086 : servante 6 tiroirs

- tiroir 1 outillage à main conventionnel

OS3200 : insert cliquet 1/4"

OS3000 : insert cliquet 1/2"

OS 4020 insert clés mixtes

- tiroir 2

EG1101BL : insert tournevis

- tiroir 3

OC1409 : protections de tableau de bord 4 pièces

OC 2204 gel universel fixation capteur de pluie/

Phare x5

OC5071 : pistolet à cartouche

- tiroir 4 inserts découpe pare-brise OC3351

SA9987 : insert mousse découpe pare-brise

OC0302 : coffret racloir et cutter

OC0200 : couteau manuel pour découpe du joint

OC7025 : boîte 5 lames 25mm

OC7038 : boîte 5 lames 38mm

OC2900 : paire de poignée de tirage

OC2100 : dévidoir fil tressé

OC3100 : dévidoir fil carré

OC6000 : levier de blocage pour fil

OC4100 : outil passe fil

OC0304 : racloir manche

OC5497 : lames à raser 100 pièces

- tiroir 5 insert intervention pare-brise OC3352

OC0501 : outil d'insertion à corde

OC0502 : outil de montage de jonc de pare-brise

OC8078 : kit spatules nylon 5 pièces

OC1700 : arrache balais d'essuie-glace

EG0002 : outil nettoyage buses lave-glace

OC0600 : paire de ventouses

OC3350 : outil a joint bout rond coudé

- tiroir 6

OC2203 : kit réparation pare-brise

OC8067 : forêt carbure

- rangement latéral

EG8001 : poubelle d'atelier métal

OC3360 : film adhésif 50m





DECOUPE VITRAGE

INSERT DECOUPE PARE-BRISE

TN

OC 3351 392 €HT

Insert complet découpe vitrage



INSERT INTERVENTION VITRAGE

TN

OC 3352 269 €HT

Insert complet intervention vitrage



FILM ADHESIF PROTECTION VITRE TRANSPARENT 500x60cm 0.75mm

TN

OC 3360 39 €HT





AIGUILLE D'AMORCE CREUSE TN
 OC 4500 20 €HT

NO WARRANTY

PASSE FIL TN
 OC 4100 44 €HT

NO WARRANTY

LEVIER BLOCAGE POUR FIL TN
 OC 6000 48 €HT

Longueur méplat 75mm

NO WARRANTY

DEVIDOIR FIL TRESSE TN
 0,8mmx0,8mmx44m
 OC 2100 20 €HT

Caractéristiques :
 • résistance : 110kg / 1078N

44 m **NO WARRANTY**

BOBINE FIL TRIANGULAIRE 50m TN
 OC 3401 29 €HT

50 m **NO WARRANTY**

DEVIDOIR FIL CARRE TN
 0,7mmx0,7mmx44m
 OC 3100 31 €HT

Caractéristiques :
 • résistance : 95kg / 931N

44 m **NO WARRANTY**

PROTECTIONS TABLEAUX DE BORD 4 PIECES TN
 OC 1409 54 €HT

NO WARRANTY

PAIRE POIGNEES DE TIRAGE TN
 OC 2900 52 €HT

Poignées à verrouillage rapide

2 WARRANTY

KIT DEPOSE PARE-BRISE 2 OPERATEURS TN
 OC 1500 81 €HT

Un jeu de 2 poignées permet de tracter le câble inséré dans le joint à l'aide de l'aiguille.

Composition :
 • OC4500 : aiguille d'amorce creuse
 • OC2100 : dévidoir fil tressé 0.8mmx0.8mmx44m
 • OC2900 : paire de poignées de tirage grip

44 m



KIT DE DEPOSE PARE-BRISE

OC 1401 489 €HT

Ventouse centrale à levier équipée d'un ressort de rappel monté sur bras pivotant.

L'appareil remplace le deuxième technicien pour tirer le fil à couper à l'intérieur du véhicule, fixé à l'aide de la ventouse au centre du pare-brise, le système à ressort tire le fil au coup par coup pendant que le technicien tire le fil de l'extérieur.

Composition :

- OC4500 : aiguille d'amorce creuse
- OC2100 : dévidoir fil tressé 0.8mmx0.8mmx44m
- OC 2900 : paire de poignées de tirage grip
- OC1399 : ventouse à ressort



1 seul opérateur



44 m

DECOUPE PARE BRISE A CLIQUET

OC 6498 899 €HT

Accessoire de OC 2900/OC 4500/OC 0600/OC 0200/OP 0500/
OP 0714/OP 5060/OC 2100/OC 3100/OC 3401/OC 1100

Ce kit mono-ventouse à pompe permet, grâce au fil nylon, de décoller les pare-brise sans endommager les garnitures, il n'est donc pas nécessaire de les démonter. La découpe du joint est réalisée via la traction d'un fil (ou câble) actionné par un système de cliquet. Cette ventouse, de par son encombrement réduit, permet d'intervenir sur les pare brises, les lunettes arrières et les custodes d'un véhicule. Facile d'utilisation, elle permet une intervention rapide (quelques minutes) par un seul opérateur et sans aucun effort physique. Cet outil a reçu l'agrément d'un grand nombre de constructeurs.



Flasher pour voir la vidéo !



1 seul opérateur et découpe sans effort

**Caractéristiques :**

- universel : compatible fil nylon et acier (tous types : tressé, carré et triangulaire)
- capacité de traction 200kg (contre 100kg pour du câble acier)
- jusqu'à 8 découpes avant de changer le fil nylon

Composition :

- système traction de câble à cliquet mono ventouse
- dévidoir fil nylon 25m
- OC4100 : passe fil pare-brise
- lunettes de protection



2 WARRANTY

DEVIDOIR FIL NYLON 50m

OC 1100 46 €HT



50 m



NO WARRANTY



KIT DE DECOUPE MOTORISEE POUR PARE-BRISE

TN

OC 1402 2590 €HT

Système de découpe assisté électriquement sur tout type de vitrage par un seul opérateur.

Cet outil permet de travailler seul et sans effort grâce à son système d'assistance électrique. Il découpe efficacement et sans effort tout type de pare-brise.

Il est ainsi possible de déposer les vitres "encapsulées" (pare-brise, lunette, custode) sans endommager le joint ni le support.

Les risques de toucher la baie et les différentes garnitures sont réduits, garantissant un travail rapide, précis et surtout sans effort grâce au moteur 12V à coupler à l'alimentation du véhicule. De plus grâce à sa télécommande sans fil, l'opérateur conserve un contrôle sur toutes les étapes de découpe que ce soit à l'intérieur comme à l'extérieur du véhicule.

+ **Aucun effort lors de la découpe**



Composition :

- moteur équipé de sa ventouse, alimenté via prise type (allume-cigare 12v, longueur 1.7m) fourni
- télécommande sans fil (permet de visualiser et de maîtriser la tension du fil)
- ventouse avec crochet d'attache (à positionner à l'extérieur du vitrage)
- ventouse avec poulie de renvoi (à positionner à l'intérieur du véhicule)
- bobine de fil nylon



COUPEAU MANUEL POUR DECOUPE PARE-BRISE

TN

OC 0200 54 €HT

Couteau ergonomique gainé pour la découpe du joint de parebrise par traction de la lame.

Caractéristiques :

- métal gainé
- poignée de tirage en T, flexible



Livré avec une lame 25mm



OC 7025	BOITE 5 LAMES 25mm	39 €HT
OC 7038	BOITE 5 LAMES 38mm	50 €HT



COUPEAU PNEUMATIQUE

TN

OP 0500 246 €HT

- oscillations/min : 20000
- longueur : 192mm
- pression d'alim : 6.2bar
- consommation : 113l/min
- poids net : 1kg



Livré avec raccord et 1 lame OP0557

OP 0557	LAME DROITE 57mm	Composant de OP 0500	24 €HT
OP 0535	LAME DROITE 35mm	Accessoire de OP 0500	25 €HT
OP 0508	LAME RACLOIR 8mm	Accessoire de OP 0500	32 €HT
OP 0590	LAME DROITE 90mm	Accessoire de OP 0500	39 €HT
OP 0536	LAME en U 36mm	Accessoire de OP 0500	57 €HT

OP 0536



OP 0535



OP 0557



OP 0508



OP 0590





OUTIL D'INSERTION A CORDE

TN

OC 0501 39 €HT



Longueur de la corde d'insertion : 6m



Pour pare-brise non collé.



OUTIL DE MONTAGE DE JONCS DE PARE-BRISE

TN

OC 0502 41 €HT

Permet, avec ses différents embouts, la mise en place des joints.



Pour pare-brise non collé.



RACLOIR RETRACTABLE

TN

OC 0305 15 €HT

RACLOIR RETRACTABLE + 100 LAMES

OC 0306 47 €HT

Composition :
OC0305 : 1 x racloir retractable
OC5497 : 1 x lames a racler 100 pieces

Largeur lame : 38mm
Hauteur lame : 19mm



OUTIL A JOINT PARE BRISE BOUT ROND COUDE

TN

OC 3350 25 €HT

Crochet à bout rond pour nettoyage des verres cassés.



COFFRET RACLOIR ET CUTTER

TN

OC 0302 34 €HT



Composition :

- 1 cutter
- 1 racloir
- 5 lames droites 12mm (OC5301)
- 5 lames droites 16mm (OC5302)
- 5 lames droites 20mm (OC5303)
- 5 lames biseautées 16mm (OC5304)
- 5 lames trapézoïdales (OC5305)



RACLOIR A MANCHE + 100 LAMES

TN

OC 0303 45 €HT



Largeur lame : 38mm
Hauteur lame : 19mm

Composition :
OC0304 : 1 x racloir a manche
OC5497 : 1 x lames a racler 100 pieces



OC 0304 RACLOIR A MANCHE 14 €HT



GEL UNIVERSEL FIXATION CAPTEURS DE PLUIE/PHARES (monodose)

TN

OC 2204 29 €HT



LOT DE 100 MOUCHETTES PREPARATION PARE-BRISE

TN

OC 0301 41 €HT





PISTOLET PNEUMATIQUE A CARTOUCHES ET BERLINGOTS 370mm

OP 5060 303 €HT

Pour l'application de silicone, colle, mastic avec des cartouches de 310ml et des berlingots de 300, 400 et 600ml.

Caractéristiques :

- corps et bague aluminium
- longueur totale 470mm
- longueur : 370mm
- hauteur : 270mm
- niveau sonore : 80dB
- régulateur de pression d'entrée de 4 à 8bar (10bar maximum) avec raccord 1/4"
- force du piston : 160kgf à 8bar
- gâchette progressive pour contrôle de la vitesse

+ Précision du cordon avec le régulateur



Livré avec raccord et bec plastique



PISTOLET A CARTOUCHES ET BERLINGOTS 340mm 12:1

OC 5071 33 €HT

Pour l'application de silicones, colles, mastics avec des cartouches de 310ml et de berlingots 300, 400ml.



Livré avec 1 bec plastique SA5065

Caractéristiques :

- poignée, corps et bague aluminium
- ratio : 12:1
- poussée max : 4000Nm
- longueur totale : 340mm



PISTOLET A COLLE

OP 5061 56 €HT

Pour l'application de silicone, colle, mastic avec des cartouches de 310ml.



Livré avec raccord

Caractéristiques :

- corps aluminium
- longueur totale 325mm
- raccord 1/4"
- pression d'alim : 5bar
- gâchette progressive pour contrôle de la vitesse



12 BUSES SERTISSAGE 6-12mm Ø15x1,5mm L.100mm

CO 1050 20 €HT



Largeur de sortie : réglable de 6 à 12 mm
Déport réglable de 0 à 9 mm
Découpe possible côté droit/côté gauche

12 BUSES EN V 10mm Ø15x1,5mm L.58mm

CO 1052 20 €HT



BUSE EN POINTE Ø15x1,5mm L. 105mm

CO 1056 20 €HT



CARTOUCHE COLLE PARE BRISE 290ml

CO 1041 16 €HT

Permet le collage rapide des pare-brises, lunettes arrière, vitres custodes ...etc

Caractéristiques :

- MS polymère
- primaire intégrée
- application largeur 10 à 14mm
- séchage : 2 heures à cœur (à 20°C)
- dureté : SHORE 60

+ Utilisation sans primaire



NOTE
Stéthoscope électronique détecteur de fuites p.482



Disponible également par carton de 12



REPARATION PARE-BRISE

ARRACHE BALAIS ESSUIE-GLACE

TN

OC 1700BL 37 €HT

Technique permettant de couvrir tous les axes de supports avec un rapport de force très efficace.
4 Montages différents. Pour environ 100 balais.

B.LINE
BUDGET SOLUTION

+ Encombrement très réduit

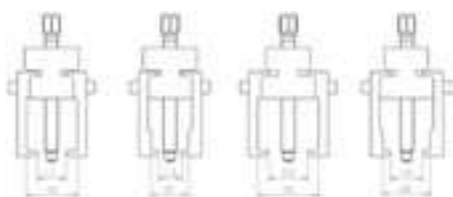

OUTIL NETTOYAGE BUSES LAVE-GLACE

TN

EG 0002 8 €HT



Caractéristiques :

- dimensions :
950mm avec capuchon de protection
870mm sans capuchon de protection
- diamètre de l'outil : 6mm
- aiguille de nettoyage: 0.1mm et 0.5mm
- longueur des aiguilles : 13mm



EXTRACTEUR ESSUIE-GLACE UNIVERSEL

TN

OC 1710 144 €HT



Ajustement télescopique de la visse de poussée.



Composition :

- 4 extracteurs cage Ø26-30mm/Ø31-35mm/Ø36-40mm/Ø36-46mm, intérieur 45mm, entraînement hexagonal 12mm
- 1 extracteur à griffes prise intérieure 18-40mm, intérieur 45mm, entraînement hexagonal 12mm





★ TOP PRODUIT

KIT REPARATION PARE-BRISE

OC 2203 449 €HT

+ Facile d'utilisation



Composition :

- SA4104 : Lampe UV 12V à piles
- OC2202 : Résine réparation 10ml, bouchon jaune
- OC8064 : Résine finition 10 ml, bouchon bleu
- SA4108 : 1 polish
- SA4109 : 1 gel pour ventouses
- SA4105 : 1 boîte de feuilles UV
- SA4107 : 1 glace d'inspection
- 1 crayon à gratter
- SA4106 : 1 support injecteurs
- OC2205x2 : injecteurs
- 1 boîte de 10 lames
- 1 manuel d'utilisation



INJECTEUR

OC 2205 16 €HT

Composant de OC 2203



TN

RESINE REPARATION 10 ml

OC 2202 69 €HT

Résine réparation 10 ml, bouchon jaune



TN

RESINE FINITION 5 ml

OC 8064 61 €HT

Composant de OC 2203



TN

FORET CARBURE Ø1mm

OC 8067 18 €HT



TN

FILM ADHESIF PROTECTION VITRE
TRANSPARENT 500x60cm 0.75mm

OC 3360 39 €HT



TN





SYSTEME DE REPARATION SEMI-AUTOMATIQUE D'IMPACT DE PARE-BRISE

OC 2210 2490 €HT

Cet outil permet d'injecter des résines de réparation et de finition pour les impacts dits "réparables" de façon semi-automatisée.

En effet grâce à sa motorisation 12V (à brancher directement sur l'allume-cigare), le compresseur va tout d'abord créer un cycle de dépression avant l'injection de la résine. Les multiples cycles de pression et de dépression permettront ensuite de bien faire pénétrer la résine afin de réaliser une réparation rapide et durable.

La lampe de séchage 12V UV livrée dans le kit permettra de sécher la résine de façon automatique grâce à sa temporisation intégrée. Cette intervention évitera donc l'aggravation de l'impact (ou de la fissure) pour éviter le remplacement complet du vitrage.



Qualité et rapidité
d'intervention.

**Composition :**

- support métallique équipé d'une ventouse de fixation à forte succion + 2 autres d'appui
- compresseur pression/dépression 12V
- lampe UV3 Led, 12V
- cordon d'alimentation 12V type allume-cigare
- tuyau d'air 1.5m
- miroir



12V

2
WARRANTY

STETHOSCOPE ELECTRONIQUE DETECTEUR DE FUITES

AC 5028 272 €HT

Le stéthoscope électronique permet, au simple contact de sa pointe de touche, de retransmettre le bruit émis par la pièce ciblée dans le casque audio afin de localiser lors de contrôles statiques les cliquetis moteur, bruits de roulements, claquements...

Sa deuxième fonction permet la détection de fuites d'air imperceptibles à l'oreille humaine en rendant audible les ultrasons émis par un flux d'air.

**Caractéristiques :**

- fonctionne avec 2 piles 9V type 6f22 ou équivalent
- fréquence de réponse : 36000Hz à 44000Hz
- température de fonctionnement : 0°C à 40°C
- température de stockage : -10°C à 50°C
- poids : amplificateur 183g/émetteur 156g

Composition :

- amplificateur 176x84x35mm
- émetteur ultrasons 170x84x36mm
- casque audio
- sonde stéthoscope 250mm en alu
- tube d'amplification 270mm en plastique
- valise de transport avec mousse

2
WARRANTY



MANUTENTION VITRAGE

PAIRE DE VENTOUSES Ø115mm

OC 0550BL 59 €HT

Indispensable pour la pose et le collage de tout type de pare-brise.

Caractéristiques :

- ventouses à bascule pour s'adapter aux différents bombages de vitres
- verrouillage par levier
- poignée de manutention
- capacité : 60kg
- ventouses Ø115mm
- livrées avec sangle à cliquet rapide
- longueur sangle : 4.7m
- largeur sangle : 2.5cm



TN

B.LINE
BUDGET SOLUTION

60KG



PAIRE DE VENTOUSES Ø120mm

OC 0600 134 €HT

Indispensable pour la pose et le collage de tout type de pare-brise.

Caractéristiques :

- ventouses à bascule pour s'adapter aux différentes formes de vitres
- verrouillage par levier
- poignée de manutention
- capacité : 120kg
- ventouses Ø120mm
- livrées avec sangle à cliquet rapide
- longueur sangle : 5m

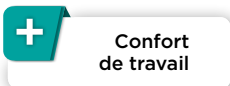

TN

Composition :

- SA6958 : ventouses Ø120mm
- SA6959 : sangle à cliquet 5m

120KG



MINI VENTOUSES CARROSSERIE Ø85mm 6 PIECES

OC 0667 41 €HT



Caractéristiques :

- ventouse Ø85mm
- support L.180mm
- largeur de maintien : 50mm
- largeur d'appui : 80mm
- hauteur du support réglable sur 32mm
- matière : polyéthylène et caoutchouc
- réglage par système de vis papillons.



TN

VENTOUSE A POMPE PL Ø254mm CAPACITE 140kg

OC 0662 199 €HT

Pompe à dépression manuelle, poignée métallique équipée d'un piston en laiton.



TN



140KG



★ TOP PRODUIT

PAIRE DE VENTOUSES Ø140mm

OC 0611 224 €HT



Caractéristiques :

- ventouses à bascule pour s'adapter aux différentes formes de vitres
- verrouillage par levier
- poignée de manutention
- capacité : 120kg
- ventouses à débordement Ø140mm, pour une meilleure adhérence



TN

Ventouse Ø140mm

120KG





MANUTENTION D'ELEMENTS CARROSSERIE

★ TOP PRODUIT

TN

CHEVALET CARROSSERIE AVEC BACHE

OC 0724 79 €HT

Ce chevalet mobile pliable multifonctions est idéal pour tous les travaux de carrosserie et vitrage.

Equipé d'une toile permettant d'accueillir des outils ou autre, elle permettra également de protéger les pièces type capots, pare-chocs, ailes etc...

+ Protection mousse



Caractéristiques :

- capacité : 270kg
- structure (Ø32mm x 1.2mm) pliante en acier galvanisé
- hauteur : 1040mm
- largeur : 1080mm
- plage de travail de 680 à 1040mm (chaines ajustables)
- bouchon support en PU
- poids : 6.4kg



CHEVALET DE CARROSSERIE REGLABLE PLATEAU PORTE OUTILS

TN

OC 0713 243 €HT

Chevalet pliable spécialement conçu pour le support des éléments de carrosserie (capot, portières, pare chocs, etc)

Plateau porte outils intégré
Réglage 6 positions

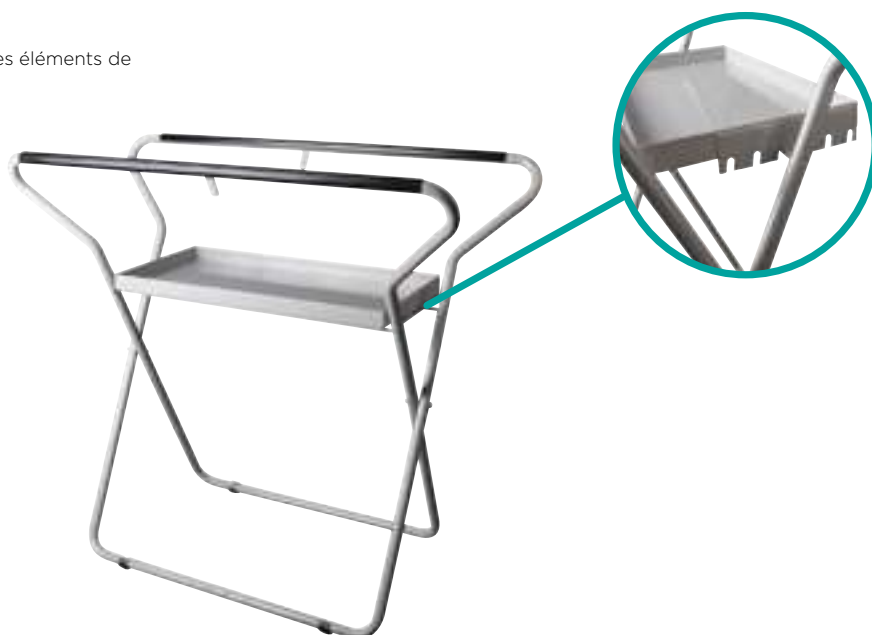

Caractéristiques :

- Supports gainé en plastique anti rayures
- Largeur supports : 930mm
- 6 positions pour l'écartement des supports :
- 300mm (Hauteur : 1090mm)
- 405mm (Hauteur : 1060mm)
- 515mm (Hauteur : 1015mm)
- 625mm (Hauteur : 950mm)
- 730mm (Hauteur : 880mm)
- 845mm (Hauteur : 775mm)
- Dimensions plateau : L.690xI.340xP.36mm
- Dimension chevalet plié : L.1110xI.75xH.1125mm





TN

CHEVALET CARROSSERIE UNIVERSEL TELESCOPIQUE 23-138cm

OC 0716 249 €HT



Ne raye pas la
peinture



Caractéristiques :

- largeur : 22,5 à 138cm
- hauteur : 84 à 132cm
- support antidérapant gainé caoutchouc
- longueur support : 86cm
- largeur support : 8cm
- capacité : 100kg
- 4 roues pivotantes dont 2 freinées



CHARIOT PORTE PIÉCES/PARE- BRISÉ/CAPOTS

OC 6041 360 €HT



Caractéristiques :

- tiges de support indépendantes, coulissantes, habillage mousse
- hauteur tiges de support : 570mm
- 6 compartiments modulables pour un maintien des pièces en toute sécurité
- longueur: 1200mm
- largeur: 700mm
- hauteur: 775mm
- équipé de 2 roues freinées
- Ø roues : 90mm





TN

SUPPORT CARROSSERIE MULTI USAGE

OC 0726 79 €HT

Support de carrosserie multi-usage, ajustable pour s'adapter à un large éventail de pièces comme les pare-chocs, portières, capots, ailes...

NEW

+ Pliable pour un rangement facile

Caractéristiques :
• longueur : 15mm
• largeur : 600mm
• hauteur : 1250mm

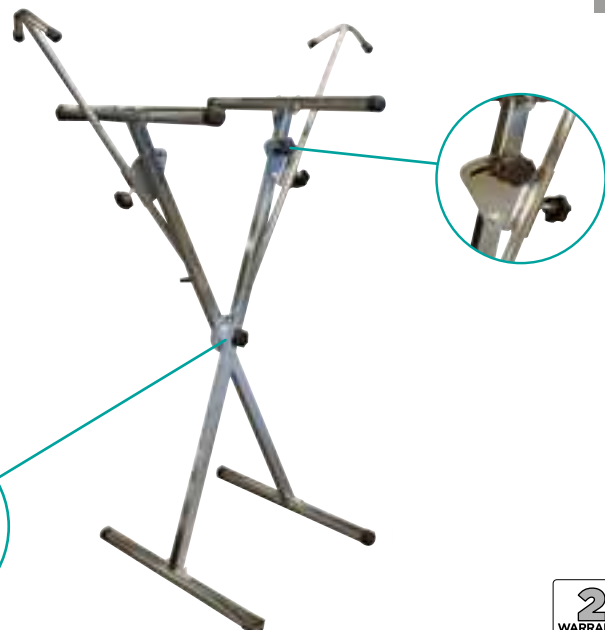

Max. Kg
60

2
WARRANTY

SUPPORT MURAL PARE-CHOCS

OC 0727 99 €HT

Support pour 4 pare-chocs de différentes tailles. Système de verrouillage des portants en position fixe ou rangement mural. Permet de garder en sécurité les pare-chocs après peinture. Capacité maximale par étagère de 60kg.

NEW

+ Gain de place



Caractéristiques :
• longueur : 1000mm
• largeur : 500mm
• hauteur : 1500mm

Max. Kg
60



2
WARRANTY

SUPPORT MULTIPLE POSITIONS PARE-CHOCS

OC 0729 299 €HT

Support multi positions pour les pare-chocs. Entièrement réglable en largeur, profondeur et hauteur

NEW

+ Réglable



Caractéristiques :
• longueur : 1940-2040mm
• largeur : 300-600mm
• hauteur : 1300mm

Max. Kg
150

2
WARRANTY





TN

CHEVALET ROTATIF PEINTURE 2 JANTES

OC 0728 199 €HT

Chevalet rotatif à 360° pour la peinture de jantes.
 Ajustable en largeur et en hauteur de 1100 à 1420mm
 Pour les jantes de 15" à 22".

NEW

+ Rotatif et réglable



Caractéristiques :

- longueur : 1360mm
- largeur : 600mm
- hauteur : 980-1260mm



CHARIOT RANGEMENT CARROSSERIE 3 PLATEAUX

OC 0711 299 €HT

Permet le rangement et le stockage des pièces démontées telles que des phares, assises de sièges, tableaux de bord, pare chocs...



Caractéristiques :

- 3 plateaux (2 bois et 1 filet)
- hauteur plateaux : 260-810-1390mm
- fond grillagé
- 4 roues pivotantes dont 2 freinées
- dimensions : L.630xI.1110xH.1625mm



SUPPORT DE CARROSSERIE

OC 0717 324 €HT

Entièrement ajustable pour s'adapter à un large éventail de pièces comme les portières, capots, ailes...



Caractéristiques :

- longueur : 960mm
- largeur : 780mm
- hauteur : 165mm





MANUTENTION DU VEHICULE

TN

PAIRE DE CHARIOTS MECANIQUE 1180kg

OM 2034 299 €HT

Idéal pour déplacer des véhicules immobilisés (en panne) ou garés dans des emplacements restreints sans efforts.



Caractéristiques :

- levage assisté par crémaillère mécanique
- rouleaux acier L.280mm
- 4 roues dont 2 avec freins
- capacité : 1180kg
- zone de travail: 340-710mm
- diamètre mini et maxi des roues: 450-810 mm
- capacité max largeur : 11" (280mm)
- poids : 16kg



TN

CHARIOT PRISE SOUS CAISSE 450kg

OC 1200 499 €HT

Tampons articulés
4 roues pivotantes Ø148mm
(SA7061)

Hauteur 350mm

Largeur 600mm

de 1150 à 1800mm



SA 7061 ROUE DE CHARIOT PIVOTANTE Ø148mm

Composant de OC 1200/OC 1101/OC 1102

111 €HT





LEVAGE CARROSSERIE

COLONNE LEVAGE
HYDROPNEUMATIQUE 1500kg

OH 9150 1349 €HT

TN

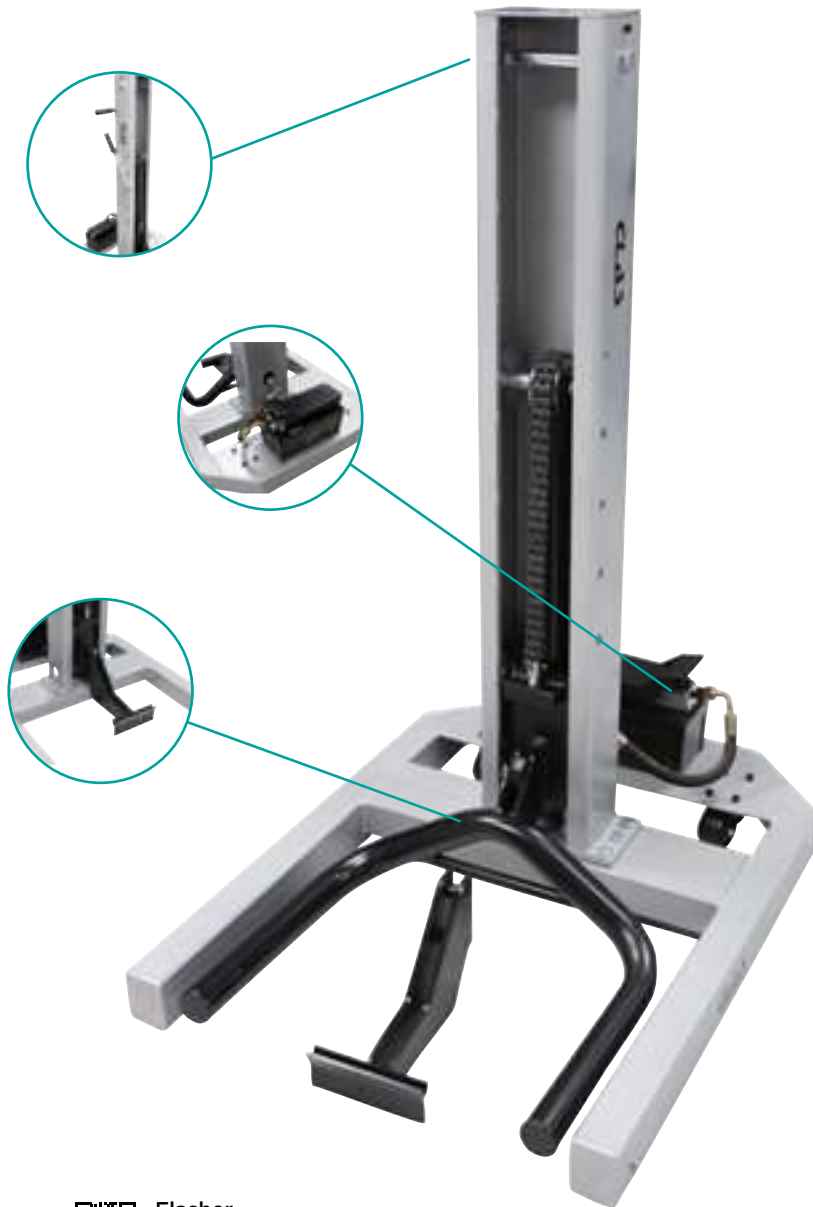
Flasher
pour voir la
vidéo !**Caractéristiques :**

- 2 roues pivotantes facilitant la manipulation
- goupille de sécurité : 5 hauteurs de travail sécurisées
- levage prise sous roue ou prise sous caisse
- mobile et rapide

Permet de lever le
véhicule en moins
d'une minute

Livrée avec :

- SA9151 : prise sous roue
Hauteur de travail max : 735mm
Hauteur mini : 100mm
Diamètre de roue de 480 à 730mm
- SA9152 : prise sous caisse
Hauteur de travail max : 835mm
Hauteur mini : 140mm

1.5T



WARRANTY

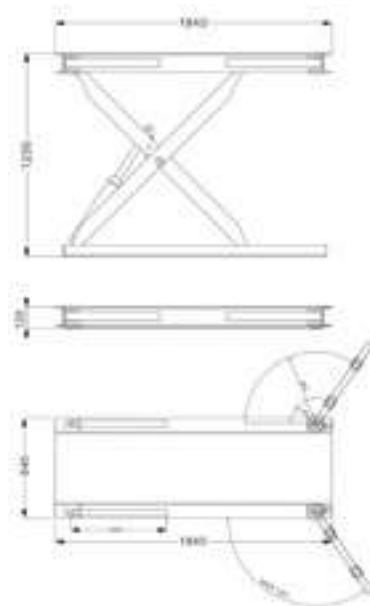

**TABLE DE LEVAGE CARROSSIER DOUBLE VERIN 400V 3T A POSER/A ENCASTRER**

PE 8101T 6999 €HT

Table de levage à poser ou à encastrer, choix par micro-switch dans la console.
 Table de préparation prise sous caisse pour carrossier, permet la levée du véhicule à hauteur souhaitée pour une position de travail ergonomique, préserve des TMS.
 Idéal pour petit débosselage, travail sur les bas de caisse, ponçage, peinture...
 A poser ou à encastrer, fonctionnement électro-hydraulique.
 Ouverture et fermeture des bras pneumatiques.
 Rangement des tampons réversibles sur la console.

+ Ouverture et fermeture des bras pneumatiques

**Caractéristiques :**

- hauteur de levage : 120-1230mm
- temps de levage : +/- 50 s
- temps de descente : +/- 30 s
- hauteur du plateau: 120mm
- dimension fermée : L. 1840xl. 640mm
- dimension ouverte max. : l 1837mm
- pupitre de commande
- puissance d'entraînement : 3kw
- tension électrique de l'entraînement : (3 -) 400V/50 V/Hz
- alimentation air 6-8bar
- version double vérins, avec sécurité maintien en position mécanique (crémaillère)
- ouverture des 4 bras à 124° munis de tampons réversibles
- peinture Epoxy
- système de descente d'urgence en cas de coupure d'électricité
- arrêt intermédiaire à 30 cm du sol si posé et 19 cm si encastré pour la sécurité de l'utilisateur et signal sonore anti-écrasement





SERVANTE

SERVANTE CARROSSERIE 7 TIROIRS 190 OUTILS

EG 8888 2049 €HT

TN



OS 4100



OS 3000



OS 5000



OS 3200



OS 0850



OS 2000



OC 6081



OC 6080



OS 1200



OS 1210



Composition :

- EG0087 : 1 x servante 7 tiroirs
- OC0811 : 1 x coffret marteaux+tas (7 pcs)
- OM0749BL : 1 x pince a riveter
- SA0115 : 1 x ciseau de decollage plastique
- OC0033 : 1 x pince clips garnitures
- OM8081 : 1 x pince etau 190mm
- OM8080 : 1 x pince etau 225mm
- OP1510 : 1 x mini cliquet traversant 1/4"-3/8"
- OP1203 : 1 x mini meuleuse droite ø6mm 25000trs/min
- OM0643 : 1 x coffret 5 limes rotatives carbure
- EG0680 : 1 x coffret forets hss cobalt 5% (25pcs)
- EG8009 : 1 x devoir/support rouleau essuie main pour servante
- EG8001 : 1 x poubelle d'atelier metal pour servante
- OS3200 : 1 x insert cliquet 1/4" (59 pcs)
- OS4100 : 1 x insert clés mixtes 6-24mm (17 pcs)
- OS3000 : 1 x insert cliquet 1/2" (23pcs)
- OS5000 : 1 x insert pinces (4 pcs)
- OS2000 : 1 x insert clés en t hexagonal 3-10mm (7 pcs)
- OC1700BL : 1 x arrache balais essuie-glace
- OC0302 : 1 x coffret racloir et cutter
- OC8078 : 1 x kit spatules nylon 5 pieces
- SA0881 : 1 x insert martellerie
- OM0801 : 1 x jeu de 6 chasse-goupilles sur socle
- OM0803 : 1 x pointeau automatique
- OM0160 : 1 x marteau rivoir manche composite 1000gr
- OM0170 : 1 x maillet a embout interchangeable 32mm
- OM0800 : 1 x burin extra-plat
- OP1451 : 1 x perceuse ø13mm reversible
- OC6081 : 1 x cuillere de carrossier large
- OC6080 : 1 x cuillere de carrossier longue
- OP0099 : 1 x soufflette droite stylo
- OS1200 : 1 x insert tournevis diamant ph-fente (8pcs)
- OS1210 : 1 x insert tournevis diamant torx t10-40 (7 pcs)





PINCES SOUDURE

LOT 16 PINCES ETAUX

TN

OM 8069 155 €HT



Composition :

- OM8082 (x3) : pince étou 285mm
- OM8080 (x5) : pince étou 225mm
- OM8083 (x3) : pince étou 240mm
- OM8081 (x5) : pince étou 190mm



PINCE ETAU 190mm

TN

OM 8081 11 €HT

Composant de OM 8069



PINCE ETAU 285mm

TN

OM 8082 18 €HT

Composant de OM 8069



PINCE ETAU 240mm

TN

OM 8083 17 €HT

Composant de OM 8069



PINCE ETAU 225mm

TN

OM 8080 12 €HT

Composant de OM 8069



PINCE A SOYER

TN

OC 0025 105 €HT

Modèle équipé d'une tête pivotante pour poinçonner (Ø5mm) et plier (12mm) les tôles avant soudure. Pour tôle 1,4mm maxi.



PROTECTEUR SURTENSION 12-24V

TN

OE 1224 85 €HT

- Charge max 12V :
- 32.5V/308A (8-20µs)
 - 25.2V/59.5A (10-1000µs)
- Charge max 24V :
- 59.0V/169A (8-20µs)
 - 45.7V/33A (10-1000µs)





VERINS CARROSSIER

COFFRET VERIN CARROSSIER 4T

OC 0803 245 €HT

TN

Caractéristiques :

- débattement min du vérin pousseur : 325mm
- débattement maxi du vérin pousseur : 425mm

Composition :

- SA0805 : vérin 4T
- SA0806 : pompe à main 4T 1/4"
- SA0804 : écarteur 500kg
- SA0802 : flexible 1/4"
- assortiments d'embouts/appuis (disponibles au détail)
- SA1805 : jeu d'extensions vérin carrossier 4T



4T



SA 0806	POMPE A MAIN 4T 1/4"	Composant de OC 0803/OC 0801	105 €HT
SA 0807	VERIN 10T	Composant de OC 0804/OC 0802	163 €HT
SA 0808	POMPE A MAIN 10T 1/4"	Composant de OC 0804/OC 0802	164 €HT
SA 0803	RACCORD HYDRAULIQUE MALE 1/4"	Composant de OC 0803/OC 0804/OC 0801/OC 0802	21 €HT
SA 0804	PINCE ECARTEUR	Composant de OC 0803/OC 0804/OC 0801/OC 0802	52 €HT
SA 0805	VERIN 4T	Composant de OC 0803/OC 0801	87 €HT



TOP PRODUIT

TN

COFFRET VERIN CARROSSIER 10T

OC 0804 379 €HT

Outil indispensable pour la réparation automobile, ou industriel pour les travaux redressement, manutention, levage.

Pour SA 1815 :

Livré avec un lot de 5 rallonges manchonnées :

- longueur exploitable : 546mm (avec embout 590mm, Ø manchon 30mm) (x1)
- longueur exploitable : 300mm (avec embout 342mm, Ø manchon 30mm) (x2)
- longueur exploitable : 197mm (avec embout 234mm, Ø manchon 30mm) (x1)
- longueur exploitable : 97mm (avec embout 140mm, Ø manchon 30mm) (x1)

Composition :

- SA0807 : vérin 10T
- SA0808 : pompe à main 10T 1/4"
- SA0804 : écarteur 500kg ouverture maxi 105mm
- SA0802 : flexible 1/4"
- assortiments d'embouts/appuis (disponibles au détail)
- SA1815 : jeu d'extensions vérin carrossier 10T



10T





COFFRET VERIN CARROSSIER TIREUR/POUSSEUR 1/4"

TN

OC 0705 599 €HT



SA 0703	MINI VERIN POUSSEUR 4T	68 €HT
SA 0704	VERIN POUSSEUR 2T	69 €HT
SA 0705	MINI VERIN POUSSEUR 10T	99 €HT
SA 0706	VERIN POUSSEUR 4T	135 €HT
SA 0707	VERIN POUSSEUR 10T	183 €HT
SA 0708	VERIN TIREUR 5T	157 €HT



POMPE HYDROPNEUMATIQUE 10T 1/4"

TN

OH 0014 490 €HT

Accessoire de OH 9150



Livrée sans flexible (SA0802)

Caractéristiques :

- 700bar
- corps en aluminium
- limiteur de charge
- silencieux à l'échappement
- dimensions : L.255xI.135xH.185mm

10T



POMPE HYDROPNEUMATIQUE 10T 1/4" ET 3/8"

TN

OH 0024 499 €HT

Accessoire de DM 0204/OH 3453/OM 9385/OM 9387/OC 0705/OC 0803/OC 0804

Pompe à coupler avec une multitude d'outils hydropneumatiques tel que des vérins de carrossier, équerre de redressage, des extracteurs hydrauliques etc...



Caractéristiques :

- 700 bar
- carter en aluminium
- contenance d'huile : 1.3l
- livrée avec 2 types de raccord MF 1/4" et 3/8"
- arrivée d'air raccord 1/4 MF longueur 25mm
- raccord aire type ISO 6150 6mm M
- sortie d'huile M 3/8 F 1/4



10T





MARTEAUX CARROSSIER

COFFRET MARTEAUX+TAS (7 PCS)

OC 0811 169 €HT



Manche Hickory,
grande résistance à la
rupture



Composition :

- 3 marteaux manches GENUINE HICKORY L.310mm
- OC0812 : marteau à planer tête ronde plate avec panne pointue
- OC0813 : marteau à planer tête ronde plate avec panne horizontale
- OC0814 : marteau à rétreindre tête ronde quadrillée et carrée quadrillée

- 4 tas
- OC0815 : virgule 130x27mm
- OC0816 : rail/universel 60x60x56mm
- OC0817 : talon 78x60x27mm
- OC0818 : enclume 80x62x55mm

OC 0812	MARTEAU A PLANER ROND PANNE POINTUE	30 €HT
OC 0813	MARTEAU A PLANER ROND PANNE HORIZONTALE	30 €HT
OC 0814	MARTEAU A RETREINDRE ROND/CARRE QUADRILLE	30 €HT
OC 0815	TAS VIRGULE 130x55mm	25 €HT
OC 0816	TAS RAIL/UNIVERSEL 60x60x56mm	23 €HT
OC 0817	TAS TALON 78x60x27mm	23 €HT
OC 0818	TAS ENCLUME 80x62x55mm	23 €HT



CUILLERE DE CARROSSIER LARGE

OC 6081 45 €HT

Cuillère de débosselage idéal pour les travaux de carrosserie.



Caractéristiques :

- acier forgé
- longueur : 260mm
- largeur : 50mm



CUILLERE DE CARROSSIER LONGUE

OC 6080 49 €HT

Cuillère de débosselage idéal pour les travaux de carrosserie.



Caractéristiques :

- acier forgé
- longueur : 335mm
- largeur : 45mm



COFFRET MASSE A INERTIE

OC 2211 199 €HT

Permet grâce à ses nombreux accessoires de tirage en complément de la masse, de redresser les petits éléments de carrosserie.

Composition :

- masse de 4.5kg
- course de masse 50cm
- poignée avec protection
- SA4221 : embout queue de cochon
- SA4213 : crochet long courbé 6cm
- SA4214 : crochet court courbé 4cm
- SA4223 : crochet 90° en U
- SA4216 : crochet 90° plat
- SA4218 : embout de frappe droit
- SA4219 : embout de tirage à vis
- SA4220 : embout arrimage par chaîne





DEBOSSELAGE SANS PEINTURE

COFFRET TIRAGE PAR POINTS AVEC MASSE A INERTIE

TN

OC 0113 219 €HT

Ce kit débousselage permet à l'utilisateur de réparer les carrosseries qui ont été grêlées, qui ont pris des petits coups sans même refaire la peinture de l'élément.

Le procédé consiste à coller des pastilles en plastique avec le pistolet et la colle spécialement conçue pour la carrosserie et raccorder la masse à inertie ou la pince de tirage afin de faire revenir la tôle peinte sans l'abîmer. La pastille s'enlève tout simplement avec un solvant nettoyant surface (non fourni) et le burin en nylon.



Composition :

- SA0112 : marteau à inertie en acier inoxydable+embout
- pince de tirage DSP pour retirer les bosses
- SA4205 : pistolet à colle 240V-200°C-30W
- SA3110 : 8 bâtonnets de colle super puissante
- SA0114 : 12 pastilles à coller de diamètres différents
- SA0115 : burin en nylon pour enlever les pastilles
- SA0116 : flacon de solvant pour enlever les pastilles
- 1 mallette PVC très robuste



BATONNETS DE COLLE NOIRE 10 PIECES

TN

OC 0403 18 €HT



Ø11mm
Rigide



BATONNETS DE COLLE AMBREE 10 PIECES

TN

OC 0405 18 €HT



Ø11mm
Souple



BATONNETS DE COLLE BLANCHE 10 PIECES

TN

OC 0406 18 €HT



Ø11mm
Intermédiaire



BATONNETS DE COLLE FORTE 10 PIECES

TN

SA 3110 24 €HT

Composant de OC 0113



COMPOSITION EMBOUTS DE TIRAGE 12 PIECES

TN

SA 0114 37 €HT

Composant de OC 0112/OC 0113

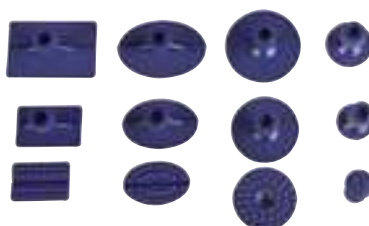

PISTOLET A COLLE

TN

SA 4205 72 €HT

Composant de OC 0112/OC 0113





TN

TRINGLES DE DEBOSELAGE 14 PIECES

OC 8100 450 €HT



Assortiment de 12 tringles de débosselage sans peinture. Idéal pour redresser les impacts de grêle, légers coups dans une portière et autres traces d'impacts. Livré en trousse de transport.

Longueurs des tringles :

- 1 x 280mm
- 4 x 300mm
- 1 x 350mm
- 1 x 450mm
- 2 x 700mm
- 2 x 750mm
- 1 x 900mm



SA 8001 JEU DE 4 EMBOUTS

44 €HT



VENTOUSE SUPPORT TRINGLES Ø120mm CAPACITE 20kg

OC 8110 86 €HT

Accessoire de OC 8100

Ventouse à coupler avec des tringles de débosselage sans peinture (OC8100). Les tringles se passent dans l'un des 5 trous de la sangle pour jouer le rôle de levier de tirage.



LAMPE POUR DEBOSELAGE LED

OE 1226 270 €HT

Lampe spécifique pour des travaux de débosselage.



Eclairage LED 12 watts livrée avec support ventouse inclinable à mémoire de forme.



Caractéristiques :

- câble d'alimentation de 5m
- interrupteur marche/arrêt
- verre de protection avec 3 bandes noires
- film opale
- bande LED flexible 24V DC
- puissance lumineuse env. 800Lm
- ventouse Ø120mm et bras flexible de 300mm de long noir avec poignée croisée





TN

KIT DEBOSSELAGE A POMPE

OC 0210 249 €HT

Masse à inertie pour débosselage sans peinture



Pompe manuelle ne nécessitant aucune alimentation pneumatique extérieure

Composition :

- SA0227 : ventouse Ø75mm
- SA0228 : ventouse Ø100mm
- SA0229 : ventouse Ø125mm
- SA0224 : crochet de tirage
- SA0410 : pompe manuelle pour venturi

Poids de la masse : 1.22kg



VENTOUSE DOUBLE SUCCION

OC 0608 37 €HT

Résistance à l'arrachement 60kg
Ø160mm grosse ventouse
Ø90mm petite ventouse





REPARATION PLASTIQUE

TN

KIT EMPORTE-PIECES POUR CAPTEURS DE STATIONNEMENT Ø17-Ø22mm

OM 0700 219 €HT

Ce kit d'emporte-pièces permet de percer les pare-chocs avant et arrière directement au diamètre souhaité pour la pose de détecteurs de pare-chocs (radars de recul).



N'abîme pas la
peinture
Pas d'ébavurage



Nécessite un préperçage de Ø8.5mm

Caractéristiques :

- emporte-pièces en acier trempé
- épaisseur max de perçage : 4 à 6mm suivant le diamètre de l'emporte-pièces
- compatible cliquet et clé à rochet
- entraînement hexagonal 13mm

COMPOSITION

OM 0717	EMPORTE-PIECES POUR CAPTEURS DE STATIONNEMENT Ø17mm	68 €HT
OM 0718	EMPORTE-PIECES POUR CAPTEURS DE STATIONNEMENT Ø18mm	68 €HT
OM 0719	EMPORTE-PIECES POUR CAPTEURS DE STATIONNEMENT Ø19mm	68 €HT
OM 0720	EMPORTE-PIECES POUR CAPTEURS DE STATIONNEMENT Ø20mm	68 €HT
OM 0722	EMPORTE-PIECES POUR CAPTEURS DE STATIONNEMENT Ø22mm	68 €HT
OM 0721	EMPORTE-PIECES POUR CAPTEURS DE STATIONNEMENT Ø21mm	68 €HT

KITS OPTIONNELS OM 0700

OM 0730	EMPORTE-PIECES POUR CAPTEURS DE STATIONNEMENT Ø30mm	75 €HT
---------	---	--------

2
WARRANTY





KIT REPARATION PLASTIQUE

TN

OC 6049 89 €HT

Idéal pour les petites réparations plastiques sur pare-chocs, fixations de phares, rétroviseurs, garnitures intérieures, etc.

Composition :

- SA6042 : 1 fer à souder avec panne spéciale de brasage
- SA6081 : 6 baguettes de brasage (PP-Polypropylène)
- SA6082 : 6 baguettes de brasage (PS-Polystyrène)
- SA6083 : 6 baguettes de brasage (PE-Polyéthylène)
- SA6084 : 6 baguettes de brasage (ABS)
- SA6080 : 5 grilles acier inoxydable 304
- support de fer à souder



PISTOLET BI-COMPOSANT 50ml

TN

OC 1025 37 €HT

Permet l'application des colles bi-composants en cartouche 50ml.
Livré avec piston 2:1



COLLE STRUCTURALE NOIRE 50ml

TN

CO 1024 17 €HT

Accessoire de OC 1024/OC 1025

+ Idéale pour réparation plastique

Caractéristiques :

- temps de structuration : 1min
- temps de séchage : 5min
- colle 2K à base de polyuréthane



AEROSOL REFROIDISSEUR POUR REPARATION PLASTIQUE

TN

SA 6039 17 €HT

Composant de OC 6039

Le gaz par son pouvoir givrant - 45°C, permet d'agir rapidement sur le refroidissement des différentes colles utilisées en carrosserie, mais peut également, rétracter une pièce métallique (roulement).



COLLE EPOXY BI-COMPOSANT 25ml

TN

CO 1067 15 €HT

Collage tout matériaux.

Colle époxy 5 min est la colle pour tous ceux qui veulent un collage rapide (prise en 5 minutes) et ultra résistant dans le temps. Cette colle époxy s'utilise sur tous les supports et matériaux : bois, métal, céramique, verre, plastique, pierre, faïence, béton, marbre...

+ Prise en moins de 5min





COFFRET AGRAFEUSE THERMIQUE SANS FIL + 300 AGRAFES

OC 6070 149 €HT

Idéale pour la réparation plastique en toute autonomie.

Facile d'utilisation grâce à sa tête articulée 4 positions idéale pour travailler dans les angles ou dans les espaces confinés.

Equipée d'une protection thermique (cycle de travail de 30 secondes).

Equipée également d'une Led en tête pour éclairer le point de travail.

Livrée avec 300 agrafes en acier inoxydable.

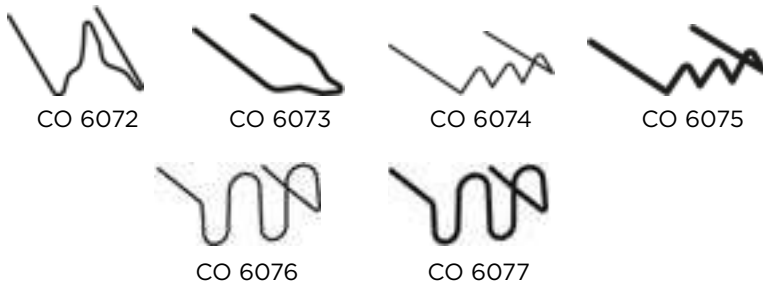
**Rapidité
d'intervention**
Protection contre
les surchauffes

Température Max.

600°C

**3.7V
4000mAh** Batterie Li-ion
4000mAh
Caractéristiques :

- longueur (hors électrode) : 220mm
- longueur totale : 255 mm
- largeur : 35mm
- température de chauffe : 600°C
- courant d'entrée : DC 5V 2A
- courant de sortie : 3.7 8A Max
- batterie : 3.7V 4000mAh Li-ion
- temps de charge : 3H
- capacité 400 agrafes avec batterie en une charge (agrafeuse chaude)

**Tête ajustable
4 positions**

CO 6072	BOITE DE 50 AGRAFES M Ø 0.6 MM	9 €HT
CO 6073	BOITE DE 50 AGRAFES V Ø 0.8 MM	9 €HT
CO 6074	BOITE DE 50 AGRAFES S Ø 0.6 MM	9 €HT
CO 6075	BOITE DE 50 AGRAFES S Ø 0.8 MM	9 €HT
CO 6076	BOITE DE 50 AGRAFES U Ø 0.6 MM	9 €HT
CO 6077	BOITE DE 50 AGRAFES U Ø 0.8 MM	9 €HT





PREPARATION PEINTURE CARROSSERIE

TN

CENTRALE D'ASPIRATION 2x1300W

EG 0055 1550 €HT

Accessoire de OE 1319/OE 1318

Aspirateur pouvant également s'utiliser comme centrale d'aspiration. Compatible avec outils pneumatiques et électriques jusqu'à 1200W.



Décolmatage du filtre automatique à chaque utilisation



Caractéristiques :

- cuve plastique 76L montée sur chariot à 4 roulettes
- 2 moteurs 1300W
- plateau range outils 600x480mm
- tuyau Ø28mm 4.5m avec flexible pneumatique intégré
- dépression 23.5kPa
- débit d'air : 119l/s
- niveau sonore : 68dB
- dimensions : 580x590x940mm

Accessoires inclus :

- SA0405 : tuyau Ø28mm 4.5m
- SA0406 : filtre



Options :

- SA0409 : 5 sacs 77L
- SA5505 : adaptateur flexible en Y pour 2 opérateurs
- SA5506 : adaptateur pneumatique en Y pour 2 opérateurs



TN

PONCEUSE ORBITALE DE FINITION 2.5mm AIR SEC Ø150mm

OP 1312 236 €HT

PONCEUSE ORBITALE A DEGROSSIR 5mm AIR SEC Ø150mm

OP 1311 236 €HT



CO 1312	3 INTERFACES SOUPLES Ø150/5mm	40 €HT
CO 1313	3 INTERFACES SOUPLES Ø150/10mm	40 €HT
CO 1311	PLATEAU VELCRO® MEDIUM MULTITROUS Ø150mm/8mm	50 €HT





TRAITEMENT PHOSPHATANT ANTI CORROSION 500ml

TN

CO 1078 14,50 €HT

Spécialement conçu pour une action rapide du traitement de la rouille.

Ce spray traitant et phosphatant, permet un traitement de la rouille préventif ou curatif. Il neutralise l'oxydation déjà présente ou préserve les surfaces d'une oxydation future. Notre phosphatant triple action stoppe la rouille, dégraisse le support et permet une haute adhérence des supports pour une mise en peinture immédiate après traitement. Notre traitement vous garantira une surface stable et prête à peindre pour une durabilité des mises en peintures optimale.



Idéal avant peinture

Haute adhérence
Isole la surface
Action rapide



LIQUIDE DECAPANT ROUILLE 1L

TN

CO 1086 15 €HT

Idéal pour décaper la rouille, par trempage, haute efficacité.

Cette solution permet une dissolution totale de l'oxyde de fer de manière rapide. La solution liquide permet une imprégnation des surfaces par trempage. Cette formule exclusive dissout la rouille rapidement sans aucune intervention mécanique. Produit non-inflammable. Il n'altère pas les matières caoutchouc comme les joints. Le produit peut être dilué en toute proportion ou être utilisé pur en fonction du taux d'oxydation de la surface à traiter ou de la rapidité de dissolution recherchée. Idéal pour supprimer toutes traces d'oxydation d'un support métallique ou aluminium, il vous garantira un résultat optimal.



100% de la surface traitée

Dissous la rouille
Spécial trempage
Haute efficacité



GEL DECAPANT ROUILLE 500ml

TN

CO 1087 10 €HT

Idéal pour décaper la rouille avec application précise sans coulures.

Cette solution gel permet une dissolution totale de l'oxyde de fer de manière rapide. La solution gel permet une imprégnation des surfaces par pulvérisation. Cette formule exclusive dissout la rouille rapidement. Sa formule gel permet une bonne adhérence sur tous les supports. Produit non inflammable. Il n'altère pas les matières caoutchouc comme les joints. Idéal pour supprimer toutes traces d'oxydation d'un support métallique ou aluminium, il vous garantira un résultat optimal.



Application précise

Dissous la rouille
Haute adhérence
Haute efficacité



DEGRIPPANT DISSOLVANT ROUILLE 400ml

TN

CO 1088 19,90 €HT

Idéal pour dissoudre la rouille et dégripper des pièces.

Le traitement dissolvant de rouille permet de débloquer les pièces rouillées. Son effet actif surpuissant crée une réaction au contact de l'oxyde de fer, faisant passer la solution du blanc au violet intense. Cette formule exclusive dissout totalement les connexions de rouille et permet un déblocage facile. Il facilite la pénétration du dégrissant pulvérisé juste avant. Sa formule mousse permet une adhérence optimale sur tous les supports et favorise ainsi son efficacité.



2 en 1

Réaction chimique
Dissous la rouille
Facilite le dégrillage





CONSOMMABLES



PEINTURE

CO 1002	SPRAY PRIMAIRE PLASTIQUE 400ml	Couleur : transparent	9,90 €HT
CO 1004	SPRAY VERNIS 1K 400ml	Respect de la colorimétrie	11 €HT
CO 1027	SPRAY DECAPANT PEINTURE EXPRESS 500ml	Formule active : rapide et efficace	15,50 €HT
CO 1001	APPRET GARNISSANT GRIS FONCE 500ml	Séchage rapide Ponçage facile	12 €HT
CO 1042	APPRET GARNISSANT GRIS CLAIR 500ml		12 €HT
CO 1044	APPRET GARNISSANT NOIR 500ml		12 €HT



CARROSSERIE

CO 1003	SPRAY STRUCTURANT PARE CHOC GRAIN MEDIUM 400ml	Résistant aux rayures	11 €HT
CO 1029	SPRAY DEGRAISSANT/NETTOYANT CARROSSERIE 500ml	Dégraisse et élimine le silicone Antistatique	9 €HT
CO 1033	SPRAY ANTIGRAVILLONS 400ml	Formule épaisse exclusive, reste souple après séchage	15 €HT
CO 1035	SPRAY STOP ROUILLE 400ml	Transparent	12 €HT
CO 1086	LIQUIDE DECAPANT ROUILLE 1L	100% de la surface traitée	15 €HT
CO 1087	GEL DECAPANT ROUILLE 500ml	Application précise	10 €HT
CO 1088	DEGRIPPANT DISSOLVANT ROUILLE 400ml	2 en 1	19,90 €HT
CO 1078	TRAITEMENT PHOSPHATANT ANTI CORROSION 500ml	Idéal avant peinture	14,50 €HT
CO 0505	5 LINGETTES RENOVATION PLASTIQUE	Facilité d'usage	10 €HT
CO 0504	5 LINGETTES RENOVATION CHROME		14 €HT
CO 0506	DEGRAISSANT CARROSSERIE 1L	Nettoie et dégraisse toutes les saletés.	12 €HT
CO 0507	DEGRAISSANT CARROSSERIE 5L		26 €HT



COLLES

CO 1047	CARTOUCHE COLLE MASTIC GRISE 310ml	Collage sans primaire sur surfaces métalliques	18 €HT
CO 1048	CARTOUCHE COLLE MASTIC NOIRE 310ml		18 €HT
CO 1022	CARTOUCHE COLLE MASTIC BLANCHE 310ml		18 €HT
CO 1023	SPRAY COLLE MULTIFONCTION 400ml	Sans filament, reste souple après séchage	11 €HT
CO 1024	COLLE STRUCTURALE NOIRE 50ml	Idéale pour réparation plastique	17 €HT
CO 1034	CARTOUCHE ANTI GRAVILLON MS POLYMERE NOIR 310ml	Idéal joints pulvérisés	14,50 €HT
CO 1057	CARTOUCHE ANTI GRAVILLON MS POLYMERE BEIGE 310ml		14,50 €HT
CO 1058	CARTOUCHE ANTI GRAVILLON MS POLYMERE GRIS 310ml		14,50 €HT





PISTOLETS PEINTURE CARROSSERIE

PISTOLET A BLACKSON ET ANTI-ROUILLE

OP 1481 56 €HT

Pour projection d'insonorisant, étanchéité et antirouille.



Caractéristiques :

- Ø buse : 6mm
- pression d'utilisation : 8bar max
- consommation d'air : 100 à 150L/min



SUPPORT PEINTURE MAGNETIQUE AVEC PINCE

OC 0028 44 €HT

Conçu pour la peinture des petits éléments tels que les coques de rétroviseurs, baguettes, caches plastique...



TN

PISTOLET DE PEINTURE PROFESSIONNEL HVLP

OP 1335 185 €HT

Pistolet par gravité HVLP pour travaux de carrosserie et finitions.

Caractéristiques :

- excellente répartition et pulvérisation
- ergonomie retravaillée pour une meilleure prise en main
- buse en inox, corps en aluminium traité Ø2mm
- godet en polyamide 600ml
- filtre
- 1 seul joint
- très léger.
- pression de service : 1 à 2bar



SA 1312	BUSE Ø1,2mm	49 €HT
SA 1314	BUSE Ø1,4mm	49 €HT
SA 1316	BUSE Ø1,6mm	49 €HT
SA 1320	BUSE Ø2mm	49 €HT



Livré avec raccord et buse Ø2mm



TN

MINI PISTOLET DE PEINTURE PROFESSIONNEL HVLP

OP 1336 55 €HT

Pistolet par gravité HVLP pour travaux de retouche et finitions.

Caractéristiques :

- excellente répartition et pulvérisation
- ergonomique, bonne prise en main
- buse Ø0.8mm
- filtre
- pression de service : 1 à 2bar



Livré avec raccord et buse Ø0,8mm

TN

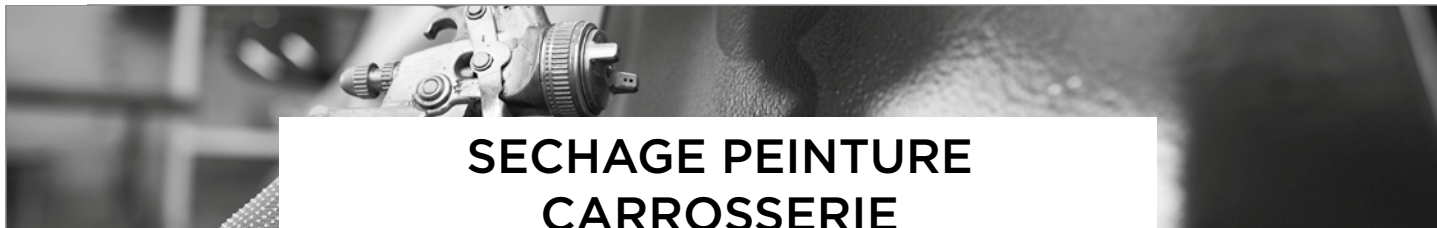

SECHAGE PEINTURE CARROSSERIE

★ TOP PRODUIT

TN

SOUFFLETTE DROITE STYLO

OP 0099 15 €HT

+ Toujours à portée de main



- soufflette de poche
- débit réglable
- corps en Duralumin
- longueur 110mm
- ouverture/fermeture par rotation



PISTOLET DE SECHAGE

TN

OP 3501 98 €HT



Caractéristiques :

- système venturi à air comprimé
- réglage du flux d'air
- alimentation maxi 6bar
- consommation 350l/min
- niveau bruit en dB : 72dB à 3,5bar
- pression de service 2 à 4bar
- filtres poussières



2 SUPPORTS + 4 PISTOLETS DE SECHAGE

TN

OP 3520 550 €HT

Caractéristiques :

- idéal pour séchage parties hautes et basses du véhicule
- support entièrement réglable hauteur maxi 2.08m
- alimentation des pistolets par tuyaux spiralés
- raccords rapides
- possibilité d'écartement entre 2 pistolets 0.85m



SUPPORT + 2 PISTOLETS DE SECHAGE

TN

OP 3510 337 €HT

Caractéristiques :

- idéal pour séchage parties hautes et basses du véhicule
- support entièrement réglable hauteur maxi 2.08m
- alimentation des pistolets par tuyaux spiralés
- raccords rapides
- possibilité d'écartement entre 2 pistolets 0.85m





PORTES & HABITACLE

COUSSIN GONFLABLE

OC 1103 69 €HT

Permet l'écartement des portes autoclaves et facilite la dépose des pare-brise.

Dimensions du coussin :
155x165mm



+ Plaque PVC rigide :
facilite l'insertion

TN

2
WARRANTY

KIT OUVERTURE PORTES (9 PCS)

OC 9000BL 58 €HT

Kit d'outils et tringles permettant d'ouvrir la porte d'un véhicule dont les clés sont restées à l'intérieur sans briser la vitre.



B.LINE
BUDGET SOLUTION

Usage strictement réservé aux professionnels. Livré sans notice.

2
WARRANTY

TN

TESTEURS DE LIGNE D'AIRBAGS

AC 7023 79 €HT

2
WARRANTY

TN

TRINGLE SEMI-RIGIDE EN U POUR CROCHETAGE POIGNEES DE PORTES 1,50m

EG 0744 109 €HT



1,5 m

2
WARRANTY

TN

TRINGLE SEMI-RIGIDE A NOEUD COULANT POUR CROCHETAGE POIGNEES 1,10m

EG 0745 199 €HT



1,1 m

2
WARRANTY

TN

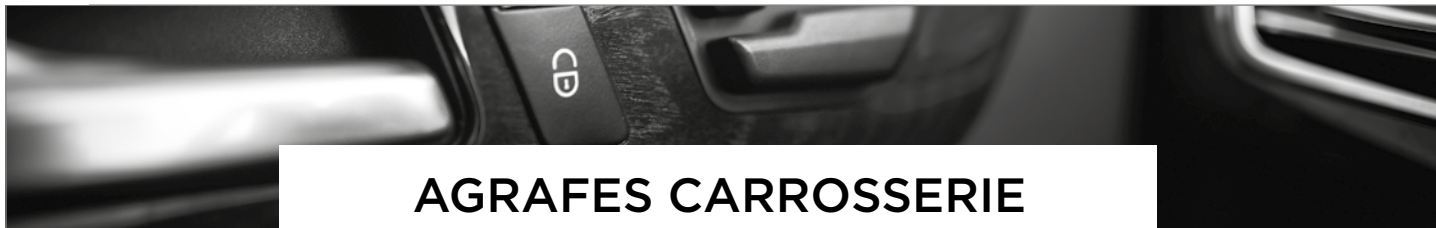

AGRAFES CARROSSERIE

KIT SPATULES POUR GARNITURE (27PCS)

TN

OC 8881 33 €HT

Les outils sont fabriqués en matière composite pour ne pas endommager les éléments.
Les différents modèles permettent de travailler dans multiple positions.

Livré dans un étui de rangement en toile épaisse avec un emplacement pour chaque outil.

Jeu de levier pour démonter les panneaux de portes, les moulures des vitres, les tableaux de bord et les garnitures, intérieurs et extérieurs.
Ils peuvent également être utilisés pour enlever les résidus de colle.



KIT SPATULES NYLON 5 PIECES

TN

OC 8078 19 €HT



OUTIL DEMONTAGE AGRAFES DE PORTES

TN

OC 8081 29 €HT



PINCE CLIPS GARNITURES

TN

OC 0033 46 €HT

Codes OEM :
3392