

2024 - 2025



CLAS[®]
GLOBAL GARAGE SOLUTIONS

clas.com



3

EQUIPEMENT ATELIER



4 - PONTS ELEVATEURS



40 - COMPRESSEURS D'AIR



60 - ASPIRATION GAZ D'ECHAPPEMENT



28 - MACHINES A PNEUS



54 - RESEAU D'AIR



67 - STOCKAGE RETENTION

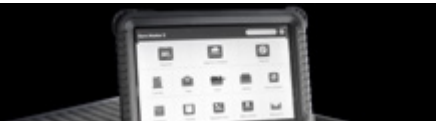

71

THINKCAR



89

OUTILLAGE GENERAL



90 - ECLAIRAGE



116 - OUTILS PNEUMATIQUES



158 - LEVAGE



100 - DISTRIBUTION DES FLUIDES & GRAISSAGE



133 - OUTILS ELECTROPORTATIFS



181 - PRESSES



105 - NETTOYAGE



140 - MATERIEL D'ATELIER



111 - ENROULEURS



154 - PERCAGE & FILETAGE



183

OUTILLAGE A MAIN



184 - RANGEMENTS D'OUTILS



204 - DOUILLES & CLIQUETS



227 - CLES DYNAMOMETRIQUES



188 - SERVANTES D'ATELIER



216 - VISSAGE



229 - CONTROLE & MESURE



200 - COFFRETS D'OUTILS



221 - PINCES



230 - RACLOIRS & CUTTERS



202 - CLES DE SERRAGE



223 - MARTELLERIE



231

MECANIQUE



232 - PNEUS & ROUES



259 - VIDANGE



289 - DEMARRAGE & CHARGE



241 - GEOMETRIE



274 - LIQUIDE DE REFROIDISSEMENT



294 - CLIMATISATION









242 - FREINAGE













282 - DIAGNOSTIC ELECTRONIQUE



309 - DIRECTION & SUSPENSION







-  **322** - SILENT BLOC
-  **327** - CARDAN
-  **330** - MOYEU
-  **333** - ROULEMENT
-  **339** - EMBRAYAGE
-  **341** - BOITE DE VITESSE

-  **345** - COURROIE D'ACCESSOIRE
-  **350** - CALAGE ET DISTRIBUTION
-  **397** - BOUGIES D'ALLUMAGE & PRECHAUFFAGE
-  **402** - INJECTEURS
-  **413** - CULASSE

-  **418** - PISTONS & CYLINDRES
-  **424** - SUPPORTS MOTEUR
-  **425** - CARBURANT
-  **429** - ADBLUE®
-  **430** - ECHAPPEMENT













437 HYBRIDE & ELECTRIQUE

-  **444** - PROTECTION
-  **447** - SIGNALETIQUE
-  **451** - ELECTRONIQUE
-  **454** - OUTILS ISOLES
-  **458** - LEVAGE
-  **465** - ENROULEURS & CHARGE



467 CARROSSERIE

-  **470** - PHARES
-  **473** - VITRAGE
-  **484** - MANUTENTION CARROSSERIE
-  **489** - LEVAGE CARROSSERIE
-  **491** - SERVANTE
-  **492** - SOUDURE & DECOUPE
-  **493** - REDRESSAGE
-  **499** - REPARATION PLASTIQUE
-  **502** - PEINTURE CARROSSERIE
-  **507** - PORTES & HABITACLE
-  **508** - AGRAFES CARROSSERIE



509 CONSOMMABLES



Notre souhait d'évoluer vers un écosystème de solutions globales est guidée par la volonté de simplifier votre quotidien. Nous sommes à l'écoute de vos besoins et adaptons nos services pour vous offrir simplicité et réactivité. Les experts passionnés de CLAS sont au cœur de cette transformation digitale, toujours à votre service.

Les produits CLAS ont intégré les logiciels leaders de l'after market : **Atelio doc** et **TecDoc**.

Nous avons mobilisé nos experts pour garantir aux réparateurs de trouver facilement le bon outil pour chaque intervention. Nos 500 outils spécifiques ont été associés aux véhicules, aux moteurs, OEM et aux pièces afin d'accompagner au quotidien les garagistes dans leurs interventions mécaniques.

Afin de faciliter l'accès à la largeur de notre offre, les 6000 références CLAS sont également accessibles dans Atelio et TecDoc, ce qui simplifie les échanges avec nos partenaires.

Retrouvez-nous également sur les réseaux !



EQUIPEMENT ATELIER



PONTS ELEVATEURS

P. 4



MACHINES A PNEUS

P. 28



COMPRESSEURS D'AIR

P. 40



RESEAU D'AIR

P. 54



ASPIRATION GAZ D'ECHAPPEMENT P. 60



STOCKAGE RETENTION

P. 67

BIEN CHOISIR SON PONT ELEVATEUR

Les points à regarder

- type de véhicule à soulever ?
- capacité de levage nécessaire ?
- type de prestation : carrosserie, peinture, géométrie, mécanique ?

Se posera aussi la question de l'espace et de la hauteur disponible dans l'atelier ainsi que la qualité du sol.

Une dalle plane, de qualité et d'épaisseur conséquente est nécessaire pour l'installation de certains ponts (fixation dans le béton).

Une étude doit être réalisée au préalable pour savoir si l'installation est possible... ou non.



LES DIFFERENTS TYPES DE PONTS

PONT 2 COLONNES PASSAGE BAS & PASSAGE HAUT



- + Grande capacité de charge
Peu encombrant
Léger

- Mise en place du véhicule

PONT CISEAUX PRISE SOUS CAISSE



- + Facile à installer
Vitesse de levage
Intervention possible sur les 4 côtés du véhicule.
Basse levée. Mobile, à encastrer ou à poser.

- Pupitre de commande déporté

PONT 4 COLONNES



- + Idéal pour les véhicules utilitaires
Peut servir de stockage (véhicule dessous + dessus) avec option parking et géométrie

- Encombrement

PONT CISEAUX PRISE SOUS ROUE

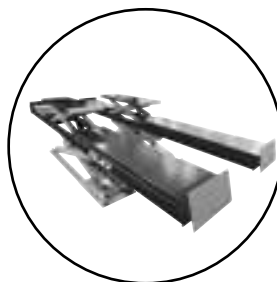

- + A poser ou à encastrer
Idéal géométrie et contrôle technique

- Pupitre de commande déporté



NOS AVANTAGES

Ponts 2 & 4 colonnes :

- Boîtier de commande équipé de sécurité coup de poing, d'une prise 230V et d'une fin de course sonore.
- Bras modulables à souhait avec anti-écrasement.
- Rehausses de 70 mm comprises.
- Pieds de renforts disponibles pour dalle de 150 à 200mm.
- Chariots guidés par patins pour éviter les jeux mécaniques.
- Cache de protection moteur.



Ponts ciseaux :

- Sécurité crémaillère.
- Extensions traitées galvanisées (pas d'endommagement de peinture).
- Alarme anti-écrasement.

NOTRE GAMME DE PONTS REF	TYPE	CAPACITE	MÉCANIQUE	SERVICE RAPIDE	GEOMETRIE	CARROSSERIE PEINTURE	CONTRÔLE TECHNIQUE	VE HYBRIDE
PE 2100T - PE 2105T - PE 2106T	2 colonne Passage bas	4T	★	★				
PE 2238T - PE 2240T PE 2245T PE 2250T - PE 2241T - PE 2246T	2 colonnes Passage haut	4T	★ ★	★		★		★ ★ ★
PE 2339T - PE 2350T	2 colonnes Passage haut	6T	★ ★ ★	★		★		★ ★ ★
PE 4101T	4 colonnes	5T	★	★	★ ★		★	
PE 4102T	4 colonnes	5T	★	★	★ ★		★	
PE 6102M	ciseaux mobile, prise sous caisse	3T	★	★ ★		★ ★		
PE 6236T	double ciseaux extra plat à poser ou à encastrer, prise sous caisse	3,6T	★	★ ★ ★		★ ★		
PE 6340T	double ciseaux à encastrer, prise sous caisse	4T	★	★ ★ ★		★ ★		
PE 6250T	double ciseaux extra plat à poser, prise sous roue	5T	★	★ ★	★ ★ ★		★	
PE 6351T	double ciseaux à encastrer, prise sous roue	5,5T	★	★ ★	★ ★ ★		★	
PE 6352T	double ciseaux à encastrer, prise sous roue	5,5T	★	★	★ ★ ★		★ ★ ★	
PE 8101T	table de levage carrosserie	3T				★ ★ ★		



PONT 2 COLONNES

★ TOP PRODUIT

ASYMETRIQUE

PONT 2 COLONNES ASYMETRIQUE SOCLE 400V 4T 4 BRAS 1.10+1.50m

PE 2100T 3999 €HT

Pont conçu pour faciliter l'installation et l'alignement des colonnes grâce à l'embase de 40mm d'épaisseur.

Permet avec l'option PE 2101 de répondre à la problématique des chapes ne répondant pas aux contraintes d'épaisseur mini de 200mm (permet de couvrir jusqu'à 150mm) ou présentant un léger problème de planéité.

Pont élévateur électro-hydraulique. Vérin pousseur sur câble, traction du chariot par chaîne.

Bras télescopiques en version asymétrique avec bras 3 étages de 1100 mm et 1500 mm.

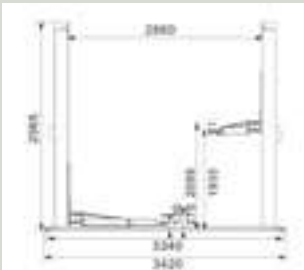
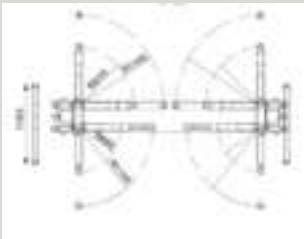

AVANTAGE

Livré avec huile hydraulique HV46 et kit de fixations au sol

SYMETRIQUES

1m50

PONT ELEVATEUR 2 COLONNES SYMETRIQUE SOCLE 400V 4T 4 BRAS 1.50m

PE 2105T 4199 €HT

1m80

PONT ELEVATEUR 2 COLONNES SYMETRIQUE SOCLE 400V 4T 4 BRAS 1.80m

PE 2106T 4399 €HT

NOTE

Installation et mise en service, nous consulter.

Dans le cadre de la garantie, l'installation et la mise en service doivent être effectuées par un professionnel.

Frais de transport non inclus.

TP

SA 9950	INSTALLATION PONTS 2 COLONNES/ PETITS CISEAUX/TABLE LEVAGE <=4T	700 €HT
SA 9960	EPREUVE DE CHARGE PONT <=4T	500 €HT

Tarif valable uniquement en France Métropolitaine

+ Passage bas faible épaisseur

NEW

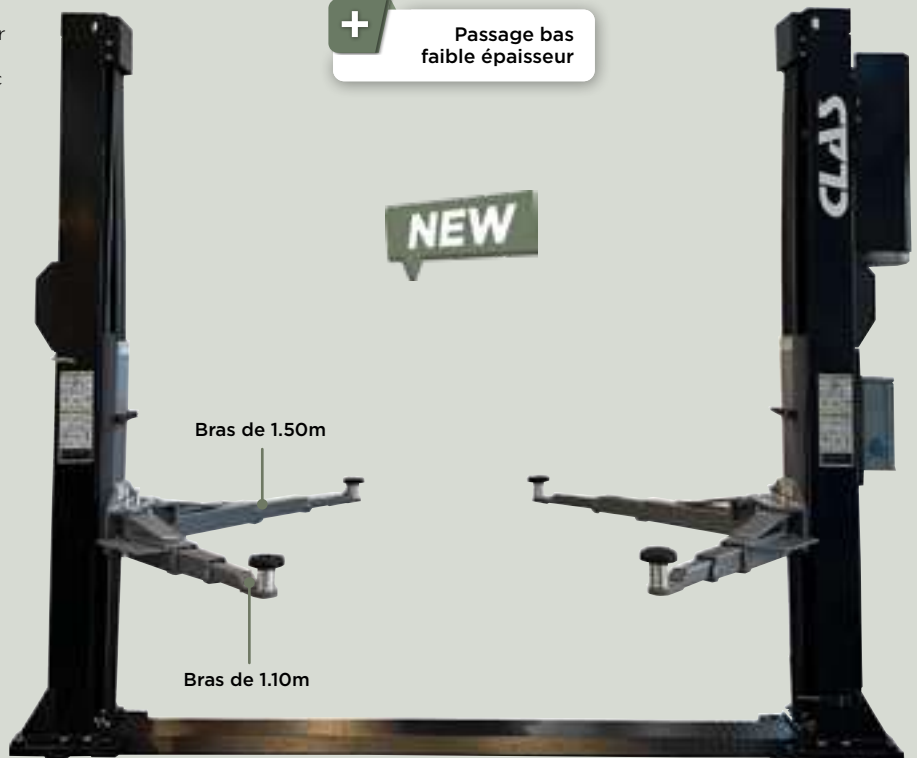

Caractéristiques :

- hauteur de levage : 100-2100mm
- temps de levage : +/- 50s
- temps d'abaissement : +/- 30s
- puissance d'entraînement : 2.2kW
- tension électrique de l'entraînement : 400V/50 V/Hz
- tampons réglables sur vis course 70-140mm
- déverrouillage automatique des crans de sécurité
- système de descente d'urgence en cas de coupure d'électricité
- synchronisation système : par câble
- arrêt intermédiaire à 20 cm du sol pour la sécurité de l'utilisateur et signal sonore anti-écrasement
- cache de protection moteur
- protection des portières sur les colonnes
- prise électrique 230V sur le boîtier électrique
- bande de protection du cylindre, de la chaîne et des câbles incluse sur chaque colonne
- livré avec 4 réhausses de 70mm et leur support
- peinture Epoxy





TE



PASSAGE BAS

NEW



Loquet de sécurité électro-magnétique renforcé sur crémaillère

Rideaux de protection des câbles

Chariot guidé par patins : limite les jeux mécaniques

Protection portière

Sécurité anti-écrasement des pieds avec arrêt et alarme

Passage bas : 40 mm.
Facilite le montage et l'alignement des colonnes montées sur châssis

Cache de protection moteur

Sécurité arrêt coup de poing

Commande électrique

Prise 230V

INCLUS :

KIT DE 4 REHAUSSES 70mm

PE 0109 299 €HT



Option : renfort chape maigre entre 150 et 200mm TE

2 RENFORTS CHAPPE MAIGRE POUR PONTS 2 COLONNES SOCLE 4T

PE 2101 269 €HT



PENSEZ Y !

KIT DE 4 REHAUSSES SUV ET VUL MERCEDES/IVECO

PE 0107 299 €HT



KIT DE 4 REHAUSSES 170mm

PE 0110 399 €HT





PONTS ELEVATEURS 2 COLONNES

Pont élévateur électro-hydraulique.
Vérin pousseur direct sur chariot.
Passage des flexibles et câbles par le haut pour un confort de travail optimal permettant le libre accès sous le véhicule des équipements (Vérins, récupérateur d'huile, démontage batterie...), facilitant le nettoyage de l'atelier.

AVANTAGE
Livré avec huile hydraulique HV46 et kit de fixations au sol

+ Libre circulation entre les colonnes

NEW



Chariot guidé par patins : limite les jeux mécaniques

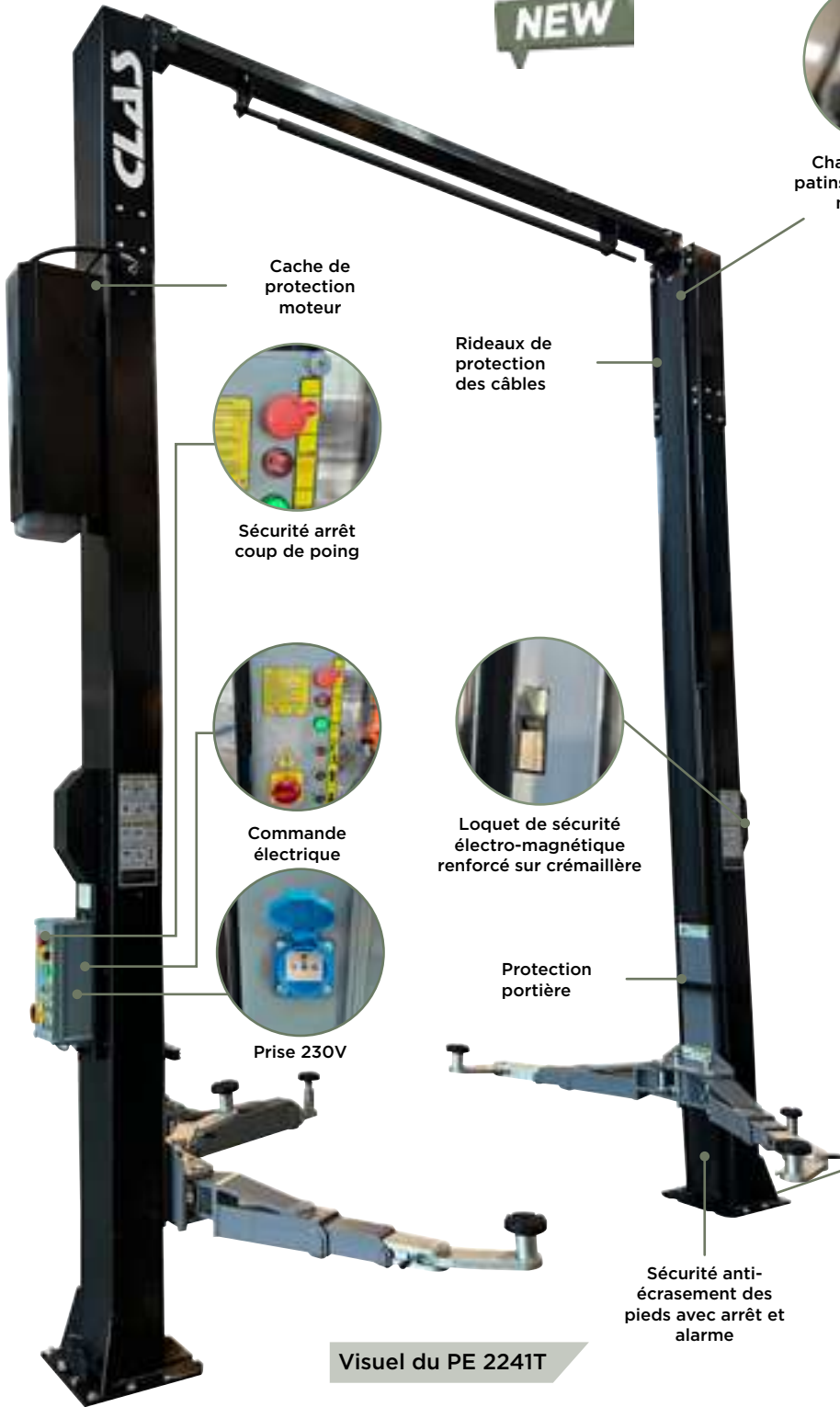

Cache de protection moteur



Sécurité arrêt coup de poing



Commande électrique



Prise 230V

Rideaux de protection des câbles



Loquet de sécurité électro-magnétique renforcé sur crémaillère

Protection portière

Option : renfort chape maigre pour une dalle entre 150 et 200mm **TE**

PE 2280 650 €HT



2 WARRANTY

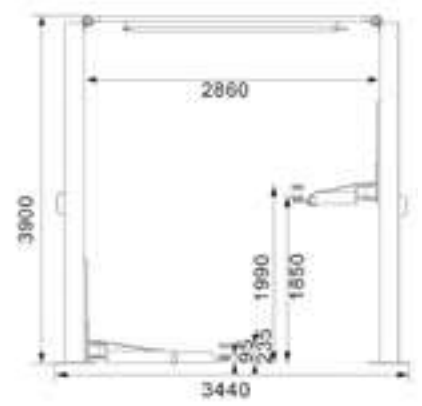

Sécurité anti-écrasement des pieds avec arrêt et alarme

INCLUS :
KIT DE 4 REHAUSES 70mm
PE 0109 299 €HT



Visuel du PE 2241T

NOTE Installation et mise en service, nous consulter.
Dans le cadre de la garantie, l'installation et la mise en service doivent être effectuées par un professionnel.
Frais de transport non inclus.

		TP
SA 9950	INSTALLATION PONTS 2 COLONNES/PETITS CISEAUX/TABLE LEVAGE <=4T	700 €HT
SA 9960	EPREUVE DE CHARGE PONT <=4T	500 €HT

Tarif valable uniquement en France Métropolitaine

4T **2** WARRANTY



TE



H3.90m

TE

PONT ELEVATEUR 2 COLONNES PASSAGE HAUT
 3.90m 400V 4T 4 BRAS 1.50m

PE 2238T 4299 €HT

PONT ELEVATEUR 2 COLONNES PASSAGE HAUT
 3.90m 400V 4T 4 BRAS 1.80m

PE 2240T 4450 €HT

PONT ELEVATEUR 2 COLONNES PASSAGE HAUT
 3.90m 400V 4T 4 BRAS ARTICULES

PE 2241T 4699 €HT

PASSAGE HAUT

3 HAUTEURS POSSIBLES

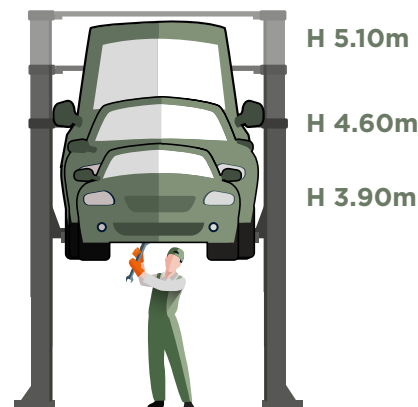

NEW

H4.60m

TE

PONT ELEVATEUR 2 COLONNES PASSAGE
 HAUT 4.60m 400V 4T 4 BRAS 1.80m

PE 2245T 4799 €HT

PONT ELEVATEUR 2 COLONNES PASSAGE
 HAUT 4.60m 400V 4T 4 BRAS ARTICULES

PE 2246T 4999 €HT

H5.10m

TE

PONT ELEVATEUR 2 COLONNES PASSAGE
 HAUT 5.10m 400V 4T 4 BRAS 1.80m

PE 2250T 4899 €HT

Caractéristiques :

- hauteur de levage : 95-1990mm
- temps de levage : +/- 50s
- temps d'abaissement : +/- 30s
- puissance d'entraînement : 2.2kW
- tension électrique de l'entraînement : 400V/50 V/Hz
- tampons réglables sur vis course 70-140mm
- déverrouillage électrique des crans de sécurité
- système de descente d'urgence en cas de coupure d'électricité
- synchronisation système : par câble
- arrêt intermédiaire à 20 cm du sol pour la sécurité de l'utilisateur et signal sonore anti-écrasement
- cache de protection moteur
- protection des portières sur les colonnes
- prise électrique 230V sur le boîtier électrique
- bande de protection du cylindre et des câbles incluse sur chaque colonne
- livré avec 4 réhausses de 70mm et leur support
- peinture Epoxy

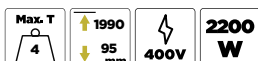



BRAS ET EXTENSIONS DISPONIBLES POUR 4T

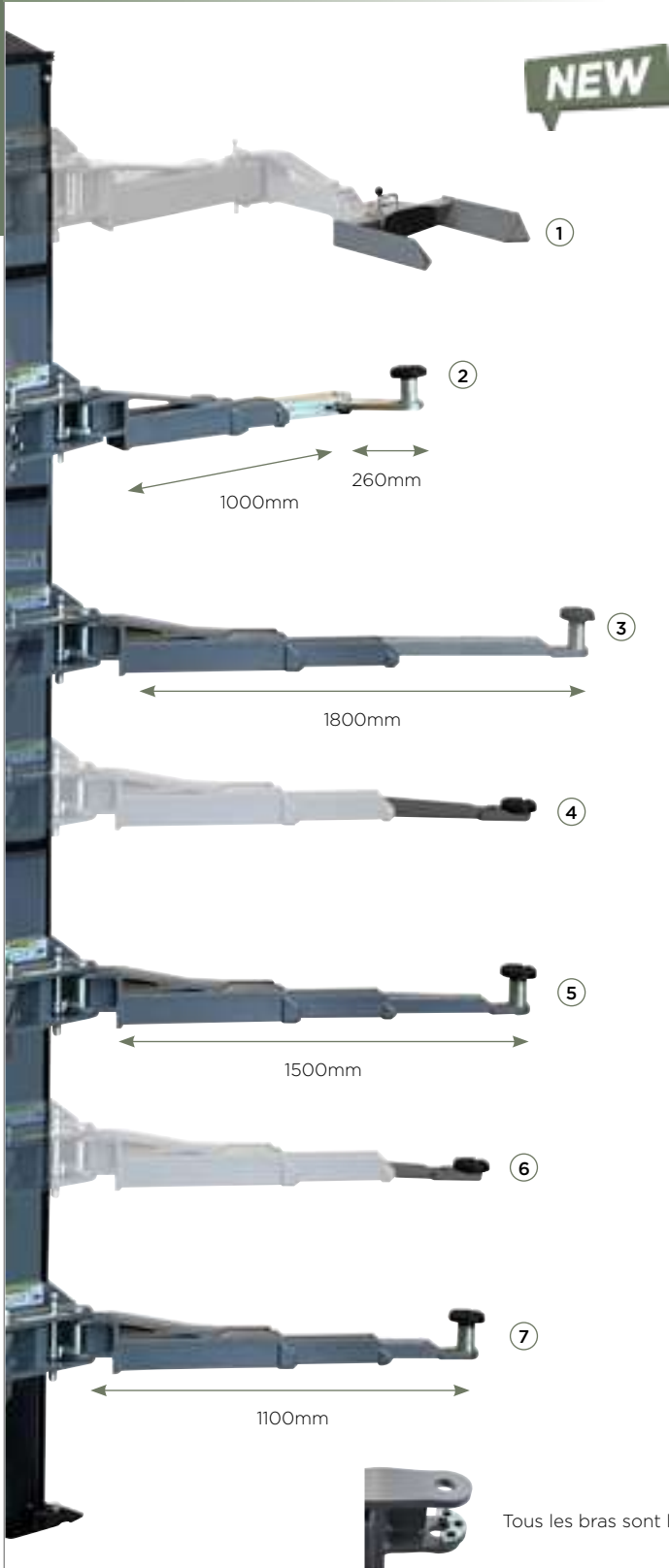

Tous les bras sont livrés avec système de verrouillage monté

① PAIRE D'EXTENSIONS PRISE SOUS ROUE

PE 2114 299 €HT

Adaptable sur les ponts :

PE 2105T pont passage bas 4 bras 1500mm
 PE 2106T pont passage bas 4 bras 1800mm
 PE 2238T pont 3,8m passage haut 4 bras 1500mm
 PE 2240T pont 3,8m passage haut 4 bras 1800mm
 PE 2245T pont 4,5m passage haut 4 bras 1800mm
 PE 2250T pont 5,0m passage haut 4 bras 1800mm

Adaptable sur les bras :

PE 2111
 PE 2115



② PAIRE DE BRAS ARTICULES 1.26m ET PROTECTION PIEDS

PE 2113 660 €HT

Recommandé pour les véhicules électriques ou hybrides

③ PAIRE DE BRAS 1.80m AVEC VEROUILLAGE ET PROTECTION PIEDS

PE 2112 590 €HT

④ PAIRE D'EXTENSIONS DE BRAS 1.50m EXTRA PLAT

PE 2116 170 €HT

Spécial pour voiture sportive



⑤ PAIRE DE BRAS 1.50m AVEC VEROUILLAGE ET PROTECTION PIEDS

PE 2111 440 €HT

⑥ PAIRE D'EXTENSIONS DE BRAS 1.10m EXTRA PLAT

PE 2115 150 €HT

Spécial pour voiture sportive



⑦ PAIRE DE BRAS 1.10m AVEC VEROUILLAGE ET PROTECTION PIEDS

PE 2110 330 €HT



PENSEZ Y !

KIT REHAUSSES SUV ET VUL MERCEDES/IVECO

PE 0107 299 €HT



KIT DE 4 REHAUSSES 70mm

PE 0109 299 €HT



KIT DE 4 REHAUSSES 170mm

PE 0110 399 €HT





TE

PONT ELEVATEUR 2 COLONNES PASSAGE
HAUT 3.90m 400V 6T 4 BRAS ARTICULES

PE 2339T 10999 €HT

PONT ELEVATEUR 2 COLONNES PASSAGE
HAUT 5.10m 400V 6T 4 BRAS ARTICULES

PE 2350T 11499 €HT

Particulièrement adapté aux activités de réparation sur véhicules utilitaires rallongés, 4x4, micro car, hybride et électrique.

Pont élévateur électro-hydraulique.

Vérin pousseur direct sur chariot.

Bras à articulations réglables.

Passage des flexibles et câbles par le haut pour un confort de travail optimal permettant le libre accès sous le véhicule des équipements (vérins, récupérateur d'huile, dépose batterie...), facilitant le nettoyage de l'atelier.

Groupe hydraulique : équipé d'un dispositif de sécurisation de la position pour intervention précise, assemblage de boîte de vitesses, alignement d'écrous...

Capacités de levage multiples grâce aux 4 bras articulés multi réglages.

Bande de protection du cylindre et des câbles incluse sur chaque colonne.

PASSAGE HAUT

2 HAUTEURS POSSIBLES

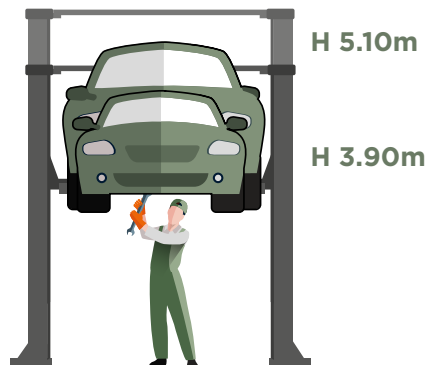

AVANTAGE

Livré avec huile hydraulique HV46 et kit de fixations au sol



Capacité de 6T
Bras multi-positions

NEW

Caractéristiques :

- hauteur de levage : 95-1850mm
- temps de levage : +/- 50s
- temps d'abaissement : +/- 30s
- puissance d'entraînement : 2,2kW
- tension électrique de l'entraînement : 400V/50 V/Hz
- tampons réglables sur vis course 70-140mm
- déverrouillage électrique des crans de sécurité
- système de descente d'urgence en cas de coupure d'électricité
- synchronisation système : par câble
- arrêt intermédiaire à 20 cm du sol pour la sécurité de l'utilisateur et signal sonore anti-écrasement
- cache de protection moteur
- protection des portières sur les colonnes
- prise électrique 230V sur le boîtier électrique
- bande de protection du cylindre et des câbles incluse sur chaque colonne
- livré avec 4 réhausses de 70mm et leur support
- peinture Epoxy



Rideaux de protection des câbles

Cache de protection moteur



Chariot guidé par patins : limite les jeux mécaniques



Commande électrique avec sécurité arrêt coup de poing



Loquet de sécurité électro-magnétique renforcé sur crémaillère



Prise 230V

Protection portière



Sécurité anti-écrasement des pieds avec arrêt et alarme

INCLUS :
KIT DE 4 REHAUSSES 70mm

PE 0109 299 €HT



NOTE Installation et mise en service, nous consulter.
Dans le cadre de la garantie, l'installation et la mise en service doivent être effectuées par un professionnel.
Frais de transport non inclus.

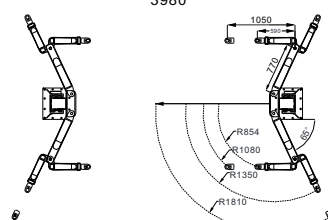
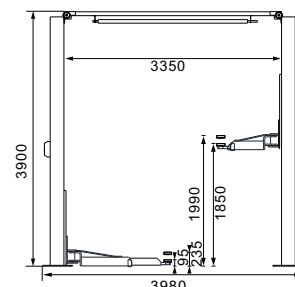

TP

SA 9951	INSTALLATION PONTS 2 COLONNES >4T	900 €HT
SA 9961	EPREUVE DE CHARGE PONT >4T	1300 €HT

Tarif valable uniquement en France Métropolitaine



6T





PONTS 4 COLONNES

PONT ELEVATEUR 4 COLONNES CHEMIN PLAT OSCILLANT 400V 5T

PE 4101T 7499 €HT

+ équipé d'une alimentation d'air sous les rails

Pont élévateur électro-hydraulique idéalement conçu pour la géométrie et le contrôle technique avec ces plaques oscillantes manuelles et ces emplacements pour plateaux tournants optionnels.

Convient pour intervention mécanique, VL, VUL, camping car, engin de chantier.

Confort de travail : Rampes d'accès monobloc, positionnement rapide et facile du véhicule.

Positionnement rapide et facile du véhicule à faible garde au sol, permet une réparation ou

une inspection rapide, chemins de 5160m de long

Equipé de rails pour traverse de levage optionnelle. PE 7100

Existe en option: un kit parking pour le rangement de 2 voitures. PE 4103.

NEW

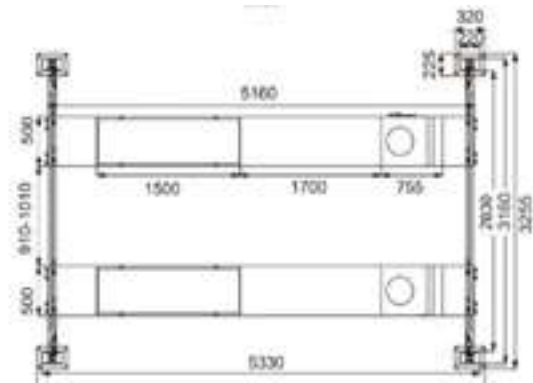
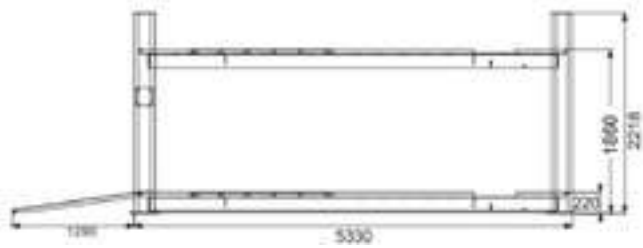

NOTE Installation et mise en service, nous consulter.
Dans le cadre de la garantie, l'installation et la mise en service doivent être effectuées par un professionnel.
Frais de transport non inclus.

		TP
SA 9952	INSTALLATION PONTS 4 COLONNES	1200 €HT
SA 9961	EPREUVE DE CHARGE PONT >4T	1300 €HT

Tarif valable uniquement en France Métropolitaine

Max. T 5.0
 ↑ 1850
 ↓ 220 mm
 400V
 3000 W

5T
 2 WARRANTY



TE



POUR GÉOMÉTRIE



Commande électrique avec prise 230V

Sécurité arrêt coup de poing



Option de PE 7100

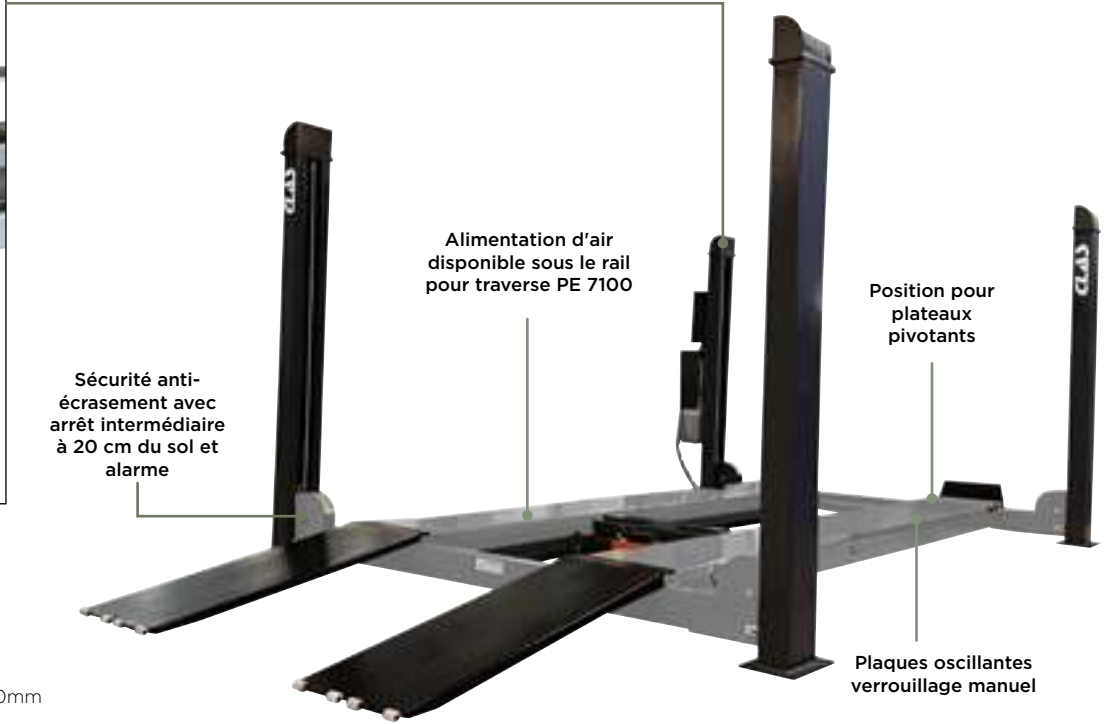

Cache de protection moteur

Sécurité anti-écrasement avec arrêt intermédiaire à 20 cm du sol et alarme

Alimentation d'air disponible sous le rail pour traverse PE 7100

Position pour plateaux pivotants

Plaques oscillantes verrouillage manuel

Caractéristiques :

- hauteur de levage : 220-1850mm
- temps de levage : +/- 50s
- temps d'abaissement : +/- 30s
- largeur/longueur chemins de roulement : 500/5160mm
- distance entre les chemins de roulement ajustable : 820/920mm
- alimentation d'air 8bar
- puissance d'entraînement : 3kW
- tension électrique de l'entraînement : (3 -) 400V/50 V/Hz
- sécurité maximale : levée par mono-vérin, synchronisation entraînant 4 câbles
- déverrouillage pneumatique des crans de sécurité
- système de sécurité en cas de rupture du câble,
- système de descente d'urgence en cas de coupure d'électricité
- arrêt intermédiaire à 20 cm du sol pour la sécurité de l'utilisateur et signal sonore anti-écrasement
- sortie d'air avec connecteur pneumatique au milieu d'une des plateformes intérieures, sous les rails
- cache de protection moteur
- prise électrique 230V sur le boîtier électrique
- plaques oscillantes manuelles
- peinture Epoxy

PENSEZ Y !

KIT BLOCAGE POSITION PARKING PONT 4 COLONNES

PE 4103 575 €HT



NO WARRANTY

TRaverse DE LEVAGE HYDROPNEUMATIQUE 3T

PE 7100 1999 €HT

Caractéristiques :

- largeur : 870/1610mm
- temps de levage : +/- 50s
- temps d'abaissement : +/- 30s
- tension électrique de l'entraînement : 400/50 V/Hz
- tampons sur vis course 70mm
- déverrouillage automatique des crans de sécurité
- arrivée d'air nécessaire 8 bar
- livré avec 4 réhausses de 70mm et leur support



+ Largeur polyvalente (y compris avec les châssis large)

TE

PAIRE DE PLATEAUX PIVOTANTS

PE 0104 549 €HT



TN



3T





PONT ELEVATEUR 4 COLONNES 400V 5T LEVAGE AUXILIAIRE

PE 4102T 13699 €HT

Convient pour intervention mécanique, VL, VUL, camping car, engin de chantier, idéalement conçu pour la géométrie avec ces plaques oscillantes pneumatiques et ces emplacements pour plateaux tournants optionnels.

Levages auxiliaires 5T avec double extensions galvanisées.

Confort de travail : chemins de roulement d'accès équipés du levage auxiliaire. Positionnement rapide et facile du véhicule à faible garde au sol, permet une réparation ou une inspection rapide, chemins de 5160mm de long.

Existe en option: un kit parking pour le rangement de 2 voitures: PE 4103.

+ Levages auxiliaires 5T avec double extensions galvanisées



5160mm

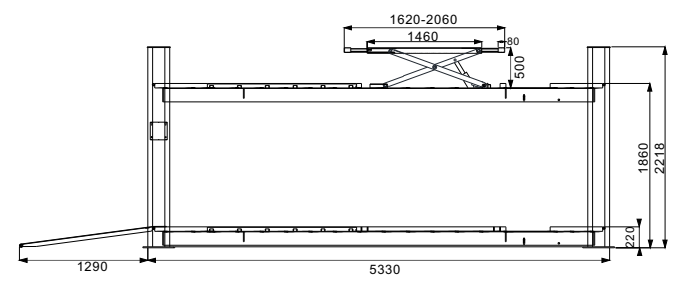
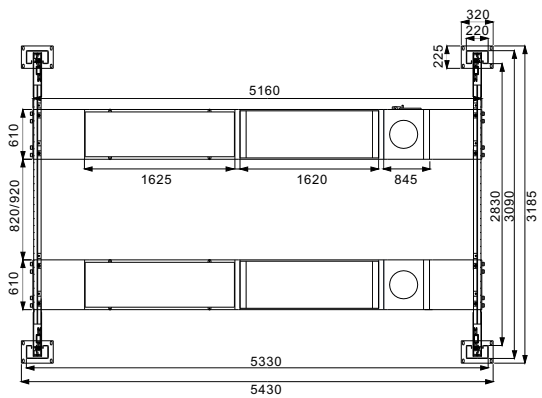

NOTE Installation et mise en service, nous consulter.
Dans le cadre de la garantie, l'installation et la mise en service doivent être effectuées par un professionnel.
Frais de transport non inclus.

		TP
SA 9952	INSTALLATION PONTS 4 COLONNES	1200 €HT
SA 9961	EPREUVE DE CHARGE PONT >4T	1300 €HT

Tarif valable uniquement en France Métropolitaine

5T **2** WARRANTY

Max. T 5
 ↑ 1850 mm
 ↓ 220 mm
 400V
 3000 W



TE



POUR GÉOMÉTRIE ET CONTRÔLE TECHNIQUE

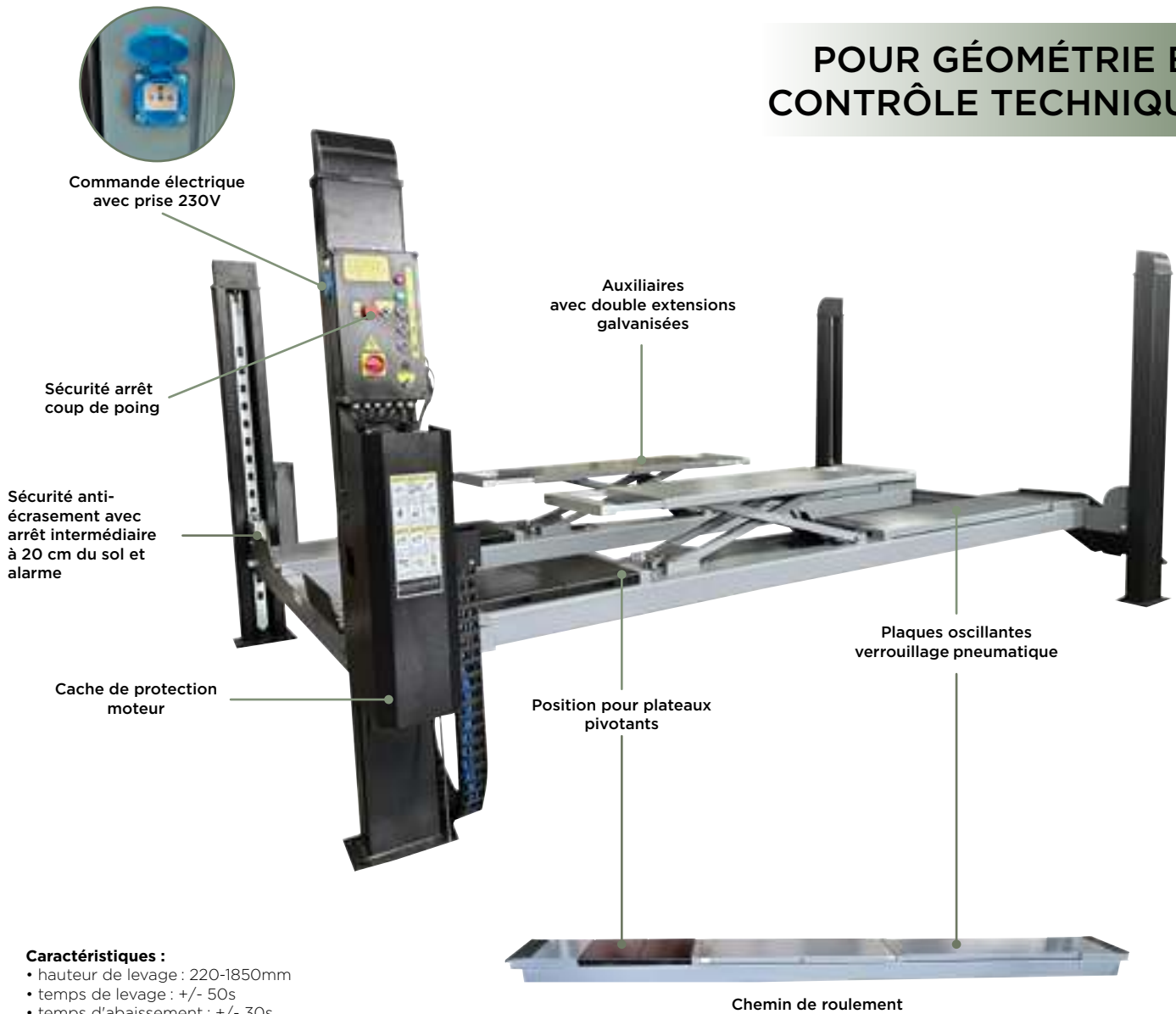

Caractéristiques :

- hauteur de levage : 220-1850mm
- temps de levage : +/- 50s
- temps d'abaissement : +/- 30s
- largeur/longueur chemins de roulement : 610/5160mm
- distance entre les chemins de roulement ajustable : 910-1010mm
- alimentation d'air nécessaire 6-8 bar.
- puissance d'entraînement : 3kW
- tension électrique de l'entraînement : (3 -) 400/50 V/Hz
- sécurité maximale : levée par mono-vérin, synchronisation entraînant 4 câbles
- déverrouillage pneumatique des crans de sécurité
- levages auxiliaires capacité 5T
- système de sécurité en cas de rupture du câble,
- système de descente d'urgence en cas de coupure d'électricité
- arrêt intermédiaire à 20 cm du sol pour la sécurité de l'utilisateur et signal sonore anti-écrasement
- sortie air sous les rails
- cache de protection moteur
- prise électrique 230V sur le boîtier électrique
- plaques oscillantes pneumatiques
- peinture Epoxy

PENSEZ Y !

PAIRE DE PLATEAUX PIVOTANTS

(PE 0104) 549 €HT



TN

KIT BLOCAGE POSITION PARKING PONT 4 COLONNES

(PE 4103) 575 €HT



TN

RAMPE PONT

(OE 0899) 59 €HT



TN





PONTS CISEAUX

★ **TOP PRODUIT**

PONT CISEAUX MOBILE BASSE LEVEE 230V 3T

PE 6102M 3199 €HT

Particulièrement adapté aux activités de peinture, de carrosserie et de service rapide.
Facilité d'accès : faible garde au sol d'une hauteur de 115mm, rampes d'accès blocables pour rallonger les plateformes.
Confort de travail : déplacement facile grâce à son jeu de roues amovibles et son timon de traction. Rangement facile des éléments sur la console.

NEW



Verrouillage de la crémaillère électrique, pas besoin d'alimentation pneumatique

Sécurité arrêt coup de poing

+ Livré avec kit mobilité 100% électrique



Rangement facile des éléments sur le pupitre de commande

115mm
Extra plat



Max. T 3	1000 115 mm	240V	3000 W
-------------	----------------	------	-----------

3T **2** WARRANTY



		TP
SA 9953	INSTALLATION PONTS MOBILES	380 €HT
SA 9960	EPREUVE DE CHARGE PONT <=4T	500 €HT

Tarif valable uniquement en France Métropolitaine

NOTE Installation et mise en service, nous consulter.
 Dans le cadre de la garantie, l'installation et la mise en service doivent être effectuées par un professionnel.
 Frais de transport non inclus.

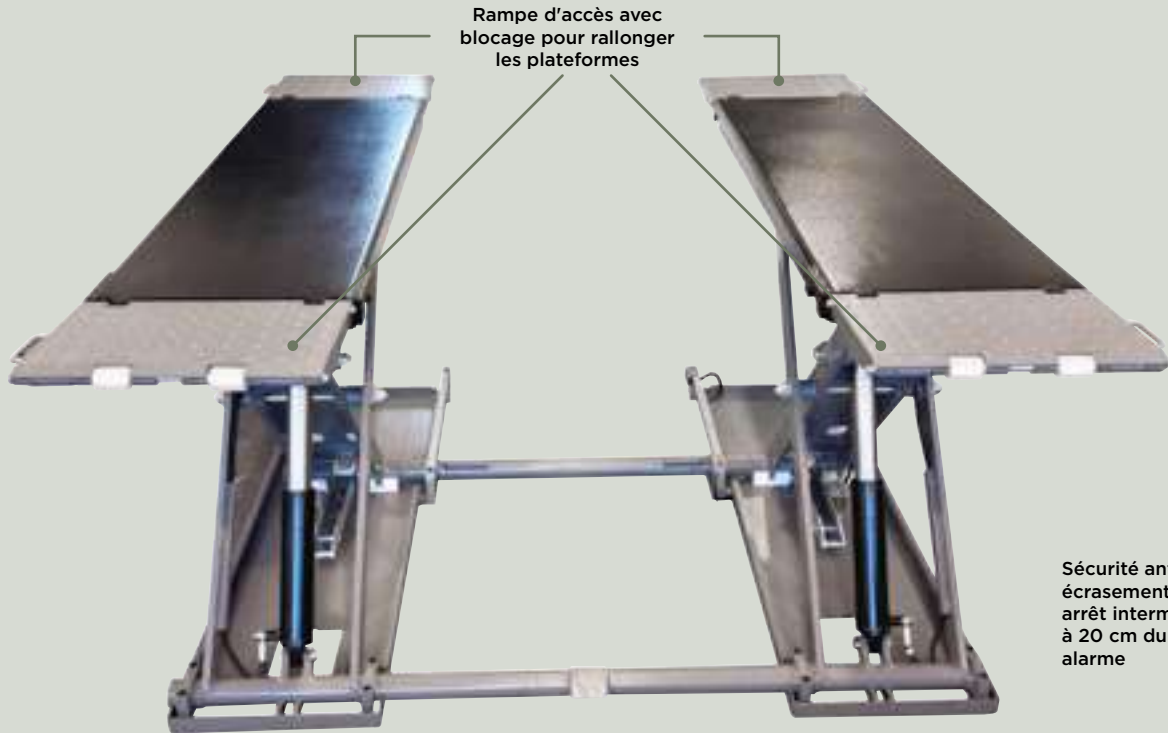

Sécurité anti-écrasement avec arrêt intermédiaire à 20 cm du sol et alarme

Caractéristiques :

- hauteur de levage : 115-1000mm
- temps de levage : +/- 50s
- temps d'abaissement : +/- 30s
- largeur/longueur chemins de roulement : 460/1410-2010mm
- pupitre de commande
- puissance d'entraînement : 3kW
- tension électrique de l'entraînement : (3 -) 230V/50 V/Hz
- système de descente d'urgence en cas de coupure d'électricité
- arrêt intermédiaire à 20 cm du sol pour la sécurité de l'utilisateur et signal sonore anti-écrasement
- cache de protection moteur
- sécurité crémaillère
- déverrouillage des verrous électriques (pas besoin d'alimentation pneumatique)

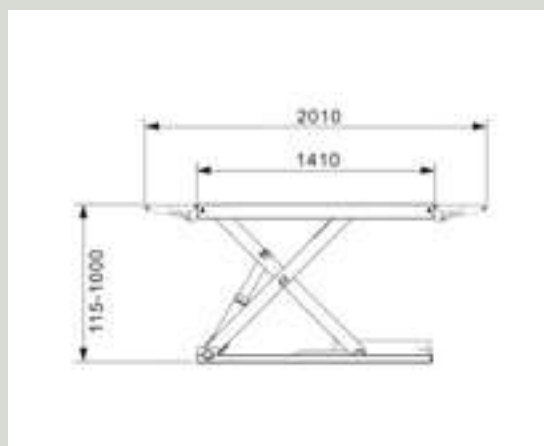
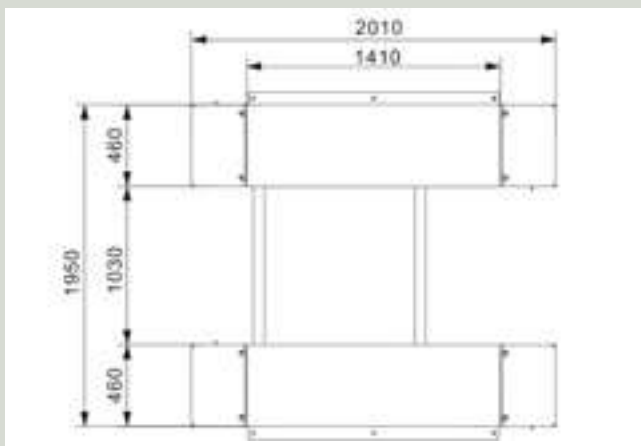



PONT DOUBLE CISEAUX 2 VERIN 400V 3.6T EXTRA PLAT A POSER/A ENCASTRER

PE 6236T 5799 €HT

Particulièrement adapté aux activités de peinture, de carrosserie et de service rapide.

Choix d'installation : à poser ou à encastrer.

Facilité d'accès : faible garde au sol d'une hauteur de 110mm, rampes d'accès blocables pour rallonger les plateformes.

Confort et sécurité maximale : commande par double système de sécurité hydraulique maître-esclave jumelé à une crémaillère pour maintien en position durable.

NOTE Installation et mise en service, nous consulter.
Dans le cadre de la garantie, l'installation et la mise en service doivent être effectuées par un professionnel.
Frais de transport non inclus.

TP

SA 9950	INSTALLATION PONTS 2 COLONNES/ PETITS CISEAUX/TABLE LEVAGE <=4T	700 €HT
SA 9960	EPREUVE DE CHARGE PONT <=4T	500 €HT

Tarif valable uniquement en France Métropolitaine

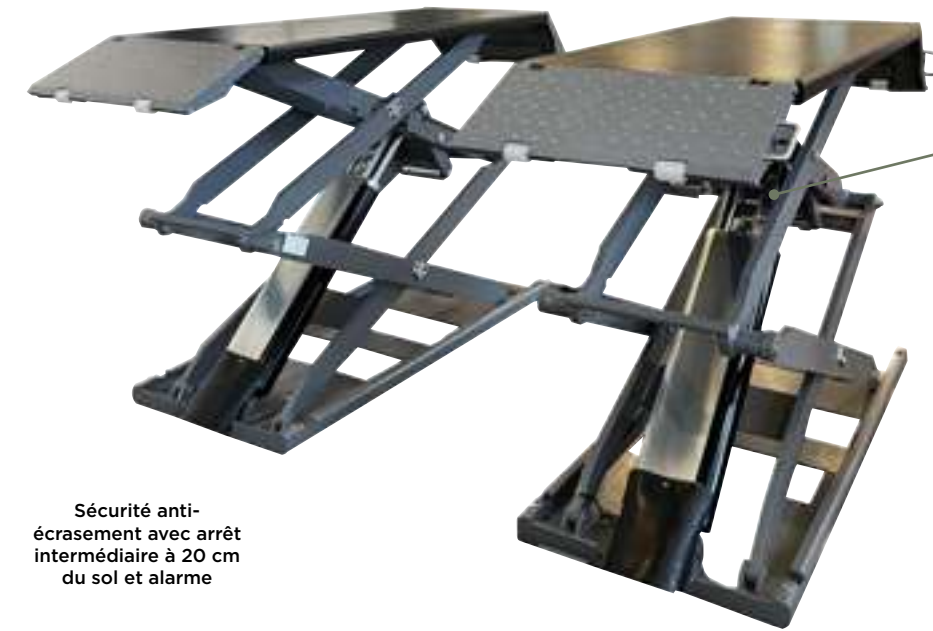

Sécurité crémaillère

NEW

Sécurité anti-écrasement avec arrêt intermédiaire à 20 cm du sol et alarme

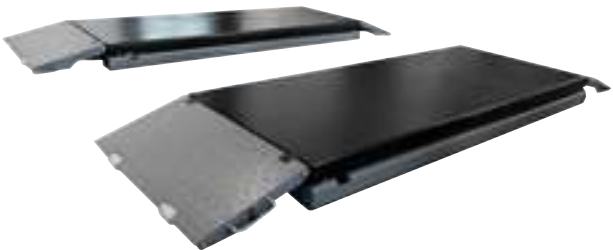

110mm
Extra plat



Caractéristiques :

- hauteur de levage : 110-1880mm
- temps de levage : +/- 50s
- temps d'abaissement : +/- 30s
- largeur/longueur chemins de roulement : 630/1480-2090mm
- synchronisation système : photo cellule
- alimentation d'air nécessaire 6-8 bar.
- pupitre de commande
- puissance d'entraînement : 3kw
- tension électrique de l'entraînement : (3 -) 400V/50 V/Hz
- système de descente d'urgence en cas de coupure d'électricité
- arrêt intermédiaire à 20 cm du sol pour la sécurité de l'utilisateur et signal sonore anti-écrasement

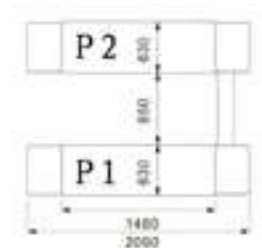
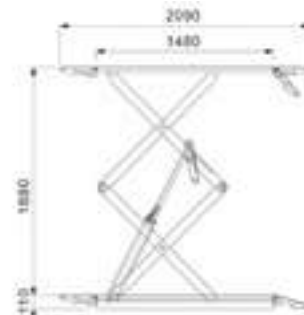

Max. T 3.6
1880mm / 110mm
400V
3000W

3.6T

2 WARRANTY

PENSEZ Y !

KIT 4X4 POUR PONT CISEAUX A POSER POUR PE 6236T

PE 0106 599 €HT

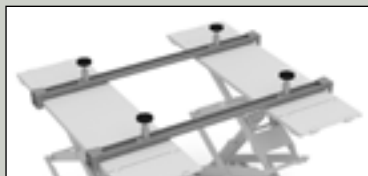

Caractéristiques :

- jeu de 2 traverses support pour pont ciseaux à poser pour PE 6236T, prise sous châssis SUV et 4x4 + réhausseuses
- équipées de 2 tampons télescopiques sur la longueur
- dimensions : L. 2200x1100xH 45mm

2 WARRANTY



TE

PONT DOUBLE CISEAUX DOUBLE VERIN 400V 4T A ENCASTRER

PE 6340T 5999 €HT

Particulièrement adapté pour les 4x4 et SUV.

À encastrer.

Confort et sécurité maximale : commande par double système de sécurité hydraulique maître-esclave jumelé à une crémaillère pour maintien en position durable.

Plateformes 2 extensions galvanisées.

NEW

+ Spécial SUV et 4X4

Double extensions galvanisées



Sécurité crémaillère

Sécurité anti-écrasement avec arrêt intermédiaire à 20 cm du sol et alarme



NOTE Installation et mise en service, nous consulter.
Dans le cadre de la garantie, l'installation et la mise en service doivent être effectuées par un professionnel.
Frais de transport non inclus.

TP

SA 9950	INSTALLATION PONTS 2 COLONNES/ PETITS CISEAUX/TABLE LEVAGE <=4T	700 €HT
SA 9960	EPREUVE DE CHARGE PONT <=4T	500 €HT

Tarif valable uniquement en France Métropolitaine

Caractéristiques :

- hauteur de levage : 0-2120mm
- temps de levage : +/- 50s
- temps d'abaissement : +/- 30s
- largeur/longueur chemins de roulement : 565/1660-2060mm
- synchronisation système : photo cellule
- alimentation d'air nécessaire 6-8 bar.
- pupitre de commande
- puissance d'entraînement : 3kw
- tension électrique de l'entraînement : (3 -) 400V/50 V/Hz
- système de descente d'urgence en cas de coupure d'électricité
- arrêt intermédiaire à 20 cm du sol pour la sécurité de l'utilisateur et signal sonore anti-écrasement

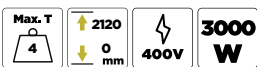
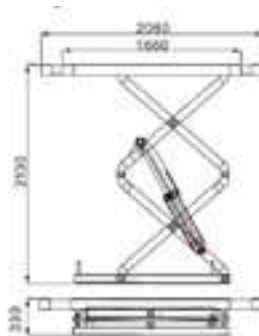

4T



PENSEZ Y !

KIT 4X4 POUR PONTS CISEAUX A ENCASTRER POUR PE 6340T

PE 0101 599 €HT



Caractéristiques :

- jeu de 2 traverses support pour pont ciseaux à encastrer PE 6340T, prise sous chassis SUV et 4x4 + réhausses
- équipées de 2 tampons télescopiques sur la longueur
- dimensions : L. 2200xI.100xH 100mm



TN



PONT CISEAUX EXTRA PLAT 400V 5T LEVAGE AUXILIAIRE 5T A POSER

PE 6250T 15999 €HT

NEW

Particulièrement adapté pour contrôle technique, géométries et réparation

À poser pour VL et VUL.

Confort de travail : montée rapide et facile du véhicule sur le pont extra-bas 140mm.

Sécurité maximale : sécurité mécanique par crémaillère sur le ciseau principal et auxiliaire pour stabilisation de la position.

Levée auxiliaire capacité 4T avec 2 extensions galvanisées.

Le vérin auxiliaire secondaire est chromé pour une durée de vie renforcée.

Plaques oscillantes verrouillage pneumatique.

+ Faible garde au sol: 140mm

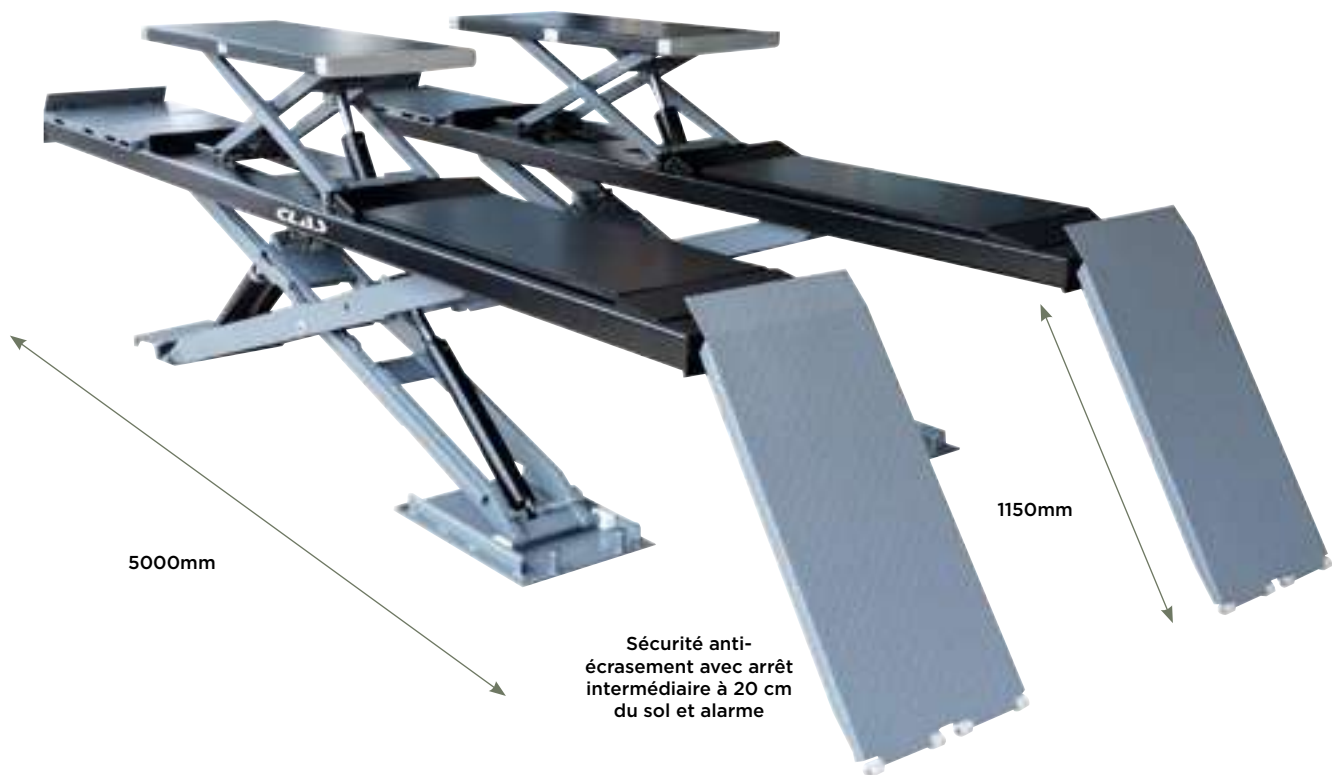

Sécurité crémaillère

NOTE Installation et mise en service, nous consulter.
Dans le cadre de la garantie, l'installation et la mise en service doivent être effectuées par un professionnel.
Frais de transport non inclus.

Caractéristiques :

- hauteur de levage : 140-1850mm
- temps de levage : +/- 50s
- temps d'abaissement : +/- 30s
- largeur/longueur chemins de roulement : 655/5000mm
- longueur total avec rampes d'accès: 6380mm
- synchronisation système : photo cellule
- pupitre de commande
- puissance d'entraînement : 3kw
- tension électrique de l'entraînement : (3 -) 400V/50 V/Hz
- alimentation d'air nécessaire 6-8 bar.
- plaques oscillantes verrouillage pneumatique
- peinture Epoxy
- système de descente d'urgence en cas de coupure d'électricité
- arrêt intermédiaire à 20 cm du sol pour la sécurité de l'utilisateur et signal sonore anti-écrasement

TP

SA 9954	INSTALLATION PONTS CISEAUX >4T	1400 €HT
SA 9961	EPREUVE DE CHARGE PONT >4T	1300 €HT

Tarif valable uniquement en France Métropolitaine

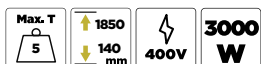

5T
WARRANTY **2**



TE



Auxiliaires 4T avec double extensions galvanisées

Vérin auxiliaire secondaire chromé



Sécurité 4 positions



Plaques oscillantes verrouillage pneumatique

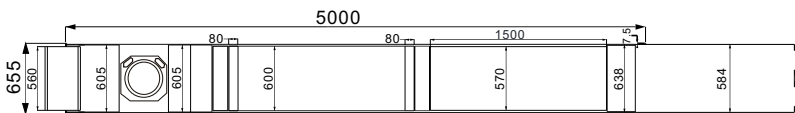
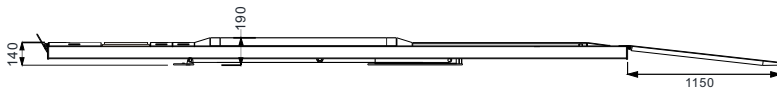
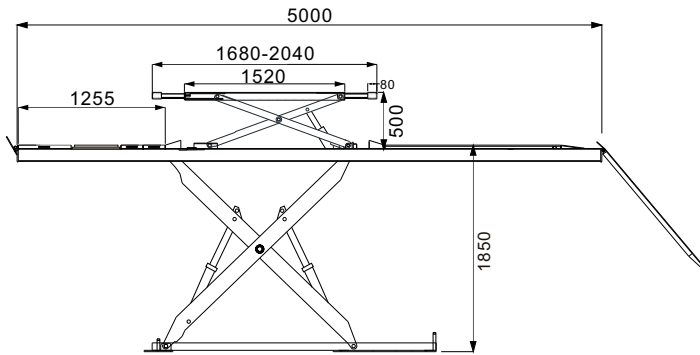

PENSEZ Y !

RAMPE PONT
OE 0899 59 € HT





PONT CISEAUX EXTRA PLAT 5.5T 400V
LEVAGE AUXILIAIRE 5.5T A ENCASTRER

PE 6351T 15999 €HT

Particulièrement adapté pour contrôle technique, géométries et réparation.
À encastrer pour VL et VUL.
Confort de travail : montée rapide et facile du véhicule sur le pont extra-bas 140mm.
Sécurité maximale : sécurité mécanique par crémaillère sur le ciseau principal et auxiliaire pour stabilisation de la position.
Levée auxiliaire capacité 5.5T avec 2 extensions galvanisées.
Le vérin auxiliaire secondaire est chromé pour une durée de vie renforcée.
Plaques oscillantes verrouillage pneumatique.

CONTRÔLE TECHNIQUE & GÉOMETRIE

NEW

+ idéal contrôle train roulant

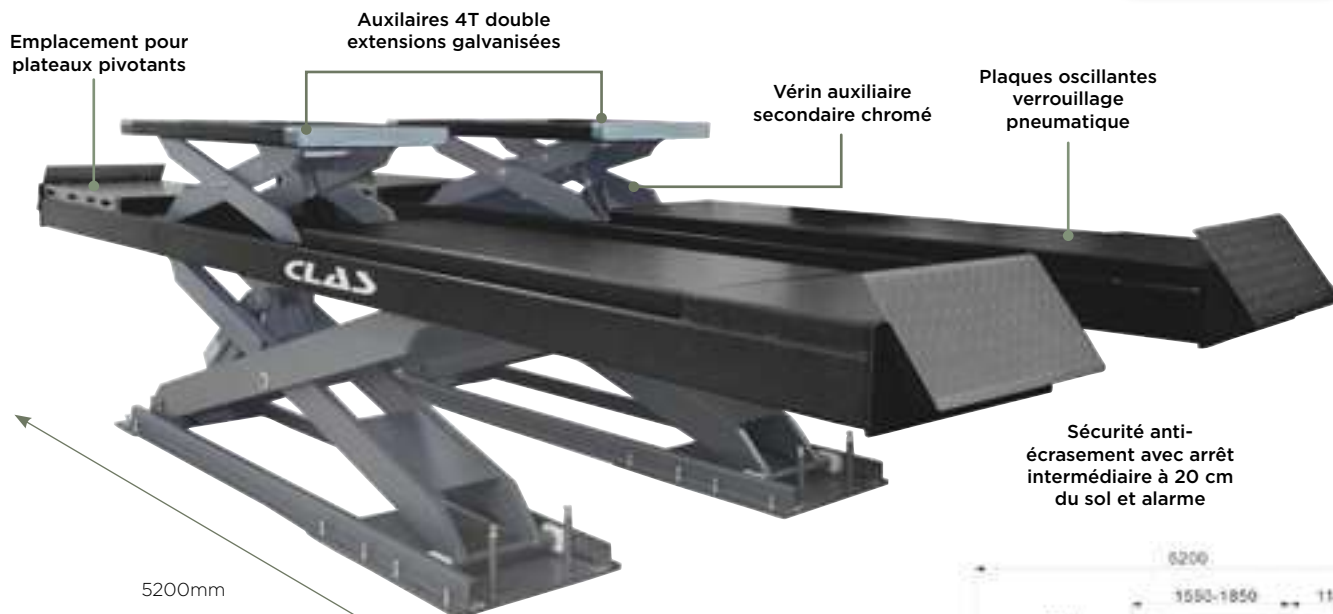

Sécurité anti-écrasement avec arrêt intermédiaire à 20 cm du sol et alarme

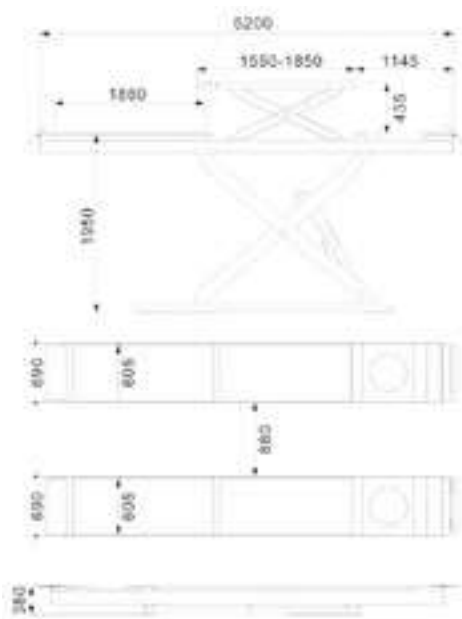

Sécurité crémaillère



Caractéristiques :

- hauteur de levage : 0-1980mm
- temps de levage : +/- 50s
- temps d'abaissement : +/- 30s
- largeur/longueur chemins de roulement : 690/5200mm
- synchronisation système : photo cellule
- pupitre de commande
- puissance d'entraînement : 3kw
- tension électrique de l'entraînement : (3 -) 400V/50 V/Hz
- alimentation d'air nécessaire 6-8 bar.
- plaque oscillantes verrouillage pneumatique
- peinture Epoxy
- système de descente d'urgence en cas de coupure d'électricité
- arrêt intermédiaire à 20 cm du sol pour la sécurité de l'utilisateur et signal sonore anti-écrasement

NOTE Installation et mise en service, nous consulter.
Dans le cadre de la garantie, l'installation et la mise en service doivent être effectuées par un professionnel.
Frais de transport non inclus.

Max. T 5.5, 1950 mm, 400V, 3000 W

PAIRE DE PLATEAUX PIVOTANTS **TN**
PE 0104 549 €HT

2 WARRANTY

		TP
SA 9954	INSTALLATION PONTS CISEAUX >4T	1400 €HT
SA 9961	EPREUVE DE CHARGE PONT >4T	1300 €HT

Tarif valable uniquement en France Métropolitaine

5.5T 2 WARRANTY



PONT CISEAUX 5.5T 400V LEVAGE AUX. 5.5T CONTROLE TECH A ENCASTRER

PE 6352T 20999 €HT

CONTRÔLE TECHNIQUE & GÉOMETRIE

Particulièrement adapté pour contrôle technique, géométries et réparation.

A encastrer pour VL et VUL.

Confort de travail : montée rapide et facile du véhicule sur le pont extra bas 140mm.

Sécurité maximale : sécurité mécanique par crémaillère sur le ciseau principal et auxiliaire pour stabilisation de la position.

Levée auxiliaire capacité 5.5T avec 2 extensions galvanisées.

Le vérin auxiliaire secondaire est chromé pour une durée de vie renforcée.

Livré avec 2 Plaques oscillantes verrouillage pneumatique et 2 plaques à jeux 12 mouvements.

Livré avec 1 console écran LCD une télécommande radio pour la mise en mouvement des plaques à jeu.

+ idéal contrôle train roulant

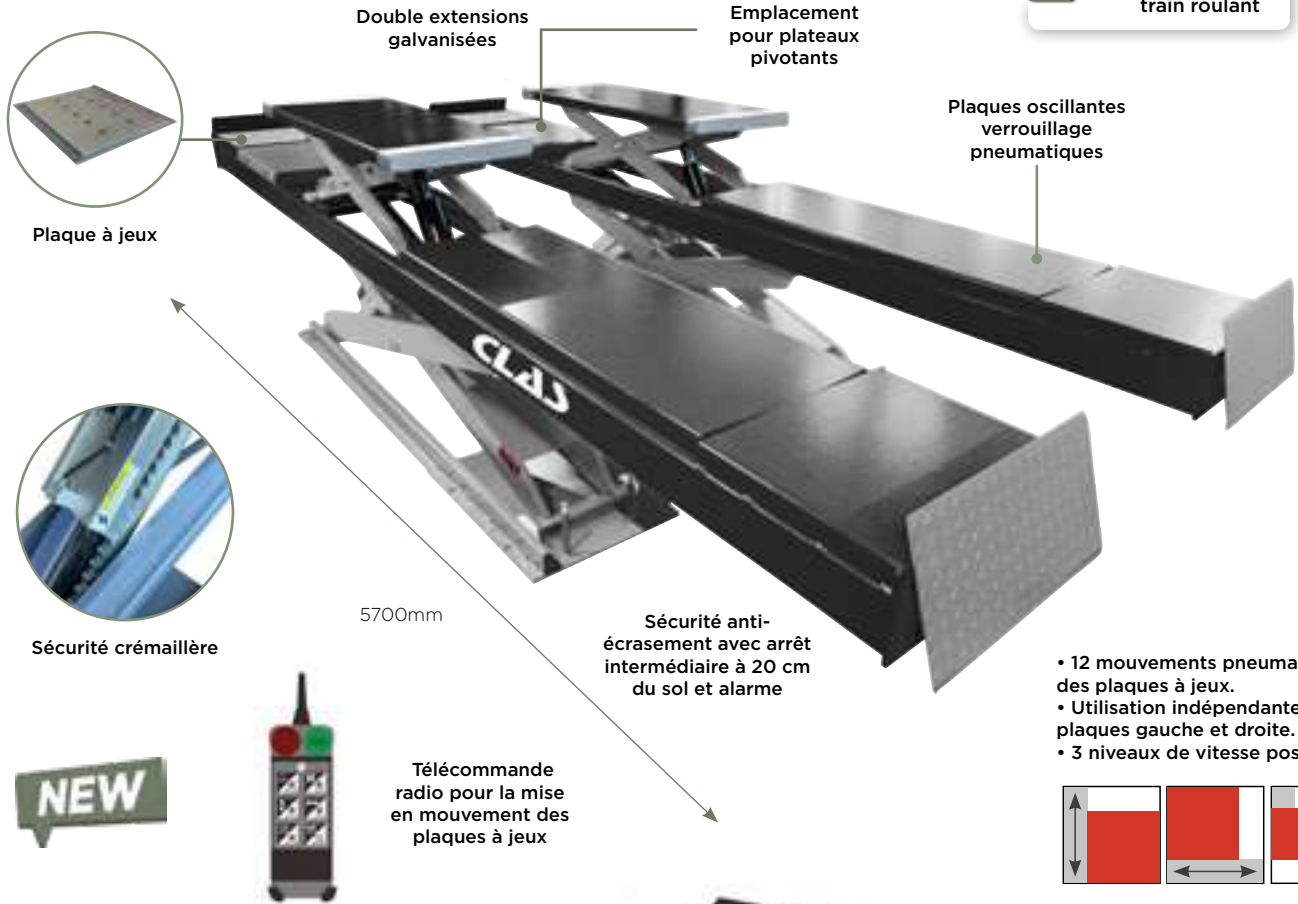

- 12 mouvements pneumatiques des plaques à jeux.
- Utilisation indépendante des plaques gauche et droite.
- 3 niveaux de vitesse possible.

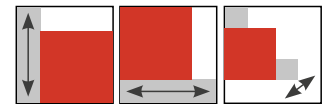

Caractéristiques :

- hauteur de levage : 0-1950mm
- temps de levage : +/- 50s
- temps d'abaissement : +/- 30s
- largeur/longueur chemins de roulement : 690/5700mm
- synchronisation système : photo cellule
- pupitre de commande
- puissance d'entraînement : 3kw
- tension électrique de l'entraînement : (3 -) 400V/50 V/Hz
- alimentation d'air nécessaire 6-8 bar.
- plaques oscillantes pneumatique
- peinture Epoxy
- système de descente d'urgence en cas de coupure d'électricité
- arrêt intermédiaire à 20 cm du sol pour la sécurité de l'utilisateur et signal sonore anti-écrasement

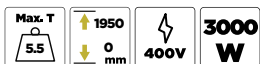

PAIRE DE PLATEAUX PIVOTANTS

PE 0104 549 €HT



NOTE Installation et mise en service, nous consulter.
Dans le cadre de la garantie, l'installation et la mise en service doivent être effectuées par un professionnel.
Frais de transport non inclus.

TP

SA 9954	INSTALLATION PONTS CISEAUX >4T	1400 €HT
SA 9961	EPREUVE DE CHARGE PONT >4T	1300 €HT

Tarif valable uniquement en France Métropolitaine

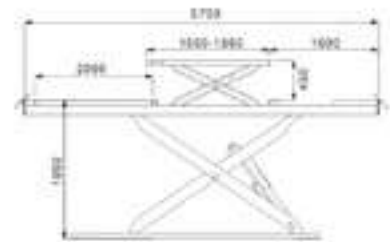

5.5T

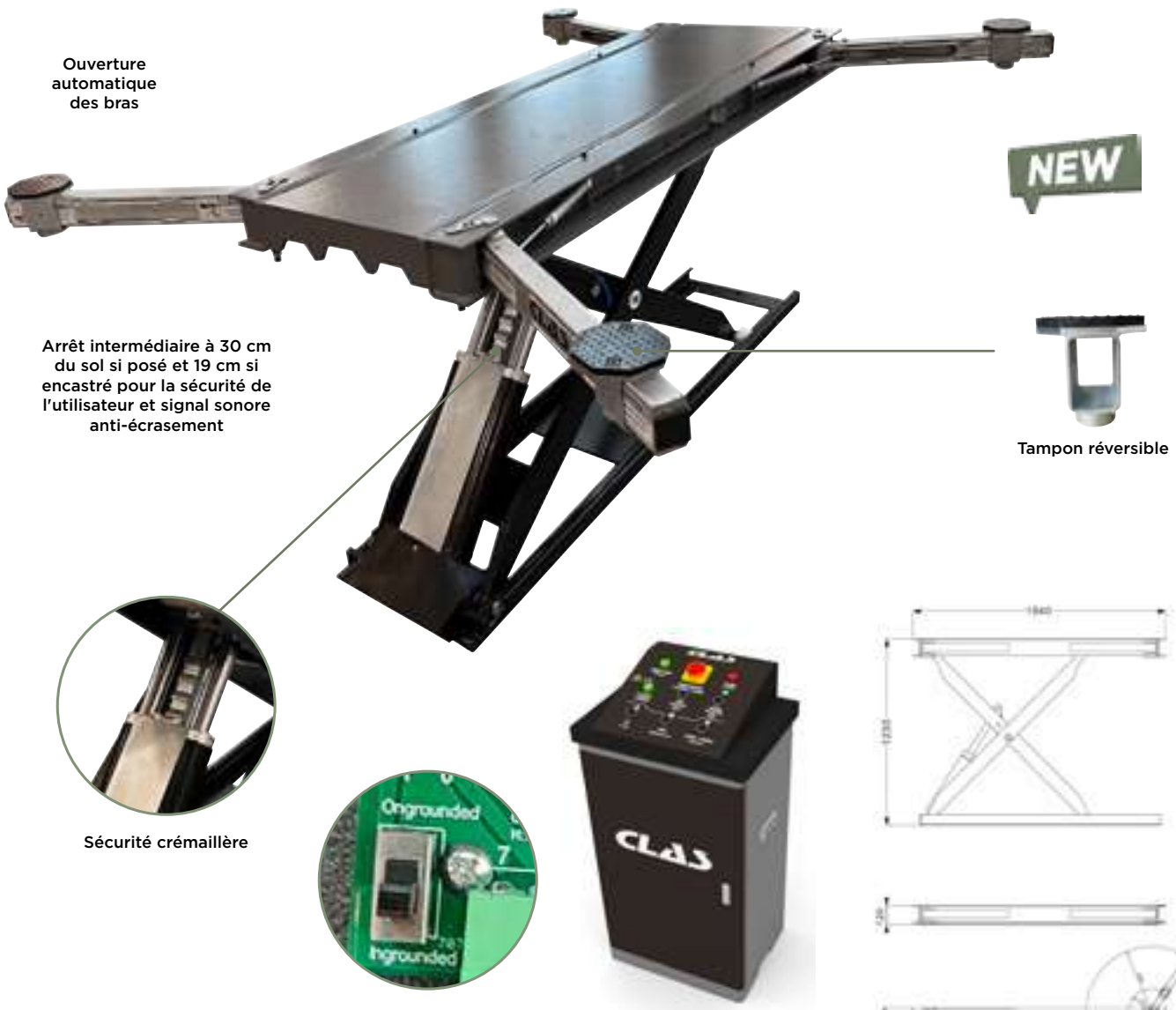

TABLE DE LEVAGE CARROSSIER DOUBLE VERIN 400V 3T A POSER/A ENCASTRER

PE 8101T 6999 €HT

+ Ouverture et fermeture des bras pneumatiques

Table de levage à poser ou à encastrer, choix par micro-switch dans la console.
Table de préparation prise sous caisse pour carrossier, permet la levée du véhicule à hauteur souhaitée pour une position de travail ergonomique, préserve des TMS.
Idéal pour petit débosselage, travail sur les bas de caisse, ponçage, peinture...
A poser ou à encastrer, fonctionnement électro-hydraulique.
Ouverture et fermeture des bras pneumatiques.
Rangement des tampons réversibles sur la console.



Ouverture automatique des bras

Arrêt intermédiaire à 30 cm du sol si posé et 19 cm si encastré pour la sécurité de l'utilisateur et signal sonore anti-écrasement

NEW



Tampon réversible



Sécurité crémaillère



Choix de l'encastrement de la pose par micro-switch dans la console

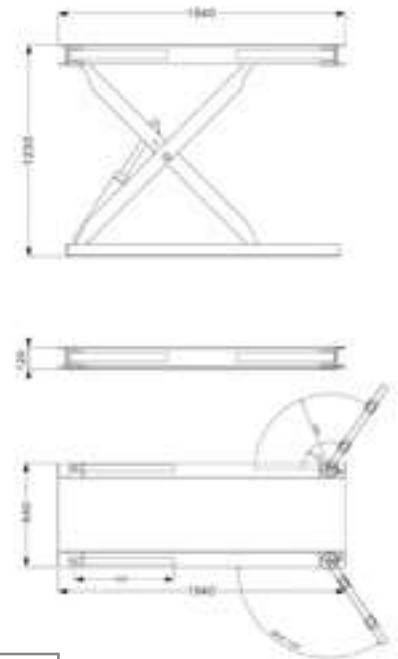

Caractéristiques :

- hauteur de levage : 120-1230mm
- temps de levage : +/- 50 s
- temps de descente : +/- 30 s
- hauteur du plateau : 120mm
- dimension fermée : L. 1840xI. 640mm
- dimension ouverte max. : I 1837mm
- pupitre de commande
- puissance d'entraînement : 3kw
- tension électrique de l'entraînement : (3 -) 400V/50 V/Hz
- alimentation air 6-8bar
- version double vérins, avec sécurité maintien en position mécanique (crémaillère)
- ouverture des 4 bras à 124° munis de tampons réversibles
- peinture Epoxy
- système de descente d'urgence en cas de coupure d'électricité
- arrêt intermédiaire à 30 cm du sol si posé et 19 cm si encastré pour la sécurité de l'utilisateur et signal sonore anti-écrasement

NOTE Installation et mise en service, nous consulter.
Dans le cadre de la garantie, l'installation et la mise en service doivent être effectuées par un professionnel.
Frais de transport non inclus.

TP

SA 9950 INSTALLATION PONTS 2 COLONNES/PETITS CISEAUX/TABLE LEVAGE <=4T 700 €HT

SA 9960 EPREUVE DE CHARGE PONT <=4T 500 €HT

Tarif valable uniquement en France Métropolitaine

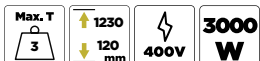



NOS AUTRES ÉQUIPEMENTS :

COMPRESSEUR DE RESSORTS PNEUMATIQUE 1.2T A MORS ARTICULES

TN

OP 2031 1999 €HT

Voir p.318



APPAREIL REMPLACEMENT/VIDANGE LIQUIDE DE REFROIDISSEMENT

TN

AC 1020 1799 €HT

Voir p.280



PRESSE HYDRO-PNEUMATIQUE 30T VERIN COULISSANT DOUBLE COMMANDE

TN

OH 0931 1999 €HT

Voir p.181

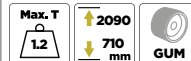

TABLE ELEVATRICE 1200kg POUR BATTERIE VE ET ORGANES LOURDS

TE

OH 1201 4450 €HT

Voir p.460



STATION CLIMATISATION AUTOMATIQUE R134a

TE

AC 8544 2899 €HT

Voir p.295



COLONNE LEVAGE HYDROPNEUMATIQUE 1500kg

TN

OH 9150 1349 €HT

Voir p.489





TAMPONS & CALES

Caoutchouc SBR 80° SHORE A
Vendu par multiple de 4 uniquement

Schémas et dimensions en détail sur clas.com **TN**

	LIBELLES	REF	Ø intérieur	Ø extérieur	Compatibilité	Prix unitaire
	TAMPON CAOUTCHOUC ROND Ø160x28mm	EG 1135	153 mm	160 mm	Compatible Koni, Romerico, Car-o-Liner	16 €HT
	TAMPON CAOUTCHOUC ROND Ø120x26mm	EG 1139	111 mm	120 mm	Compatible Ravaglioli	16 €HT
	TAMPON CAOUTCHOUC ROND Ø98x21mm	EG 1140	85 mm	98 mm	Compatible Ravaglioli, Sirio, Space	16 €HT
	TAMPON CAOUTCHOUC ROND Ø124x26mm	EG 1141	108 mm	124 mm	Compatible ATH, Ravaglioli, Werther	16 €HT
	TAMPON CAOUTCHOUC ROND Ø143x25mm	EG 1142	116 mm	143 mm	Compatible OMCN	16 €HT
	TAMPON CAOUTCHOUC ROND Ø147x26mm	EG 1144	136 mm	147 mm	Compatible Ravaglioli	16 €HT
	TAMPON CAOUTCHOUC ROND Ø140x27mm	EG 1145	133 mm	140 mm	Compatible OMCN	16 €HT
	TAMPON CAOUTCHOUC ROND AVEC RENFORT 2 RONDELLES METALLIQUES Ø120x32mm	EG 1146	108 mm	120 mm	Compatible Clas, Launch, Twin Busch, RP Tools	17 €HT
	TAMPON CAOUTCHOUC ROND AVEC RENFORT PLAQUE METALLIQUE Ø125x24mm	EG 1147	120 mm	125 mm	Compatible Nussbaum, AMI	20 €HT
	TAMPON CAOUTCHOUC ROND Ø130x10mm	EG 1148	125 mm	130 mm	Compatible Ravaglioni, Siro, Space	17 €HT
	TAMPON CAOUTCHOUC ROND Ø150x10mm	EG 1149	130 mm	150 mm	Compatible Ravaglioni	17 €HT
	TAMPON CAOUTCHOUC ROND AVEC RENFORT RONDELLE METALLIQUE Ø120x4mm	EG 1150	110 mm	120 mm	Compatible ATH, Hofmann, Hermann, JAB Becker	17 €HT
	TAMPON CAOUTCHOUC ROND AVEC RENFORT PLAQUE METALLIQUE Ø120x22mm	EG 1151	113 mm	120 mm	Compatible MAHA	18 €HT
	TAMPON CAOUTCHOUC ROND AVEC RENFORT PLAQUE METALLIQUE Ø125x26mm	EG 1152	120 mm	125 mm	Compatible SLIFT, IME	19 €HT
	NEW TAMPON CAOUTCHOUC ROND Ø123x22mm	EG 1163	90.5 mm	112 mm	Compatible Rotary	19 €HT



Caoutchouc SBR 85° SHORE A
Vendu par multiple de 4 uniquement

Schémas et dimensions
en détail sur [clas.com](https://www.clas.com)

	Libellés	Ref.	Prix unitaire
	TAMPON CAOUTCHOUC RECTANGULAIRE 160x120x20mm	EG 1138	17 €HT
	TAMPON CAOUTCHOUC RECTANGULAIRE 160x120x30mm	EG 1137	19 €HT
	TAMPON CAOUTCHOUC RECTANGULAIRE 160x120x60mm	EG 1136	25 €HT
	TAMPON CAOUTCHOUC RECTANGULAIRE 160x120x115mm	EG 1143	43 €HT
	TAMPON FIAT 500E/500X/JEEP RENEGADE Ø100 X H.55	EG 1154	20 €HT
	TAMPON RECTANGLE PROFIL BAS CAOUTCHOUC REHAUSSE METAL	EG 1158	12,50 €HT

Caoutchouc SBR 85° SHORE A
Vendu à l'unité

	Libellés	Ref.	Ø extérieur	Prix unitaire
	TAMPON TESLA Ø76/26 x h.53/25	EG 1153	76 mm	20 €HT

Vendu par multiple de 2 uniquement

	Libellés	Ref.	Prix unitaire
	CALE VL	EG 0607	13 €HT





BIEN CHOISIR SON DEMONTE PNEUS

Les points de vigilance

- l'usage : intensif ou occasionnel ?
- dimension du pneu traité ?

Pensez-y :

Il est possible d'équiper un assistant de levage de roue près de votre machine afin de réduire les TMS (Troubles Musculo-Squelettiques).

3^{ème} bras ?

Support indispensable pour le montage et

le démontage des pneus run-flat ou "roue à plat", le 3^{ème} bras élargi encore plus le rayon d'action des démontes-pneus.

Les constructeurs, notamment BMW, et les fabricants (Michelin, Dunlop, GoodYear,...) privilégient de plus en plus ces pneumatiques à flanc renforcé car ils n'obligent pas à immobiliser immédiatement le véhicule en cas de crevaison.

Le 3^{ème} bras arrive alors en renfort pour sortir ces pneus très rigides de la gorge des jantes tout en évitant de les endommager.



SEMI-AUTOMATIQUE OU AUTOMATIQUE ?



Semi-automatique : la colonne principale reste en place, seule la potence pivote latéralement.

- + Encombrement réduit



Automatique : le bras fonctionne par un système pneumatique qui le fait basculer vers l'arrière en actionnant la pédale. Idéal pneumaticien.

- + Moins d'efforts, centrage auto de la roue, réglages conservés pour les 4 roues

NOTRE GAMME

REF	DM 0600BL	DM 1522	DM 1501	DM 1900
Facilité usage sur pneus type RunFlat		✓ ✓	✓ ✓ ✓	✓ ✓ ✓ ✓
Auto		•	•	•
Nombre de vitesses	1	1	2	2
3 ^{ème} bras		•	•	•
Diamètre de roue	10"-21"	10-24"	10-21"	13-28"
Largeur de roue	3 à 12"	3 à 12"	3 à 12"	3-14"
Vitesse de rotation	6.5 trs/min	6.5 trs/min	Vitesse 1 : 6.5 trs/min Vitesse 2 : 13 trs/min	Vitesse 1 : 6.5 trs/min Vitesse 2 : 13 trs/min
Branchement	230V	230V	400V	400V
Poids (kg)	177	315	315	465
Livrée montée	OUI	OUI	OUI	OUI
Réparabilité	🔧 🔧	🔧 🔧 🔧	🔧 🔧 🔧	🔧 🔧 🔧
Le +	Faible encombrement	Livrée montée = prête à l'emploi	Ajout 2 ^{ème} vitesse	Aucun effort



DEMONTES PNEUS

MONTE DEMONTE PNEUS SEMI-AUTOMATIQUE 10"-21" 1 VITESSE 230V

DM 0600BL 1899 €HT

Démonte pneus semi-automatique spécialement adapté pour le montage et démontage sans effort des pneus VL, utilitaires et 4x4.

Installation et mise en service, nous consulter.

Dans le cadre de la garantie, installation et mise en service doivent être effectuées par un professionnel.

B.LINE
BUDGET SOLUTION

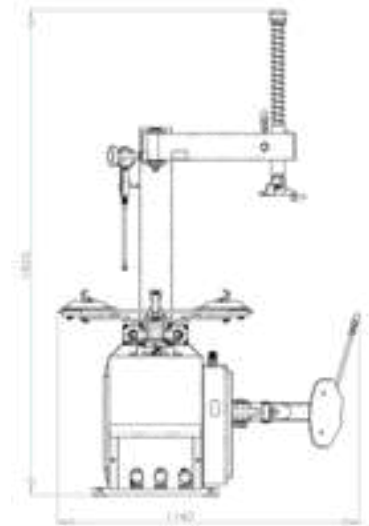

NOTE

Installation et mise en service, nous consulter.
Dans le cadre de la garantie, installation et mise en service doivent être effectuées par un professionnel.
Retrouvez notre pack avec lève-roue p.35

Caractéristiques :

- largeur maxi du pneu : de 3 à 12 pouces
- diamètre de jante prise extérieure : 10 à 18 pouces
- diamètre de jante prise intérieure : 12 à 21 pouces
- vitesse de rotation : 6.5trs/min
- pédalier ergonomique et intuitif
- pression de service : 8-10bar
- epurateur d'air et lubrificateur d'huile
- valve de sécurité gonflage tubeless : 3,5bar
- puissance : 0.85-1.1kW
- puissance détalonneur : 2500kg
- poids : 177kg

Livré avec :

- SA0172 : 1 semelle de protection pour têtes acier
- SA8903 : 5 clips de protection pour têtes acier
- SA8906 : jeu de 4 protections mors jantes alu
- 1 démonte pneus avec protection pour jante alu

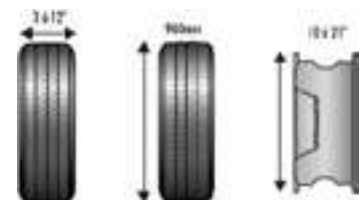

TP

SA 9911 MISE EN SERVICE DEMONTE PNEUS 300 €HT





1 VITESSE 230V

MONTE DEMONTE PNEUS
AUTOMATIQUE 10"-24" 1 VITESSE 230V

DM 1522 4299 €HT

Démonte pneus automatique plateau 1 vitesse avec aide au montage (bras d'assistance).
Spécialement adapté pour le montage et démontage sans effort de tous les pneus VL,
utilitaires et 4x4.
Equipé de dispositifs rouleau, disque et sabot, le tout articulé, ce bras d'assistance vous
permettra le remplacement de vos pneumatiques les plus récalcitrants.

2 VITESSES 400V

MONTE DEMONTE PNEUS
AUTOMATIQUE 10"-24" 2 VITESSES 400V

DM 1501 4190 €HT

+ Idéal pour les
pneus Run Flat
ou taille basse

+ Polyvalente

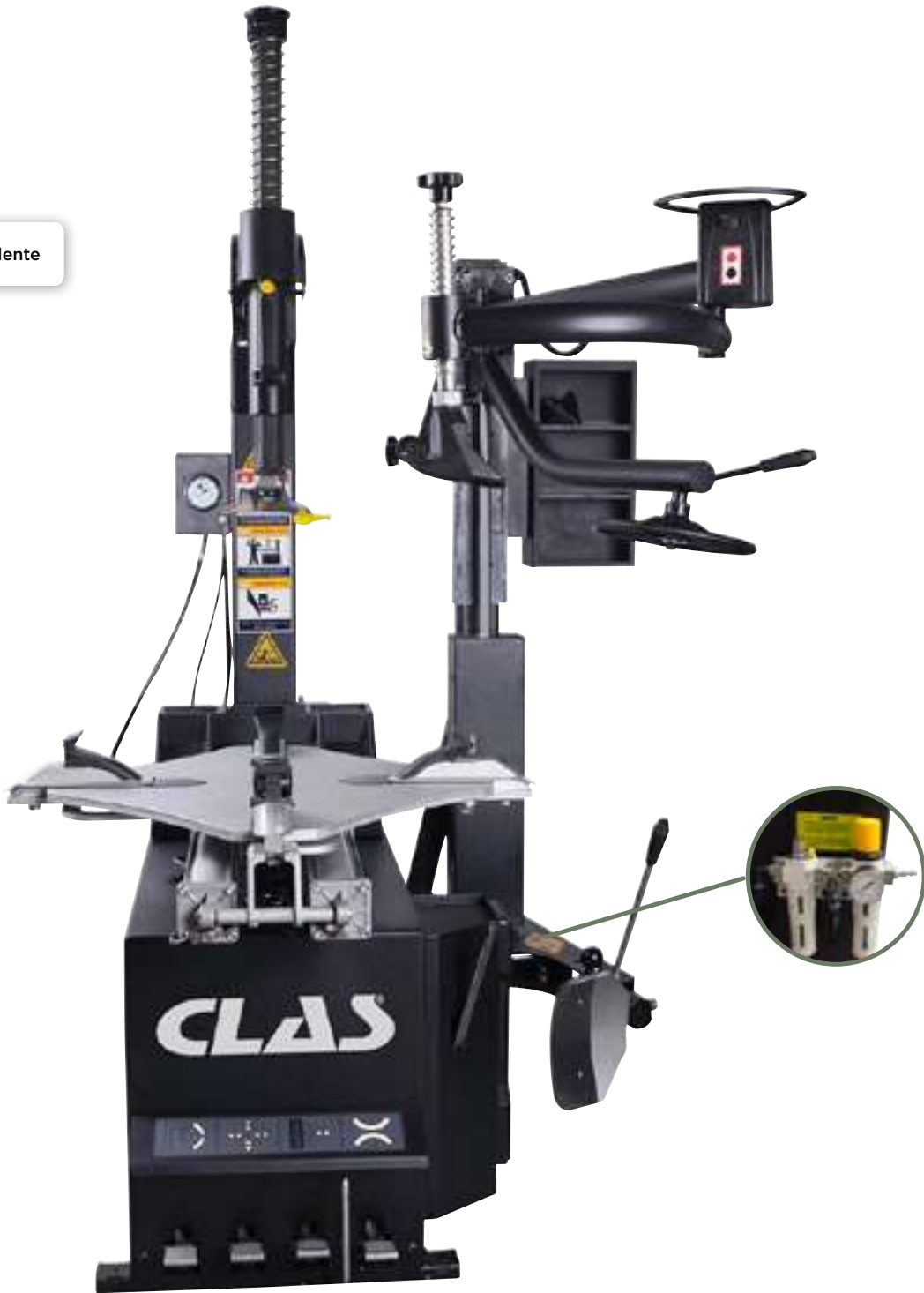

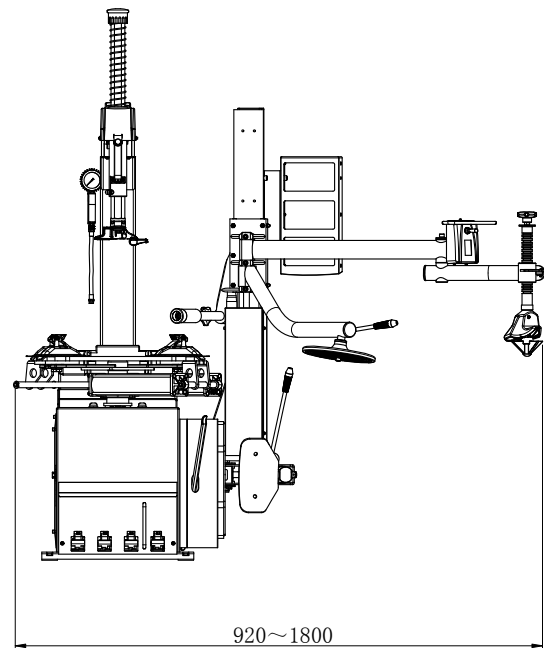
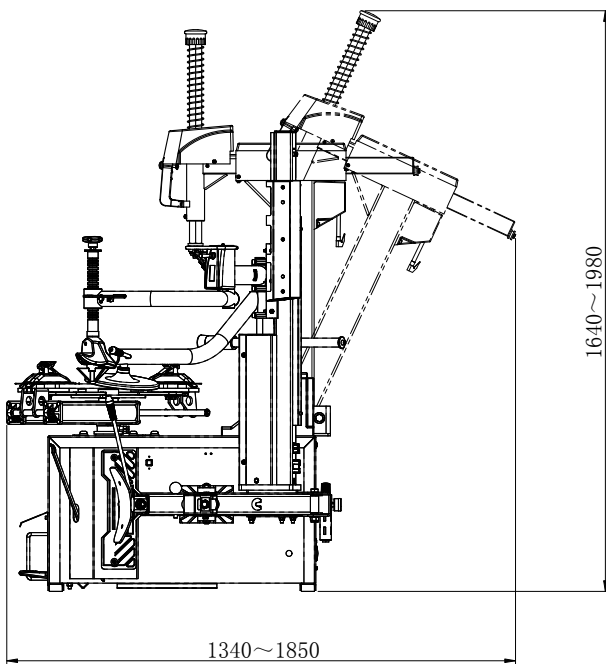

Livré avec :

SA8902 : 5 semelles de protection pour têtes acier



SA8903 : 5 clips de protection pour têtes acier



SA8904 : 1 protection pelle décolleur



SA8906 : jeu de 4 protections mors jantes alu



1 démonte pneus avec protection pour jante alu

Options :

TN

- DM1102 : kit montage rapide têtes jantes alu/acier

277 €HT



NO WARRANTY

Caractéristiques :

- bras horizontal se déplaçant sur galet facilitant la translation
- gonfleur avec manomètre
- diamètre maxi du pneu : 1180mm
- largeur maxi du pneu : de 3 à 12 pouces
- plateau de forme arquée avec sécurité anti-pincement
- diamètre de jante prise extérieure : 10 à 21 pouces
- diamètre de jante prise intérieure : 12 à 24 pouces
- 2 vitesses sans interrupteur :
- vitesse de rotation 1 : 6.5trs/min
- vitesse de rotation 2 : 13trs/mn
- pédalier ergonomique et intuitif
- pelle détalonneur orientable 2 positions et vérin à double effet
- pression de service : 8-10bar
- épurateur d'air et lubrificateur d'huile
- valve de sécurité gonflage tubeless : 3,5bar
- bruit < 70dB
- alimentation : 400V-50Hz
- puissance : 0,85-1.1kW
- puissance détalonneur : 2500kg
- dimensions : 1900x1580x2000mm

NOTE

Installation et mise en service, nous consulter.
 Dans le cadre de la garantie, installation et mise en service doivent être effectuées par un professionnel.

Retrouvez notre pack avec lève-roue p.35

TP

SA 9911 MISE EN SERVICE DEMONTE PNEUS

300 €HT



2 WARRANTY



DEMONTES PNEUS DOIGT PNEUMATIQUE 13-28" 2 VITESSES 400V

DM 1900 4990 €HT

Démonte pneus automatique plateau 2 vitesses avec aide au montage (bras d'assistance) + assistance pneumatique sur potence type leverless.

Spécialement conçu pour le montage et démontage sans effort de tous les pneus VL, utilitaires et 4x4.

Equipé du doigt leverless, ce dispositif élimine le levier d'exercice pour gagner en confort de travail, évite les TMS (Trouble Musculo Squellettiques)

+ Sans effort



Livré avec :

- SA8902 : 5 semelles de protection pour têtes acier
- SA8903 : 5 clips de protection pour têtes acier
- SA8904 : 1 protection pelle décolleur
- SA8906 : jeu de 4 protections mors jantes alu
- 1 démonte pneus avec protection pour jante alu





Doigt leverless

Caractéristiques :

- bras horizontal se déplaçant sur galet facilitant la translation
- potence équipé d'un doigt pneumatique type "leverless"
- gonfleur avec manomètre
- diamètre maxi du pneu : 1100mm
- largeur maxi du pneu : de 3 à 14 pouces
- plateau de forme arquée avec sécurité anti-pincement
- diamètre de jante prise extérieure : 13 à 24 pouces
- diamètre de jante prise intérieure : 15 à 28 pouces
- 2 vitesses sans interrupteur :
vitesse de rotation 1 : 6,5trs/min
vitesse de rotation 2 : 13trs/mn
- pédalier ergonomique et intuitif
- pelle de décollage télescopique et orientable 4 positions, 2 en ouverture, 2 en profondeur et vérin à double effet
- pression de service : 8-10bar
- épurateur d'air et lubrificateur d'huile
- valve de sécurité gonflage tubeless : 3,5bar
- bruit < 70dB
- alimentation : 400V-50Hz
- puissance : 0,85-1.1kW
- puissance détalonneur : 2800kg
- dimensions : 1900x1580x2000mm

NOTE

Installation et mise en service, nous consulter.
Dans le cadre de la garantie, installation et mise en service doivent être effectuées par un professionnel.
Retrouvez notre pack avec lève-roue p.35

TP

SA 9911 MISE EN SERVICE DEMONTE PNEUS

300 €HT

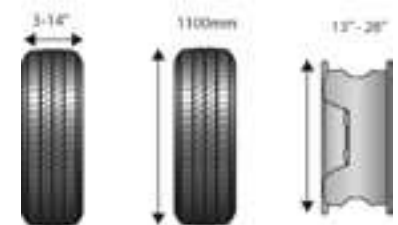
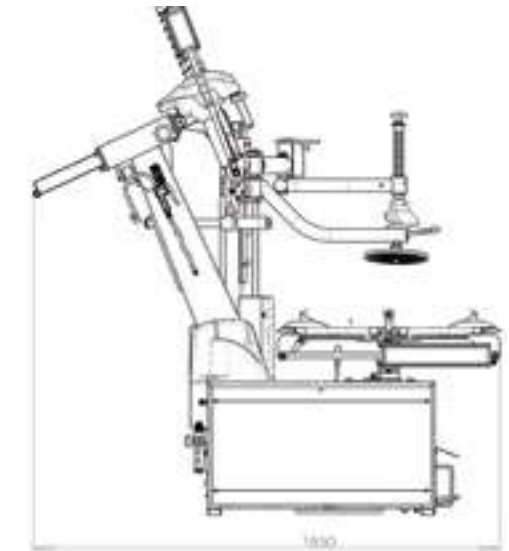
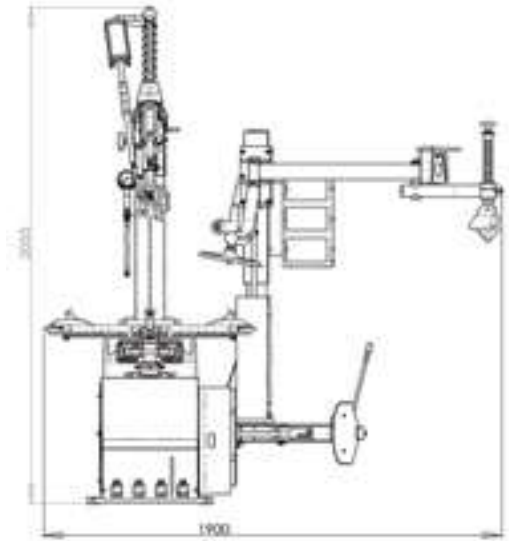



DEMONTES PNEUS PL 14"-26"

DM 8000 8490 €HT

Démonte pneus poids lourds, autocars et machines agricoles permettant de travailler sur des pneus tubeless ou équipé d'une chambre à air.



Facile à utiliser

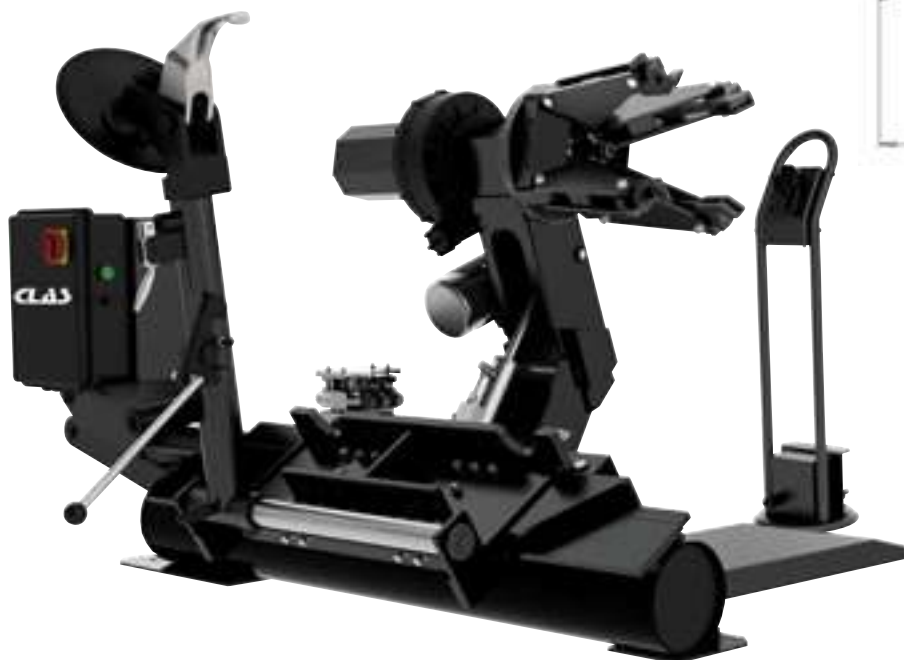
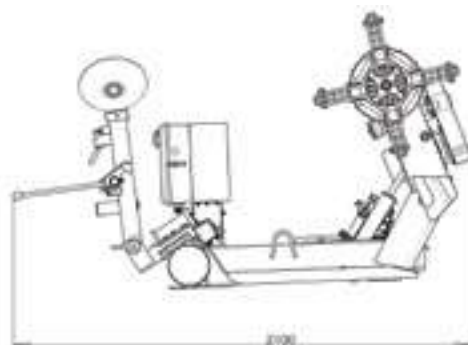
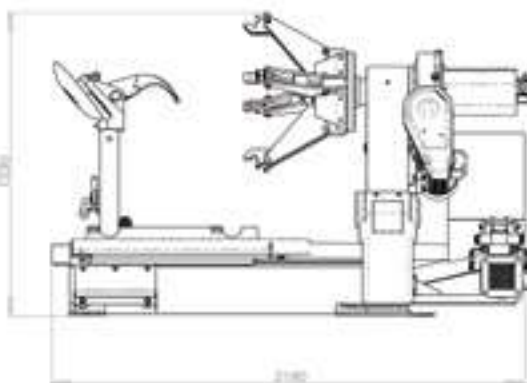

NOTE

Installation et mise en service, nous consulter.
Dans le cadre de la garantie, installation et mise en service doivent être effectuées par un professionnel.

TP

SA 9911 MISE EN SERVICE DEMONTE PNEUS 300 €HT

Caractéristiques :

- diamètre de couverture : 14 à 26 pouces
- diamètre maximal de la roue : 1600mm
- largeur max : 1000mm
- moteur Hydraulique 1.5KW 380V/3PH-50Hz
- commande électrique déportée
- pression de service : 130-150bar
- bruit < 75 dB
- alimentation : 400V-50Hz
- poids : 561kg
- dimensions : 2100 x 1650 x 930mm
- livré monté en caisse

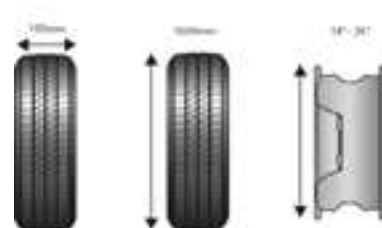



NOS PACKS DÉMONTE PNEUS + LÈVE ROUE

MONTE DEMONTE PNEUS AUTOMATIQUE
10"-24" 1 VITESSE 230V + LEVE ROUE

DM 0522 4599 €HT

DM 0000



DM 1521



TE

MONTE DEMONTE PNEUS AUTOMATIQUE
10"-24" 2 VITESSES 400V + LEVE ROUE

DM 0501 4420 €HT

DM 0000



DM 1501



TE

MONTE DEMONTE PNEUS DOIGT PNEUMATIQUE
+ LEVE ROUE

DM 0019 5570 €HT

DM 0000



DM 1900

TE



PLATEAU A ROULEAUX

TN

DM 0200 169 €HT

Accessoire de DM 2000/DM 1000/DM 1500/DM 0500BL/DM 0550BL/DM 1050/DM 1020/DM 1250/DM 1520/DM 1501/DM 1521/DM 0500BLP/DM 2000P/DM 0600BL/DM 1900

Facilite la rotation des roues lors du détalonnage. Se fixe au sol au niveau de la pelle de détalonneur.



KIT MONTAGE RAPIDE TETES JANTES ALU/ACIER

TN

DM 1102 277 €HT

Accessoire de DM 1501/DM 1522/DM 0600BL/DM 1900

Permet d'interchanger les têtes acier et plastique sans outil grâce au système de retenue à bague fileté.

Composition :

- adaptateur femelle pour machine
- adaptateur mâle pour tête d'origine
- SA1190 : tête plastique
- Axe de fixation 28mm



SA 8901	TETE DE DEMONTAGE ACIER	190 €HT
SA 1183	TETE PLASTIQUE	89 €HT



LEVE ROUE SEMI-AUTOMATIQUE POUR DEMONTE PNEUS

TE

DM 0000 679 €HT

Accessoire de DM 1501/DM 1522/DM 2000/DM 0500BL/DM 1900/DM 0600BL

Cet assistant, compatible avec la majorité des démontes pneus du marché vous permettra de travailler rapidement et sans effort.

Grâce à sa commande pneumatique actionnable au pied, vous pourrez lever et faire pivoter la roue à l'horizontal afin de la positionner sur la table du démonte pneu. Ainsi l'opération de mise en place de la roue sur la table se fera rapidement avec un minimum d'effort physique limitant ainsi les risques de TMS (troubles musculo squelettiques).

+ Aucun effort



Flasher pour voir la vidéo !



Caractéristiques :

- charge max : 70kg
- hauteur de levage max : 780mm
- largeur de plateau : 305mm





PISTOLET DE GONFLAGE 0-12bar

OP 0046BL 21 €HT

Mesure précise jusqu'à 12bar grâce au manomètre de 55mm
Attache rapide et sécurisée sur la valve
Bouton dégonflage intégré

B.LINE
BUDGET SOLUTION

Graduation de 0 à 12bar
Longueur flexible : 350mm



TN

2
WARRANTY

★ TOP PRODUIT

PISTOLET DE GONFLAGE
EURODAINU 0.7-11 BAR

OP 0149 99 €HT

NEW

- Fabriqué en France sous licence EURODAINU/MICHELIN, le pistolet est conçu pour un usage intensif pour le VL et PL.
- Très grande précision métrologique et maintien du niveau de précision en cas de choc sur l'appareil.
- Compatible avec le gonflage à l'azote.
- Conforme à la norme NFR 63-302 et à la directive 86/217/CEE et décret n° 88/78.
- Certificat d'approbation de modèle LNE N° 33762.
- Certificat d'approbation du système qualité DIRECCTE
- Chaque appareil est testé individuellement et est livré avec son attestation de vérification précisant son numéro de série

Caractéristiques :

- cadran : Ø80mm (gradué de 0.7 à 11bar)
- admission taraudée : 1/4"
- alimentation air filtré et non lubrifié
- composants thermoplastiques haut de gamme
- poignée anti-pincement traitée par cathodèse pour éviter la corrosion
- protecteur élastomère enveloppant le système de mesure
- filtration de l'air dans le mécanisme indicateur par filtre micro-poreux inox et maillechort.
- appareil résistant à une surpression accidentelle de 13,75bar
- poids : 0,9 kg

2
WARRANTYPROTECTION PLASTIQUE
BORD JANTES ALU

DM 0109 14 €HT

Accessoire de DM 2000/DM 1501/DM 1522/
DM 0500BL/DM 0600BL/DM 1900

NO
WARRANTYCISEAU DE DECOLLAGE
PLASTIQUE

SA 0115 17 €HT

Composant de OC 0112/OC 0113/EQ 0500BL/
EQ 0600BL/EQ 1000/EQ 2100

NO
WARRANTYAIDE AU MONTAGE PNEUS PROFIL
SURBAISSE OU RUN FLAT

DM 1101 52 €HT

Accessoire de DM 2000/
DM 1501/DM 1522/DM
0500BL/DM 0600BL/
DM 1900



Permet de positionner le deuxième
talon sans effort.

NO
WARRANTY

JEU DE 4 MORS MOTO

DM 1104 365 €HT

Accessoire de DM 2000/DM 0500BL/
DM 1501/DM 1522/DM 0600BL/DM 1900

+ Jantes
protégées

Montage sur mors
largeur 45mm max.

2
WARRANTY



PATE DE MONTAGE PNEUS BLANCHE 5KG

TN

DM 1320 15,90 €HT

NEW

Composant de DM 0600BL/DM 1501/DM 1522/DM 1900

+ Ne gèle pas dans le pot



NO WARRANTY

Caractéristiques :

- Assure un centrage rapide et précis du pneu sur la jante grâce à son pouvoir lubrifiant supérieur.
- Application facile et précise au pinceau.
- Garde son pouvoir lubrifiant même ouvert.
- Séchage rapide évitant toute rotation sur jante.
- Limite la formation de corrosion et le collage du pneu sur la jante.
- non irritant (chimiquement neutre)
- difficilement inflammable
- n'endommage pas le caoutchouc
- n'altère pas les peintures
- pour tous types de véhicules

PATE DE MONTAGE PNEUS NOIRE 5KG

TN

DM 1330 16,90 €HT

NEW

Composant de DM 0600BL/DM 1501/DM 1522/DM 1900

+ Ne gèle pas dans le pot



NO WARRANTY

Caractéristiques :

- assure un centrage rapide et précis du pneu sur la jante grâce à son pouvoir lubrifiant supérieur
- application facile et précise au pinceau
- garde son pouvoir lubrifiant même ouvert
- séchage rapide évitant toute rotation sur la jante
- limite la formation de corrosion et le collage du pneu sur la jante
- non-irritant (chimiquement neutre)
- difficilement inflammable
- n'endommage pas le caoutchouc
- n'altère pas les peintures
- pour tous types de véhicules

PINCEAU COUDE Ø30mm POUR CREME A PNEUS

TN

DM 1306 15 €HT

+ Précision d'application accrue



Caractéristiques :

- longueur : 270mm
- poil végétal raide
- manche en bois

NO WARRANTY

DEMONTES PNEUS GAINES L.495mm

TN

OM 0255 31 €HT

Accessoire de DM 2000/DM 0500BL/DM 1501/DM 1522/DM 0600BL/DM 1900

Pour le démontage sans dommages des pneus sur les jantes. Le support en plastique amovible (6mm d'épaisseur) est tenu par 4 vis sur la partie en acier.

Caractéristiques :

- Revêtement polycarbonate sur la face arrière



+ Anti-rayures !

SA 0355 GAINES PROTECTION 11 €HT

NO WARRANTY

DEMONTES VALVE/OBUS 2 EN 1 REVERSIBLE

TN

OM 7008 21 €HT



- Manche en résine très maniable
- Démonte obus
- Tire-valve articulé

NO WARRANTY

DEMONTES PNEUS L.650mm

OM 0259 40 €HT

Accessoire de DM 2000/DM 0500BL/DM 1501/DM 1522/DM 0600BL/DM 1900



NO WARRANTY

DEMONTES PNEUS MOTO A POIGNEE L.425mm

DM 1305 37 €HT

Accessoire de DM 1501/DM 1522/DM 2000/DM 0600BL/DM 1900



NO WARRANTY



CANON AIR/BAZOOKA ACIER 19L

TN

OP 0659 249 €HT

Permet de mettre le talon des pneus en place sur la jante avant gonflage.

**Caractéristiques :**

- réservoir acier 19l
- largeur canon : 80mm
- décharge : vanne (1.5") 1/4 tour
- poignée en position supérieure
- manomètre 0-16bar
- soupape de sécurité 6.0bar
- pression d'utilisation : 7.5bar
- poids : 12kg

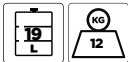

CANON AIR/BAZOOKA ALUMINIUM 12L

TN

OP 0679 349 €HT

Permet de mettre le talon des pneus en place sur la jante avant gonflage.

+ Léger et ergonomique



Livré avec canon PU et canon métal

Caractéristiques :

- réservoir aluminium 12L
- canon PU, n'endommage pas les jantes
- largeur canon : 80mm
- poignée 45° ergonomique
- manomètre 0-15bar
- soupape de sécurité 7.5bar
- pression d'utilisation : 7.5bar
- poids : 4kg

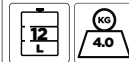

CANON A AIR/BAZOOKA ALUMINIUM 18L PL

TN

OP 0689 399 €HT

Permet de mettre le talon des pneus en place sur la jante avant gonflage.

+ Léger et ergonomique

**Caractéristiques :**

- réservoir aluminium 18L
- 1 embout PU longueur 200mm, n'endommage pas les jantes
- 1 embout métallique longueur 300mm
- largeur canon : 250mm
- hauteur : 680mm
- poignée 45° ergonomique
- manomètre 0-16bar
- soupape de sécurité 10.0bar
- pression d'utilisation : entre 6 et 8 bar
- poids : 5.5kg





VALVE TPMS VENU 5 PRO 315Mhz & 433Mhz

TE

ADTK5PRO 23 €HT



NEW

Caractéristiques :

- batterie : 4-6 ans
- fréquence supportée : 315MHz / 433MHz
- angle d'installation réglable : 15-30°
- certificats : CE, FCC, IC, ROHS, CP65
- surveillance de la pression : 0-9Bar (0-900kpa)
- IP67
- poids net : 24g



OUTIL TPMS THINKCAR T90 + 30 VALVES S3

TE

AD000TKTPMS30 720 €HT

NEW



x30

Caractéristiques outils :

- CPU 168MHZ
- Mémoire : 128MB (équipé d'une carte TF de 16Go)
- Taille de l'écran : 2,8 pouces
- Batterie : 2600mA3.7V
- Câble : 1.2m
- Interface : OBD II -16

Caractéristiques Valves :

- batterie : 4-6 ans
- caoutchouc
- fréquence supportée : 315MHz / 433MHz
- angle d'installation réglable : 15-30°
- certificats : CE, FCC, IC, ROHS, CP65
- surveillance de la pression : 0-9Bar (0-900kpa)
- IP67
- poids net : 29g



OUTIL MULTI CONTROLE USURE PNEU ET HUILE

TE

ADTKEASY 500 €HT

AVANTAGE

Justifier au client sans aucun doute le remplacement de pneumatique

NEW

Avec un tout nouveau design industriel, le testeur est compact et facile à utiliser, permettant une utilisation d'une seule main.

Il intègre des fonctions telles que le test de pression, le test de qualité de l'huile, le test de pression des pneus et le test d'usure de bande de roulement (précision 0.1 mm).

Il prend en charge des fonctions complètes pour les capteurs de pression des pneus, notamment l'activation, la programmation, l'apprentissage et le diagnostic.

Sur la base des résultats de plusieurs éléments de test, il génère un rapport de test complet pour guider l'entretien.



Caractéristiques :

- processeur quadri cœur haute performance
- écran tactile IPS de 6,54"
- mémoire vive de 4 Go
- 32 Go de stockage
- appareil photo arrière de 8 mégapixels.





BIEN CHOISIR SON EQUILIBREUSE

Les points de vigilance

- l'usage : intensif ou occasionnel ?
- dimension du pneu traité ?

Pensez-y :

Il est possible d'équiper un assistant de levage de roue près de votre machine afin de réduire les TMS.

Manuelle : il faut saisir le déport, la largeur de la jante et le diamètre sur le clavier. Idéal usage occasionnel ou faible volume de pneus.

Automatique : les côtes sont lues et reconnues par la machine. Les équilibreuses automatiques sont munies d'un pointeur laser servant de guide pour positionner la masse d'équilibrage. Idéal pneumaticien ou centre de montage

Ecran 3D ?

L'écran 3D permet un confort de travail avec visualisation de la position de masse sur l'écran. Les informations sur l'équilibrage en cours sont accessibles en temps réel.

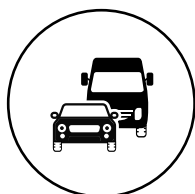

+ Toutes nos équilibreuses sont compatibles avec les véhicules légers, utilitaires et les motos.



+ Le frein électromagnétique permet d'arrêter la roue directement au bon endroit, sans ajustement manuel.

NOTRE GAMME

REF	EQ 0600BL	EQ 1000	EQ 2100
Prise de côte des 3 paramètres (déport, diamètre, largeur)	Manuelle	Manuelle	Automatique
Frein électro magnétique			•
Diamètre arbre	40 mm	40 mm	40 mm
Longueur d'arbre	215 mm	210 mm	210 mm
Eclairage LED intérieur de jante			•
Pointeur laser (pour positionnement des masses)			•
Largeur de roue	1 à 20"	Max 28"	Max 28"
Poids	87 kg	149 kg	149 kg
Branchement	230V	230V	400V
Réparabilité			
Le +		Multiple programmes	Rapidité d'intervention



EQUILIBREUSES

EQUILIBREUSE ROUES MOTORISEE SEMI-AUTOMATIQUE ECRAN LED

TE

EQ 0600BL 1599 €HT

Equilibreuse de roues conçue pour l'équilibrage dynamique ou statique des roues VL-VUL-4X4. L'avantage de la machine est sa conception moderne et ergonomique. Le système d'étalonnage intuitif facilite le travail et améliore la précision de l'équilibrage. La machine est équipée d'un écran LED. Saisie semi-automatique des paramètres de déport et diamètre.

B.LINE
BUDGET SOLUTION



Plus
Multiples
programmes



NOTE

Installation et mise en service, nous consulter.
Toutes nos équilibreuses sont livrées déjà étalonnées en usine.

TP

SA 9910 MISE EN SERVICE EQUILIBREUSE 300 €HT

Caractéristiques :

- alimentation : 230V-50Hz
- puissance moteur : 180W
- dimensions carter ouvert : 880x980x1420mm
- affichage écran LED
- poids maxi de la roue : 65kg
- diamètre mini de la jante : 10 pouces
- diamètre maxi de la jante : 24 pouces
- largeur de jante : de 1 à 20 pouces
- mesure manuelle des 3 paramètres : déport-diamètre-largeur
- carter de sécurité
- vitesse de rotation : 200trs/min
- arbre : L.210mm-Ø40mmx4mm
- plateau compartimenté pour cônes et masses
- 4 supports de rangement
- niveau sonore <70dB
- poids : 87kg

Fonctionnalités :

- cycle automatique
- touches multifonctions
- programme statique et dynamique (2 plans) en une seule lancée
- 6 programmes dynamique et un programme statique.
- auto étalonnage/Calibration
- auto diagnostic : code défaut
- affichage simultané des poids et positions de masse
- précision de mesure : ±1g
- précision d'affichage : 5g

Livrée avec :

- EQ6521BL : 4 cônes de 42 à 137mm Ø40mm
- Clé hexagonale 12mm
- SA8305 : compas largeur de jante
- masse étalon 100g pour calibration
- OC8034 : pince à masses multifonction
- EQ6404BL : écrou rapide Ø40x4mm avec bol/joint/bague de compression





TE

★ TOP PRODUIT

EQUILIBREUSE ROUES
MOTORISEE AFFICHAGE DIGITAL

EQ 1000 2190 €HT

Equilibreuse de roues motorisée et dotée d'un grand affichage digital et mesure manuelle des 3 paramètres pour un équilibrage précis, simple et rapide de roues VL, VUL et 4x4. L'équilibrage pourra être effectué en mode dynamique ou statique, l'optimisation du balourd ainsi que le programme masses cachées est disponible. Un grand nombre de programmes permettrons de travailler sur n'importe quel type de jantes en fonction des besoins et habitudes de l'utilisateur. Il sera également possible de travailler avec 2 opérateurs en simultané pour plus de rapidité, la grande longueur de son arbre permettra de couvrir même les jantes à très grand déport .

NOTE

Installation et mise en service, nous consulter.
Toutes nos équilibreuse sont livrées déjà étalonnées en usine.
Retrouvez notre pack avec lève-roue p.35

TP

SA 9910 MISE EN SERVICE EQUILIBREUSE 300 €HT



Facilite le montage de jantes à grand déport

Arbre long fileté facilite le montage des différents accessoires

Fonctionnalités :

- logiciel européen
- cycle automatique
- touches multifonctions
- programme statique et dynamique (2 plans) en une seule lancée
- 9 programmes : 7 Alu (masse cachée)+Optimisation+Statique Moto
- auto étalonnage/Calibration : masse de 50g
- auto diagnostic : code défaut
- fonction opérateurs multiples
- affichage simultané des poids et positions de masse
- précision de mesure : ±1g
- précision d'affichage : 1g/5g

Caractéristiques :

- alimentation : 230V-50Hz
- puissance : 90W
- dimensions carter ouvert : 1550x1160x1490mm
- affichage digital (mise en veille 5min)
- diamètre maxi de la roue : 1100mm
- poids maxi de la roue : 70kg
- diamètre maxi de la jante : 28 pouces
- largeur de jante : de 1,5 à 20 pouces
- mesure manuelle des 3 paramètres : déport-diamètre-largeur
- carter de sécurité avec démarrage automatique
- durée du cycle de mesure : 7s
- vitesse de rotation : 140trs/min
- arbre : L.210mm-Ø40mmx4mm
- plateau compartimenté pour cônes et masses
- 4 supports de rangement
- pince de positionnement de masses
- niveau sonore < 69dB
- poids : 149kg



Livrée avec :

- EQ6521BL : 4 cônes de 42 à 137mm Ø40mm
- Clé hexagonale 12mm
- SA8305 : compas largeur de jante
- SA8905 : masse étalon 50g pour calibration
- OC8034 : pince à masses multifonction
- EQ6404BL : écrou rapide Ø40x4mm avec bol/joint/bague de compression





EQUILIBREUSE ROUES AUTOMATIQUE 3D AFFICHAGE DIGITAL+POINTEUR LASER

EQ 2100 2950 €HT

Équilibreuse de roues motorisée dotée d'un grand affichage digital. Mesure automatique des 3 paramètres pour un équilibrage précis, simple et rapide de roues VL, VUL et 4x4. L'équilibrage pourra être effectué en mode dynamique ou statique, l'optimisation du balourd ainsi que le programme masses cachées est disponible. Un grand nombre de programmes permettront de travailler sur n'importe quel type de jantes en fonction des besoins et habitudes de l'utilisateur. Il sera également possible de travailler avec 2 opérateurs en simultané pour plus de rapidité, la grande longueur de son arbre permettra de couvrir même les jantes à très grand déport. Pour plus de confort l'équilibreuse est dotée d'un frein électromagnétique qui stop la roue au point précis à équilibrer dans les programmes ALS. De même un laser de précision ainsi qu'une lumière s'activeront automatiquement pour un collage ultra précis sans risque de résiduel et de gaspillage de plomb.



Pointeur laser
Frein électro magnétique
Prises de côtes automatiques

NOTE

Installation et mise en service, nous consulter.
Dans le cadre de la garantie, installation et mise en service doivent être effectuées par un professionnel.
Retrouvez notre pack avec lève-roue p.35

TP

SA 9910 MISE EN SERVICE EQUILIBREUSE 300 €HT



Fonctionnalités :

- logiciel européen
- cycle automatique
- touches multifonctions
- programme statique et dynamique (2 plans) en une seule lancée
- 9 programmes : 7 Alu (masse cachée) +Optimisation+Statique Moto
- auto étalonnage/Calibration : masse de 50g
- auto diagnostic : code défaut
- fonction opérateurs multiples
- affichage simultané des poids et positions de masse
- arrêt automatique sur position de masse avec éclairage led intérieur de jante
- frein électromagnétique verrouillable à souhait
- précision de mesure : ±1g
- précision d'affichage : 1g/5g

Caractéristiques :

- alimentation : 230V-50Hz
- puissance : 90W
- dimensions carter ouvert : 1550x1160x1490mm
- niveau sonore < 69dB
- affichage digital (mise en veille 5min)
- diamètre maxi de la roue : 1100mm
- poids maxi de la roue : 70kg
- diamètre maxi de la jante : 28 pouces
- largeur de jante : de 1,5 à 20 pouces
- mesure automatique des 3 paramètres : déport-diamètre-largeur
- pointeur laser pour positionnement des masses
- carter de sécurité avec démarrage automatique
- durée du cycle de mesure : 7s
- vitesse de rotation : 140tr/min
- arbre : L.210mm-Ø40mmx4mm
- plateau compartimenté pour cônes et masses
- 4 supports de rangement
- pince de positionnement de masses
- poids : 149kg

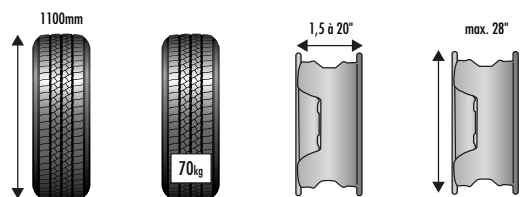

Livrée avec :

- EQ6521BL : 4 cônes de 42 à 137mm Ø40mm
- Clé hexagonale 12mm
- SA8305 : compas largeur de jante
- SA8905 : masse étalon 50g pour calibration
- OC8034 : pince à masses multifonction
- EQ6404BL : écrou rapide Ø40x4mm avec bol/joint/bague de compression

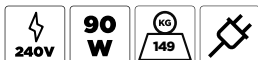



TE

LEVE ROUE SEMI-AUTOMATIQUE POUR EQUILIBREUSES

EQ 0000 850 €HT

Accessoire de EQ 1000/EQ 2100/EQ 0500BL/EQ 0600BL



Aucun effort



Flasher pour voir la vidéo !



NOS PACKS EQUILIBREUSE + LEVE ROUE

EQUILIBREUSE ROUE AUTOMATIQUE 3D
POINTEUR LASER + LEVE ROUE

EQ 0021 3250 €HT

EQ 2100



EQ 0000



EQUILIBREUSE ROUES MOTORISEE
AFFICHAGE DIGITAL + LEVE ROUE

EQ 0010 2550 €HT

EQ 1000



EQ 0000





MACHINES A PNEUS • EQUILIBREUSES

← RETROUVEZ LA GAMME COMPLETE DE EQUILIBREUSES ICI

TN



EQ 6400BL

KIT MOTO+ARBRE Ø14mm+CONES Ø16-34mm+BAGUES Ø16mm

Accessoire de EQ 1000/EQ 2100/EQ 0600BL

589 €HT



EQ 6400BL

PLATEAU CENTRAGE UNIVERSEL CYLINDRIQUE Ø40mm

Accessoire de EQ 1000/EQ 2100/EQ 0600BL

NEW

489 €HT



EQ 6404BL

ECROU RAPIDE Ø40x4mm AVEC BOL/JOINT/BAGUE

Accessoire de EQ 0600BL/EQ 1000/EQ 2100

NEW

112 €HT



SA 8305

COMPAS LARGEUR JANTES

Accessoire de EQ 0500BL/EQ 1000/EQ 2100/EQ 0600BL

NEW

45 €HT



OC 8034

PINCE A MASSES MULTIFONCTION

NEW

28 €HT



EQ 6521BL

JEU DE 4 CONES CENTRAGE Ø40mm de 40 à 137mm

Accessoire de EQ 1000/EQ 2100/EQ 0600BL

NEW

94 €HT

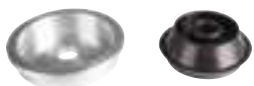

EQ 8093

KIT CONE CENTRAGE VUL/4X4 Ø118-174mm+ENTRETOISE Ø40mm

Accessoire de EQ 1000/EQ 2000/EQ 1050/EQ 2100/EQ 0600BL

NEW

382 €HT





MANUTENTION ROUES & PNEUS

TN



PRESENTOIR A PNEUS

EG 0112 190 €HT

+ Jusqu'à 10 pneus

Caractéristiques :

- support pouvant recevoir jusqu'à 10 pneus
- métal
- 2 roues freinées
- hauteur étage 760mm
- entraxe 450mm
- dimensions : L.1060xl.510xH.1910mm

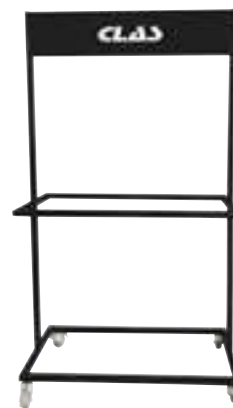

LEVE ROUES ELECTRIQUE RECHARGEABLE CAPACITE MAX. 60kg

OE 9000 2499 €HT

Permet de lever/descendre sans effort des roues VL, VUL et 4x4 à hauteur du véhicule sur le pont.
 Facilite le transport des roues dans l'atelier.
 Centre de gravité bas augmentant la stabilité.

Caractéristiques :

- capacité de levage : 60kg
- roues 135/80 R13 à 295/25 R22
- hauteur levage max. (au moyen) : 145cm
- commande montée/descente intégrée à la poignée
- vitesse de levage : 0.14m/s
- système de levage : vis motorisée
- 4 roues pivotantes pour plus de maniabilité
- dispositif de sécurité antichute de la roue
- bouton d'arrêt d'urgence type coup de poing
- rouleaux facilitant la rotation pour le positionnement de la roue sur le moyeu
- indicateurs LED :
- Niveau de charge batteries
- Capacité charge max. dépassée
- Arrêt d'urgence enclenché
- Température moteur de la vis élevée
- batteries 12V 12Ah
- chargeur : 220V-AC
- dimensions : L.725xl.800xH.1710mm



+ Compatible pont ciseaux



Limite les risques d'accidents
 Levage des roues sans effort



LEVE ROUES ELECTRIQUE RECHARGEABLE 100 KG

OE 9100 5690 €HT

Caractéristiques :

- Capacité de levage: 100 kg.
- diamètre roues 640-1000 mm
- hauteur levage max. (au moyen) : 1400 mm
- commande montée/descente intégrée à la poignée
- vitesse de levage : 0.1m/s
- système de levage : vis motorisée
- 4 roues
- dispositif de sécurité antichute de la roue
- bouton d'arrêt d'urgence type coup de poing
- rouleaux facilitant la rotation pour le positionnement de la roue sur le moyeu
- indicateurs LED :
- Niveau de charge batteries
- Capacité charge max. dépassée
- Arrêt d'urgence enclenché
- Température moteur de la vis élevée
- batteries: 2 x 12V 18Ah (24V)
- chargeur : 220V-AC
- dimensions : L.900xl.1065xH.1450mm
- fonctionne dans des niveaux de températures compris entre -5 et +45°C





DEPOSE ROUES PL/BUS

OM 9002 199 €HT



Réduit les TMS

Le chariot de manutention est la façon la plus facile et la plus sûre d'installer et de désinstaller les roues des véhicules VUL et PL (max 250kg).

Il utilise des principes de levier simples afin que l'utilisateur procure le moins d'effort physique possible.

Ce chariot permet à l'utilisateur d'utiliser son poids corporel pour pousser la poignée vers le bas afin de soulager la roue pour l'extraire des goujons.

Installation et retrait faciles des ensembles roues/pneus de camion
3 positions pour les rouleaux en fonction de la taille des pneus
Évite d'endommager les goujons de roue
Pour toutes les roues de 6,5" à 24,5" (16,51cm à 62,23cm)

Caractéristiques :

- largeur des bras : 500mm
- profondeur : 350mm



CHARIOT LEVE ROUES PL

OH 9001 762 €HT



Roue sécurisée

Monté sur 3 roues pivotantes
Levage de la roue par vérin hydraulique (max 650kg)

Caractéristiques :

- longueur : 1161mm
- largeur : mini-maxi 2080x565x1500mm ou 1161x565x1500mm
- garde au sol : 150mm



LEVE ROUES PL/ENGINS TP/AGRICOLES

OH 9000 1510 €HT

Levage de la roue par vérin hydraulique (maximum 1200kg).



Compatible roues larges

Caractéristiques :

- hauteur : min.1375mm-max.2175mm
- longueur : 940mm
- largeur : min.1200mm-max.1970mm
- longueur des rouleaux : 500mm
- distance entre les rouleaux : min.720mm-max.1250mm
- rouleaux : Ø76mm
- garde au sol : 175mm
- capacité Ø roues : min.1000mm-max.2200mm
- profondeur des roues : 800mm maximum
- roues chariot : 4 grandes roues PU Ø145x50mm dont 2 pivotantes équipées de freins





BIEN CHOISIR SON COMPRESSEUR

Les points à regarder :

Il existe plusieurs types de compresseurs, le choix doit se faire selon l'utilisation prévue et/ou le nombre d'outils à alimenter.

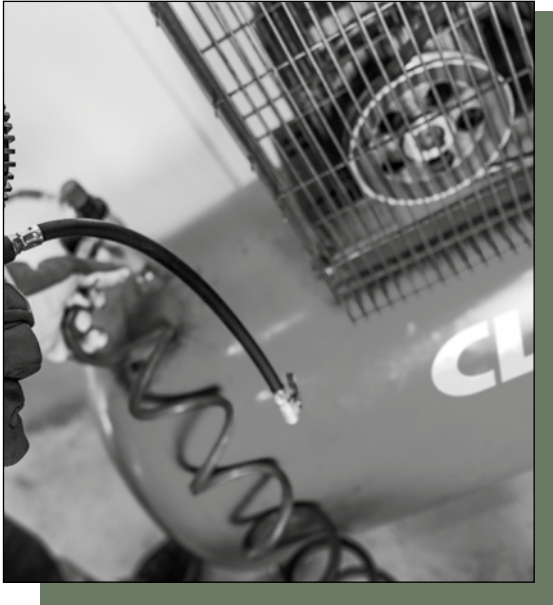

- l'usage : domestique, professionnel, pneumaticien... ?
- la technologie ?
- la puissance du moteur ?

Pensez-y :

1m³/h = 16,67 l/mn

Pour calculer le débit d'air nécessaire, multipliez par 1,5 la consommation de vos outils.

CONSEIL DE L'EXPERT

• Sécheur

Nécessaire pour l'utilisation d'outils nécessitant un air sec comme l'outillage de peinture.

Le choix du sécheur se fait par rapport au débit du compresseur utilisé.

• Filtration

Nécessaire pour la dépollution du réseau, utilisé pour les applications de peinture. Les filtres doivent être utilisés uniquement avec un sécheur.

Entretien : remplacement des filtres tous les ans.

LES DIFFERENTS TYPES DE COMPRESSEURS

COMPRESSEUR A PISTON



- entraînement direct ou coaxial : la tête est directement alimentée par le moteur. Solution économique pour un usage occasionnel.
- transmission à courroie : moteur et compresseur indépendants. Possibilité de marche lente et modèle insonorisé. Utilisation par intermittence.

+ Economique, choix multiple

COMPRESSEUR A VIS



- utilisation permanente à débit constant.
- moins d'effort mécanique, de frottement donc plus robuste.
- puissant et silencieux

+ Durabilité

REF	Technologie	Contenance	Puissance (CV)	Pression (bar)	Débit d'air (l/min)	Usage
OP 3603	piston	50 L	2	8	240	Domestique
OP 3600	piston	100 L	3	10	320	Complémentaire ou usage mobile
OP 3602	piston	200 L	3	10	320	Professionnel : 1 compagnon
OP 3604	piston	270 L	5.5	11	650	Professionnel : 2 à 3 compagnons
OP 3605	piston	500 L	5.5	11	600	Professionnel : 3 compagnons et +
OP 3606	piston	500 L	10	11	1100	
OP 3612	piston	270 L	7.5	11	850	
OP 3608	piston	-	7.5	11	850	
OP 3606	piston	500 L	10	11	1182	
OP 3609	piston	-	10	11	1182	
OP 3610	vis	500 L	15	10	1500	Pneumaticiens & carrossiers
OP 3622	vis	500 L	10	10	1000	
OP 3611	vis	-	20	10	2000	



COMPRESSEURS D'AIR A PISTONS

COMPRESSEUR D'AIR 50l 2CV

TE

OP 3603 349 €HT

Caractéristiques :

- entrainement coaxial
- volume engendré : 240l/min
- 2850 tr/min
- pression max : 8bar
- puissance moteur : 2cv-1.5kW
- alimentation électrique : mono 230V
- groupe en fonte
- poignée de manutention
- épurateur détendeur

+ Mobile

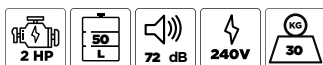

+ Mobile

COMPRESSEUR D'AIR 100l 3CV

TE

OP 3600 874 €HT



COMPRESSEUR D'AIR 200l 3CV

OP 3602 1165 €HT

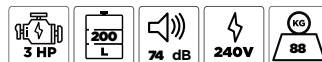

Caractéristiques :

- entrainement par courroie
- volume engendré : 320 l/min
- 1500 tr/min
- pression max : 10bar
- puissance moteur : 3cv-2.2kW
- bicylindres
- alimentation électrique : mono 230V
- équipé de régulateur
- niveau d'huile visible



HUILE SYNTHETIQUE SPECIALE COMPRESSEURS A PISTON (2l)

TN

OP 6814 24 €HT



COMPRESSEUR D'AIR 500l 5.5CV

TE

OP 3605 2650 €HT

Caractéristiques :

- entrainement par courroie
- double collecteur de refroidissement pour une efficacité optimale
- 1450 tr/min
- volume engendré : 600l/min
- pression max : 11bar
- puissance moteur : 5.5cv-4kW
- bicylindres
- alimentation électrique : tri 400V

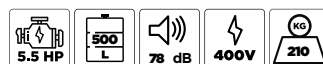

COMPRESSEUR D'AIR 500l 10CV

OP 3606 4079 €HT

Caractéristiques :

- entrainement à courroie
- Double collecteur de refroidissement pour une efficacité optimale
- 1100 tr/min
- volume engendré : 1182l/min
- pression max : 11bar
- puissance moteur : 10cv-7.5kW
- bicylindres
- alimentation électrique : tri 400V





COMPRESSEUR D'AIR 270L 5.5CV

OP 3604 3149 €HT

Caractéristiques :

- marche lente
- entraînement par courroie
- 1150 tr/min
- volume engendré : 650l/min
- pression max : 11bar
- puissance moteur : 5.5cv-4kW
- bicylindres
- alimentation électrique : tri 400V

+ Insonorisé



TE

COMPRESSEUR D'AIR 500L 7.5CV

OP 3628 3990 €HT

Caractéristiques :

- marche lente
- entraînement par courroie
- 1150 tr/min
- volume engendré : 850l/min
- pression max : 11bar
- puissance moteur : 7.5cv-5.5kW
- bicylindres
- alimentation électrique : tri 400V

NEW



TE

COMPRESSEUR D'AIR 500L 7.5CV SILENCIEUX

OP 3629 6990 €HT

Caractéristiques :

- insonorisé
- marche lente
- entraînement par courroie
- 1150 tr/min
- volume engendré : 850l/min
- pression max : 11bar
- puissance moteur : 7.5cv-5.5kW
- bicylindres
- alimentation électrique : tri 400V

NEW



+ Insonorisé



TE

★ TOP PRODUIT

COMPRESSEUR D'AIR VERTICAL 270L 7.5CV

OP 3612 3209 €HT

Caractéristiques :

- entraînement par courroie
- 1150 tr/min
- volume engendré : 850l/min
- pression max : 11bar
- puissance moteur : 7.5cv-5.5kW
- bicylindres
- alimentation électrique : tri 400V

+ Faible encombrement

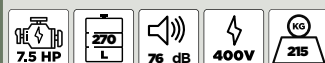

TE



COMPRESSEURS D'AIR A VIS

TE

Le compresseur à vis vous permettra de travailler avec un maximum d'air pour un minimum de consommation d'énergie. Cette solution à une durée de vie prolongée et nous la préconisons pour une utilisation intensive.

Le compresseur a été conçu pour fonctionner en continu dans les conditions d'utilisation les plus exigeantes : pneumaticiens, multiples compagnons, réseaux d'air étendu, nombreuses descentes et raccordements finaux...

Une attention particulière a été apportée sur la conception de cet équipement afin de répondre aux problématiques quotidiennes : faibles coûts d'entretien et facilité d'utilisation.



+ Grande longévité en usage intensif

COMPRESSEUR D'AIR A VIS 10CV SUR RESERVOIR + SECHEUR

OP 3622 11990 €HT

Caractéristiques :

- 1000 l/min
- cuve : 500L
- sécheur d'air inclus
- pression max : 10bar
- puissance moteur : 10cv-7.5kW
- alimentation électrique : tri 400V



COMPRESSEUR D'AIR A VIS 15CV SUR RESERVOIR + SECHEUR

OP 3610 12825 €HT

Caractéristiques :

- 1500 l/min
- cuve : 500L
- sécheur d'air inclus
- pression max : 10bar
- puissance moteur : 15cv-11kW
- alimentation électrique : tri 400V

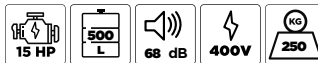

COMPRESSEUR D'AIR A VIS 20CV

OP 3611 12245 €HT

+ Grande longévité en usage intensif

Caractéristiques :

- 2000 l/min
- pression max : 10bar
- puissance moteur : 20cv-15kW
- alimentation électrique : tri 400V



HUILE SYNTHETIQUE SPECIALE COMPRESSEURS A VIS (5l)

OP 6813 70 €HT

Huile spécialement conçue pour la lubrification des compresseurs à vis.



Bidon de 5l
ISO 6743 Classification DAJ
DIN 51506 VD-L



TE

TN



TE

SECHEUR 900l/min

OP 3615 1869 €HT

Caractéristiques :

- 16 bar
- dimensions : 250x660x460mm
- poids : 24kg



+ Economie d'énergie

Sécheur avec échangeur de chaleur aluminium-cuivre pour un fonctionnement optimal, avec la technologie "Energy Saving".



SECHEUR 1200l/min

OP 3616 1985 €HT

Caractéristiques :

- 16 bar
- dimensions : 250x660x460mm
- poids : 25kg



SECHEUR 2500l

OP 3617 2330 €HT

Caractéristiques :

- 16 bar
- dimensions : 250x660x460mm
- poids : 29kg



RESERVOIR VERTICAL 500l 11bar

OP 3613 1090 €HT

Nos réservoirs sont équipés de soupape de sécurité et de manomètres de série. Des jeux de bouchons, raccords et flexibles sont disponibles sur demande et à préciser uniquement lors de la commande.

Caractéristiques :

- capacité : 500L
- 11 bar
- dimensions : Ø 600mmxh. 2060mm
- poids : 125kg

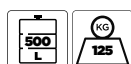

REF	OP 3613
Contenance	500 L
Pression (bar)	11
Diamètre	Ø 600mm
Hauteur (mm)	Ø 2060
Poids (kg)	125



RESERVOIR VERTICAL

TE



+ Acier galvanisé = Stockage en milieu humide

GALVANISÉ

REF	OP 3620	OP 3621
Contenance	270 L	500 L
Pression (bar)	11	11
Diamètre	Ø 490mm	Ø 600mm
Hauteur (mm)	1660	2060
Matière	Acier GALVA	Acier GALVA
Poids (kg)	63.5	125
Prix	1250 €HT	2250 €HT





BIEN CHOISIR SON RESEAU D'AIR

Les points à regarder.

- le matériau du tuyau à air ?
- le diamètre du tuyau adapté à vos besoins ?
- le nombre de compagnons ?
- le nombre de descentes souhaitées ?

De nombreux outils utilisent de l'air pour fonctionner.

Une pression d'air trop faible réduit considérablement les performances et l'efficacité de la plupart des outils pneumatiques, qui sont généralement conçus pour fonctionner à une pression de 6,3 bars.

La problématique souvent rencontrée est que cet air doit arriver à plusieurs endroits, car correspondant à différents outils et/ou utilisation

Pensez-y :

Constituer votre réseau principal en "boucle fermée" afin de limiter les pertes de charges.



CONSEIL DE L'EXPERT

Le choix de matériau influe de manière significative sur la flexibilité, le poids, la performance et la durabilité du tuyau d'air.

Si le matériau du tuyau n'est pas adapté pour l'environnement de travail où il se trouve, le tuyau se détériorera rapidement ou sera moins performant.

LES DIFFERENTS MATERIAUX

PVC



Economique



Mise en œuvre délicate
Fragile : dilatation, risque de fuites
Montage définitif (collé)

ACIER



Durable
Résistance mécanique élevée



Mise en œuvre par un professionnel
Risque de fuite des raccords vissés
Montage définitif

ALUMINIUM

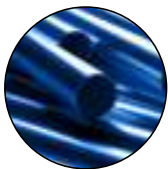

Facilité de mise en oeuvre
Léger, modulable
Bonne résistance mécanique
Durable

C'est le type de montage idéal pour l'atelier !

Retrouvez nos solutions aluminium dans les pages suivantes

COMMENT CHOISIR

VOTRE COMPRESSEUR				TAILLE RESEAU			Nb de compagnons	SOLUTIONS CLAS		
Puissance		Débit d'air		Longueur et diamètre				REF		
kW	CV	l/min	m3/h	50m	100m	150m		KR 2016	KR 3020	KR 4425
2,2	3	250	15	Ø16	Ø16	Ø20	1	•		
4	5	450	27	Ø20	Ø20	Ø20	2 - 3		•	
5,5	7,5	600	36	Ø20	Ø20	Ø25	3 et +		•	
7,5	10	800	48	Ø20	Ø25	Ø25	3 et +			•
11	15	1500	90	Ø25	Ø25	Ø32	3 et +			•
15	20	2000	120	Ø25	Ø32	Ø32	3 et +			•



KITS RESEAU D'AIR

KIT RESEAU ALU Ø16mm L.20m 3 DESCENTES

KR 2016 925 €HT

Les composants aluminium pour les tubes, et raccords technopolymères font de ce système un réseau sécurisé, et durable, aucun risque de corrosion ou de déformation du tuyau.
Économique, grâce à son montage rapide : sans collage, sans soudure ni sertissage fonctionne par emboîtement, verrouillage.
Grande adaptabilité avec ses multiples connecteurs, et par sa compatibilité pour reprise de réseau existant.

Le kit peut être modulé, à souhait à tout moment et permet une projection économique à tout instant (devis pas indispensable).
Accessoires de fixation : voir site web.



TN

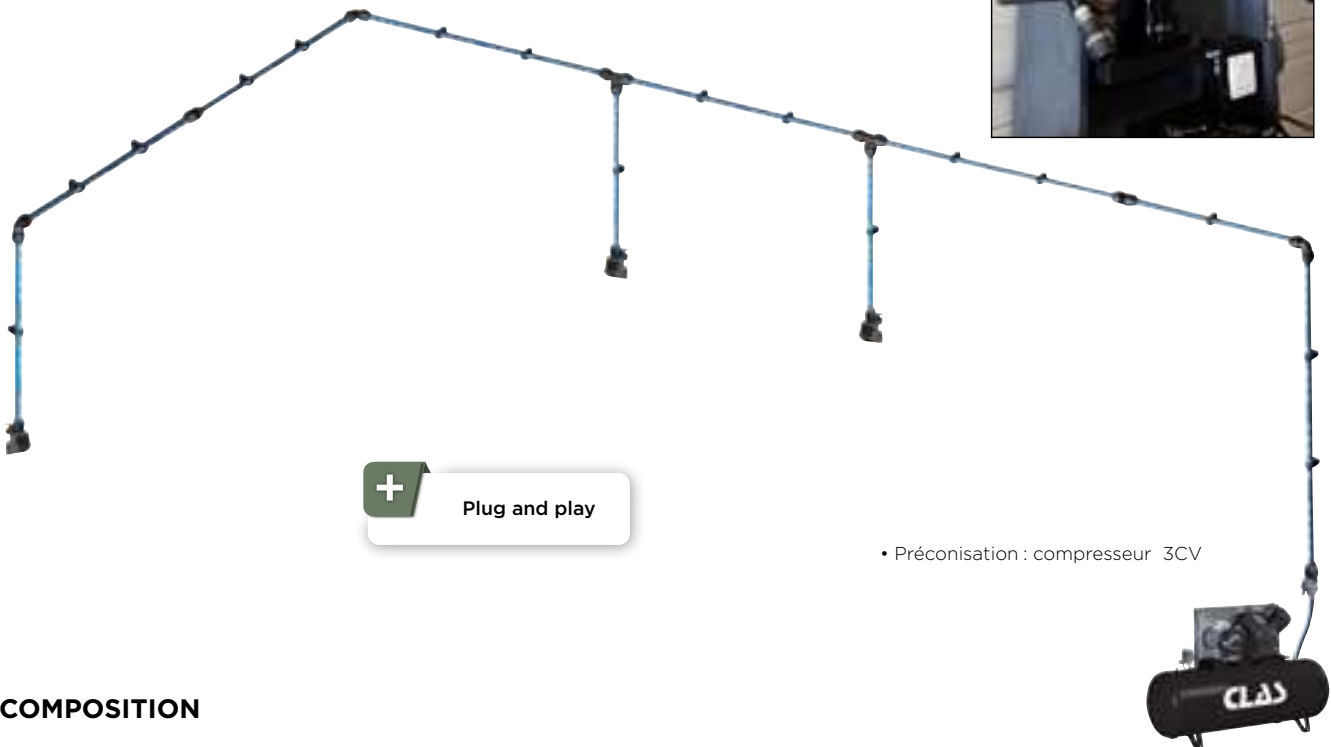

Plug and play

• Préconisation : compresseur 3CV

COMPOSITION

	TUBE ALU Ø16mm BARRE 4m	10
	MANCHON COMPOSITE Ø16mm	5
	SACHET DE 10 COLLIERS 16mm M8	2
	COUDE COMPOSITE Ø16mm A 90°	6
	TE COMPOSITE EGAL Ø16mm	4

	CONNECTEUR TUBE COMPOSITE Ø16xM1/2"G	3
	APPLIQUE MURALE ALU FEMELLE 1/2"x1/2"G	3
	TUYAU MULTICOUCHE SOUPLE 2m Ø16mm	
	FLEXIBLE LIAISON COMPRESSEUR RESEAU M1/2"x1/2"F	2M
	VANNE FILETEE Ø16mm MALE 1/2"G	1
	CLE SPECIALE SERRAGE ECROU Ø16 A Ø20	1

PENSEZ-Y !
RACCORD RAPIDE DE SECURITE FILETE
MALE 1/2" BSPx50m3/h

OP 0706 24 €HT



TN



20 m



5 WARRANTY



KIT RESEAU ALU Ø20mm L.30m 4 DESCENTES

KR 3020 1490 €HT

Les composants aluminium pour les tubes, et raccords technopolymères font de ce système un réseau sécurisé, et durable, aucun risque de corrosion ou de déformation du tuyau. Économique, grâce à son montage rapide : sans collage, sans soudure ni sertissage fonctionne par emboîtement, verrouillage . Grande adaptabilité avec ses multiples connecteurs, et par sa compatibilité pour reprise de réseau existant.

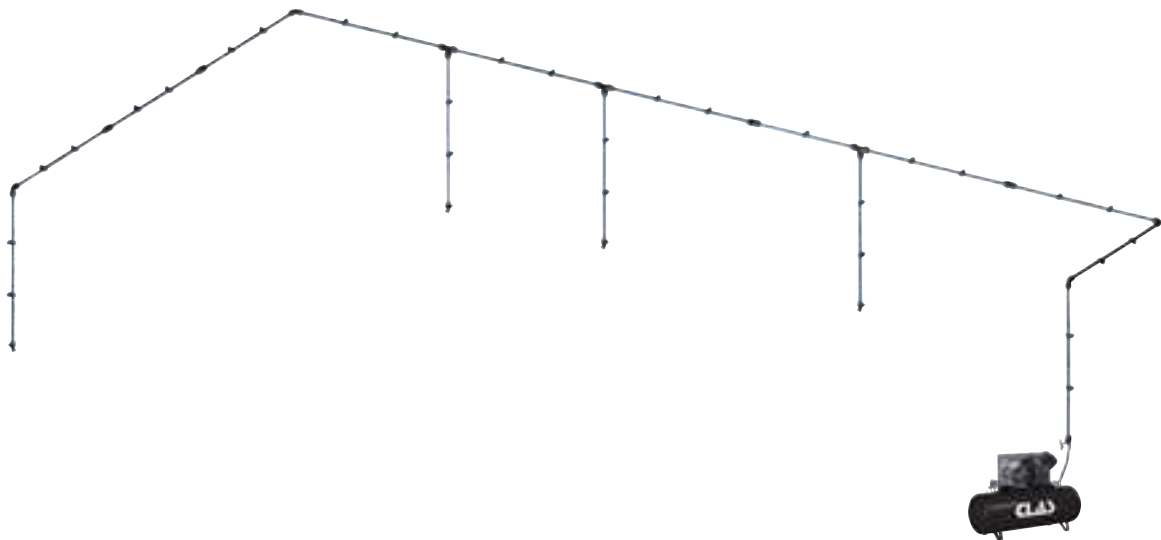
Plug and play

Préconisation : compresseur 5 ou 7,5CV

COMPOSITION

	TUBE ALU Ø20mm BARRE 2m	15		CONNECTEUR TUBE COMPOSITE Ø20xM1/2"G	4
	MANCHON COMPOSITE Ø20mm	6		APPLIQUE À SORTIE TARAUDÉE Ø20x1/2"	4
	SACHET DE 10 COLLIERS 20mm M8	3	TUYAU MULTICOUCHE SOUPLE 2m Ø20mm		
	COUDE COMPOSITE Ø20mm A 90°	7		FLEXIBLE LIAISON COMPRESSEUR RESEAU M1/2"x1/2"F	2M
	TE COMPOSITE EGAL Ø20mm	6		VANNE POUR TUBE Ø20 TARAUDEE F 1/2"G	1
				CLE SPECIALE SERRAGE ECROU Ø16 A Ø20	1





TN

KIT RESEAU ALU Ø25mm L.36m 5 DESCENTES

KR 4425 1995 €HT

Les composants aluminium pour les tubes, et raccords technopolymères font de ce système un réseau sécurisé, et durable, aucun risque de corrosion ou de déformation du tuyau.

Économique, grâce à son montage rapide : sans collage, sans soudure ni sertissage fonctionne par emboîtement, verrouillage. Grande adaptabilité avec ses multiples connecteurs, et par sa compatibilité pour reprise de réseau existant.

Le kit peut être modulé, à souhait à tout moment et permet une projection économique à tout instant (devis pas indispensable). Accessoires de fixation : voir site web.

+ Plug and play

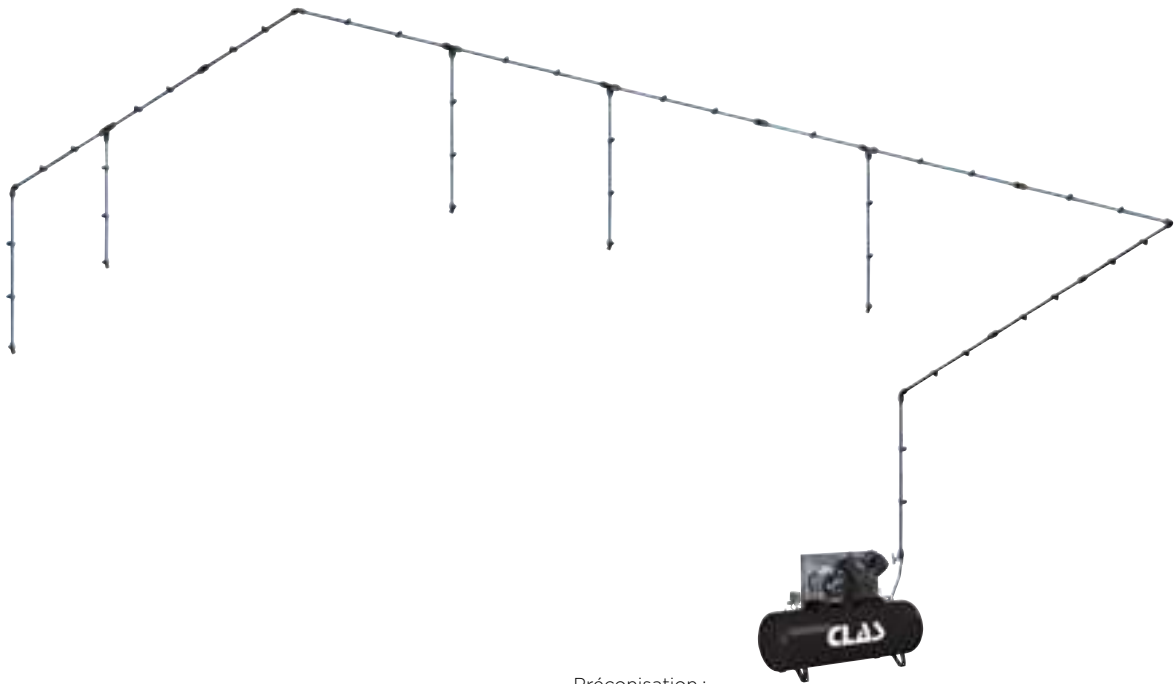

Préconisation :
compresseur 10cv et +

COMPOSITION

	TUBE ALU Ø25mm BARRE 2m	18
	TUBE ALU Ø20mm BARRE 2m	5
	MANCHON COMPOSITE Ø25mm	9
	SACHET DE 10 COLLIERS 25mm M8	4
	SACHET DE 10 COLLIERS 20mm M8	1
	COUDE COMPOSITE Ø25mm A 90°	7
	TE COMPOSITE REDUIT AU CENTRE Ø25X20	5
	TE COMPOSITE EGAL Ø25mm	2

	BOUCHON Ø25mm	1
	APPLIQUE MURALE 1 SORTIE TARAUEE Ø25xM1/2"	5
TUYAU MULTICOUCHE SOUPLE 2m Ø20mm		
	FLEXIBLE DE CONNEXION FILETE 3/4" M x3/4" F	2M
	VANNE POUR TUBE Ø20 TARAUEE F 1/2"G	1
	CLE SPECIALE SERRAGE ECROU Ø16 A Ø20	1
	CLE SPECIALE SERRAGE ECROU Ø25 A Ø32	1





COMPOSANTS RESEAU D'AIR

TN



TUBE ALU BARRE 4m

KR 7035	TUBE ALU Ø16mm BARRE 4m	22 €HT
KR 7036	TUBE ALU Ø20mm BARRE 4m	28 €HT
KR 7037	TUBE ALU Ø25mm BARRE 4m	36 €HT
KR 7038	TUBE ALU Ø32mm BARRE 4m	48 €HT
KR 7039	TUBE ALU Ø40mm BARRE 4m	64 €HT



TE COMPOSITE EGAL

KR 7073	TE COMPOSITE EGAL Ø16mm	13,50 €HT
KR 7074	TE COMPOSITE EGAL Ø20mm	19 €HT
KR 7075	TE COMPOSITE EGAL Ø25mm	23 €HT
KR 7076	TE COMPOSITE EGAL Ø32mm	28 €HT
KR 7077	TE COMPOSITE EGAL Ø40mm	39 €HT



COLLIERS M8

KR 7009	SACHET DE 10 COLLIERS 16mm M8	9 €HT
KR 7010	SACHET DE 10 COLLIERS 20mm M8	11 €HT
KR 7011	SACHET DE 10 COLLIERS 25mm M8	12 €HT
KR 7012	SACHET DE 10 COLLIERS 32mm M8	27 €HT
KR 7013	SACHET DE 10 COLLIERS 40mm M8	31 €HT



TE COMPOSITE REDUIT AU CENTRE

KR 7063	TE COMPOSITE REDUIT AU CENTRE Ø20X16	18 €HT
KR 7064	TE COMPOSITE REDUIT AU CENTRE Ø25X16	22 €HT
KR 7065	TE COMPOSITE REDUIT AU CENTRE Ø25X20	23 €HT
KR 7066	TE COMPOSITE REDUIT AU CENTRE Ø32X20	28 €HT
KR 7067	TE COMPOSITE REDUIT AU CENTRE Ø40X20	39 €HT
KR 7068	TE COMPOSITE REDUIT AU CENTRE Ø40X25	39 €HT



MANCHON COMPOSITE

KR 7014	MANCHON COMPOSITE Ø16mm	8 €HT
KR 7015	MANCHON COMPOSITE Ø20mm	10 €HT
KR 7016	MANCHON COMPOSITE Ø25mm	13 €HT
KR 7017	MANCHON COMPOSITE Ø32mm	18 €HT
KR 7018	MANCHON COMPOSITE Ø40mm	22 €HT



CONNECTEUR TUBE COMPOSITE

KR 7081	CONNECTEUR TUBE COMPOSITE Ø16xM1/2"G	9 €HT
KR 7082	CONNECTEUR TUBE COMPOSITE Ø20xM1/2"G	8 €HT
KR 7083	CONNECTEUR TUBE COMPOSITE Ø20xM3/4"G	8 €HT
KR 7084	CONNECTEUR TUBE COMPOSITE Ø25x1"G	14 €HT
KR 7085	CONNECTEUR TUBE COMPOSITE Ø25x1/2"G	14 €HT
KR 7086	CONNECTEUR TUBE COMPOSITE Ø25x3/4"G	14 €HT
KR 7087	CONNECTEUR TUBE COMPOSITE Ø32x1"G	15 €HT
KR 7088	CONNECTEUR TUBE COMPOSITE Ø32x1/4G	15 €HT
KR 7089	CONNECTEUR TUBE COMPOSITE Ø40x1"G	18 €HT
KR 7090	CONNECTEUR TUBE COMPOSITE Ø40x1/2G	18 €HT
KR 7091	CONNECTEUR TUBE COMPOSITE Ø40x1/4G	18 €HT



COUDE COMPOSITE A 90°

KR 7004	COUDE COMPOSITE Ø16mm A 90°	12 €HT
KR 7005	COUDE COMPOSITE Ø20mm A 90°	13 €HT
KR 7006	COUDE COMPOSITE Ø25mm A 90°	15 €HT
KR 7007	COUDE COMPOSITE Ø32mm A 90°	21 €HT
KR 7008	COUDE COMPOSITE Ø40mm A 90°	25 €HT



COUDE COMPOSITE A 45°

KR 7000	COUDE COMPOSITE Ø20mm A 45°	14 €HT
KR 7001	COUDE COMPOSITE Ø25mm A 45°	17 €HT
KR 7002	COUDE COMPOSITE Ø32mm A 45°	24 €HT
KR 7003	COUDE COMPOSITE Ø40mm A 45°	27 €HT



PIQUAGE COMPOSITE POUR TUBE

KR 7043	PIQUAGE COMPOSITE POUR TUBE Ø25xØ16	26 €HT
KR 7044	PIQUAGE COMPOSITE POUR TUBE Ø25xØ20	27 €HT
KR 7045	PIQUAGE COMPOSITE POUR TUBE Ø32xØ16	29 €HT
KR 7046	PIQUAGE COMPOSITE POUR TUBE Ø32xØ20	29 €HT
KR 7047	PIQUAGE COMPOSITE POUR TUBE Ø40xØ16	32 €HT
KR 7048	PIQUAGE COMPOSITE POUR TUBE Ø40xØ20	32 €HT
KR 7049	PIQUAGE COMPOSITE POUR TUBE Ø40xØ25	32 €HT



BOUCHON









KR 7022	BOUCHON Ø16mm	8 €HT
KR 7023	BOUCHON Ø20mm	9 €HT
KR 7024	BOUCHON Ø25mm	10 €HT
KR 7025	BOUCHON Ø32mm	12 €HT
KR 7026	BOUCHON Ø40mm	17 €HT





TN

APPLIQUES MURALES

KR 7033		APPLIQUE MURALE ALU TARAUDEE IN-OUT-F1/2G x 2	61 €HT
KR 7034		APPLIQUE MURALE ALU TARAUDEE IN-OUT-F3/4G x 2	62 €HT
KR 7069		APPLIQUE MURALE ALU FEMELLE 1/2"x1/2"G	35 €HT
KR 7070		APPLIQUE MURALE ALU FEMELLE Ø20x1/2"G	34 €HT
KR 7071		APPLIQUE MURALE ALU FEMELLE Ø25x1/2"G	36 €HT
KR 7072		APPLIQUE MURALE ALU FEMELLE Ø25x3/4"G	36 €HT
KR 7078		APPLIQUE MURALE ALU 3 TARAUDAGE F1/2"G AVEC PURGE A PERCER 1/4"	49 €HT
KR 7079		APPLIQUE MURALE ALU 1 ENTREE F1/2"G x2 SORTIES F1/2"G PURGE A PERCER 1/4"	43 €HT
KR 7080		APPLIQUE MURALE ALU 1 ENTREE F3/4"G x 2 SORTIES F1/2"G PURGE A PERCER 1/4"	45 €HT



FLEXIBLE LIAISON

KR 7030	FLEXIBLE LIAISON Ø25mm	129 €HT
KR 7031	FLEXIBLE LIAISON Ø32mm	169 €HT
KR 7032	FLEXIBLE LIAISON Ø40mm	219 €HT



TN



DEVOIEMENT POUR DESCENTE

KR 7019	DEVOIEMENT POUR DESCENTE ALU Ø20mm L.500mm	24 €HT
KR 7020	DEVOIEMENT POUR DESCENTE ALU Ø25mm L.500mm	26 €HT
KR 7021	DEVOIEMENT POUR DESCENTE ALU Ø16mm L.500mm	18 €HT

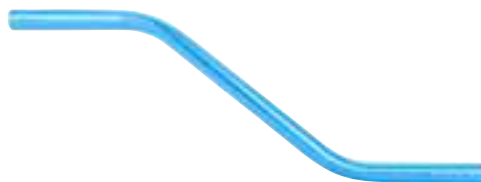

TN



VANNE FILETEE

KR 7060	VANNE MONTAGE APPLIQUE 1" SUR RESEAU Ø25	93 €HT
KR 7061	VANNE MONTAGE APPLIQUE 1 1/2 SUR RESEAU Ø32	172 €HT
KR 7062	VANNE MONTAGE APPLIQUE 1 1/2 SUR RESEAU Ø40	179 €HT
KR 7027	VANNE FILETEE Ø16mm MALE 1/2"G	49 €HT
KR 7050	VANNE POUR TUBE Ø20 TARAUDEE F 1/2"G	39 €HT
KR 7051	VANNE POUR TUBE Ø25 TARAUDEE F 3/4"G	49 €HT
KR 7052	VANNE POUR TUBE Ø20 FILETE MALE 1/2"G	45 €HT
KR 7053	VANNE POUR TUBE Ø25 FILETE MALE 3/4"G	54 €HT
KR 7057	VANNE RESEAU Ø25	89 €HT
KR 7058	VANNE RESEAU Ø32	94 €HT
KR 7059	VANNE RESEAU Ø40	129 €HT



VANNE POUR TUBE F



VANNE APPLIQUE RESEAU



VANNE POUR TUBE M



VANNE RESEAU Ø32



TN

PENSEZ-Y !

SOUFFLETTE PROGRESSIVE
NOIRE BUSE METALLIQUE

OP 0520 19 €HT



Voir p.117

CLE A CHOC 1/2" 1600Nm
DOUBLE MARTEAU

OP 1522BL 75 €HT



Voir p.118

ENROULEUR AIR
Ø10mm 15m

OP 1118 134 €HT



Voir p. 111



TN



ASPIRATION GAZ D'ÉCHAPPEMENT

← RETROUVEZ LA GAMME COMPLETE DE ASPIRATION GAZ D'ÉCHAPPEMENT ICI

BIEN CHOISIR SON EXTRACTEUR DE GAZ

Les points à regarder.

- type de véhicule : VL, VUL, véhicule très bas ?
- encombrement et installation nécessaire dans l'atelier ?

Il y a plusieurs types d'extracteurs :

- **mobile** (pneumatique ou électrique) : l'appareil va vers le véhicule afin de procéder à l'extraction
- **fixe** (groupe d'aspiration ou enrouleur) : la voiture s'approche au plus près de l'appareil

Pensez-y :

L'Assurance Maladie recommande des débits d'aspirations adaptés à chaque véhicule (arrêté du 9 décembre 2020) :

- supérieur à 400m³/h pour les VL
- supérieur à 1000m³/h pour les PL

L'état met en place des aides financières, pensez à vérifier si vous êtes éligible (CARSAT...).

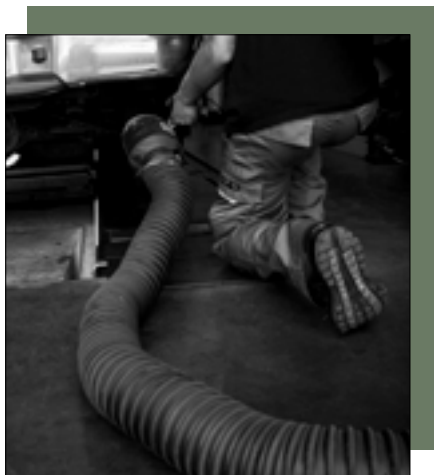





SOLUTIONS ASPIRATION MOBILES

Idéal **utilisation non permanente** et sur **zones de travail multiples**.

Tout engin mobile se doit d'être utilisé à proximité d'un ouvrant extérieur permettant l'extraction des fumées.

• PNEUMATIQUES



CARACTÉRISTIQUES	 MOTO - VL 	 VL-VUL-PL 
Diamètre	Ø 75mm	Ø 120mm
Longueur	5m	6m
Références	EG 0405	EG 0409



+ Léger, facile à déplacer

- Alimentation en air, performances limitées

• ELECTRIQUES

CARACTÉRISTIQUES	 MOTO - VL 	 VUL-PL
Diamètre	Ø 75mm	Ø 150mm
Longueur	2x1,25m	1m
Sortie	Double sortie	Mono sortie
Références 230V	AG 0023	AG 0025
Références 400V		AG 0026



+ Mobile, universel, pas de contrainte de hauteur d'échappement

- Encombrement dans l'atelier



SOLUTIONS ASPIRATION FIXES



Standardisé, encombrement réduit
Pas de contrainte liée à la hauteur d'échappement



Emplacement dédié à l'installation

Installation murale, idéale monoposte.

CARACTÉRISTIQUES	VL			
Typologie	Monodescente		Double descente	
Diamètre	Ø 100mm	Ø 150mm	Ø 100mm	Ø 150mm
Longueur	5m	5m	2x5m	5m
FAP	-	oui	-	oui
Références 230V	AG 0019	AG 0057	AG 0021	-
Références 400V	AG 0020	AG 0058	AG 0022	AG 0059



SOLUTIONS ENROULEURS ÉLECTRIQUES

Le meilleur rapport qualité-praticité-encombrement.

CARACTÉRISTIQUES	MOTO		VL				VUL - PL		
Diamètre	Ø 75mm		Ø 100mm		Ø 125mm	Ø 150mm	Ø 125mm	Ø 150mm	Ø 150mm
Longueur	10m	15m	10m	15m	15m	15m	10m	8m	10m
Haute pression	Oui		Non						
Références 230V	AG 0001 AG 0003	AG 0005	AG 0007	AG 0009	AG 0013	AG 0016	AG 0011	-	AG 0015
Références 400V	AG 0002 AG 0004	AG 0006	AG 0008	AG 0010	AG 0014	AG 0018	AG 0012	EG 0424	AG 0017



Facile d'installation



Peu de postes de travail couverts

SOLUTIONS SUR RAILS



Multi-poste



Encombrement

Nécessite une installation dédiée et permanente, idéale plusieurs opérateurs.



CARACTÉRISTIQUES	VL					
NB de chariots	1			2		
Longueur	8m	12m	16m	8m	12m	16m
Références 400V	AG 0042	AG 0043	AG 0044	AG 0045	AG 0046	AG 0047



ASPIRATION GAZ D'ÉCHAPPEMENT

← RETROUVEZ LA GAMME COMPLETE DE ASPIRATION GAZ D'ÉCHAPPEMENT ICI



ASPIRATION GAZ D'ÉCHAPPEMENT MOBILE

ASPIRATEUR GAZ MOBILE PNEUMATIQUE 5m Ø75mm

EG 0405 649 €HT

+ Faible encombrement



- hauteur réglable mini 15cm maxi 55cm
- bouche d'entrée Ø130mm
- flexible évacuation longueur 5m, Ø75mm, 200°C
- alimentation d'air comprimé Ø10mm



EG 0406 SORTIE DOUBLE EXTRACTEUR GAZ ÉCHAPPEMENT 312 €HT



ASPIRATEUR GAZ MOBILE PNEUMATIQUE 6m Ø120mm

EG 0409 879 €HT

Raccorder l'aspirateur à une ligne d'air comprimé filtré et non lubrifié

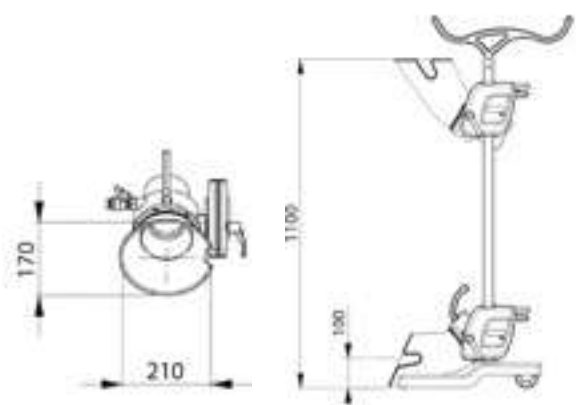

Caractéristiques :

- aspiration : 790m³/h
- 6m de tuyau flexible de refoulement 200°C Ø120mm
- pression d'alimentation 6bar
- tuyau d'alimentation minimal Ø10mm



ASPIRATEUR DE GAZ MOBILE

AG 0084 2199 €HT

NEW



Caractéristiques :

- structure en acier galvanisé
- la plateforme montée sur 4 roues pivotantes lui garantit une bonne stabilité anti basculement.
- peinture époxy (gris RAL 7040)
- Bride d'aspiration de 100 mm
- 1,25m de tuyaux Ø100mm (-40° à +200°) en tissu vulcanisé EPDM, haute température.
- refoulement : Ø 125mm longueur 10m

- alimentation : 230V Mono
- puissance moteur : 0,5cv, 0.37KW, 50HZ, 1,7A
- débit max : 250m³/h
- niveau sonore : 66dB
- interrupteur on/off
- embout d'échappement équipé d'un chiffon anti-intrusion, de volet de fermeture d'aspiration, pour l'aspiration optimisée sur une bouche avec accès pour la sonde de l'opacimètre Ø30mm

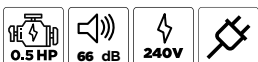

ASPIRATEUR GAZ MOBILE DOUBLE SORTIE 2x1.25m Ø75mm

AG 0023 2645 €HT



Caractéristiques :

- structure en acier galvanisé
- la plateforme montée sur 4 roues pivotantes lui garantie une bonne stabilité anti basculement
- peinture époxy (gris RAL 7040)
- 2x1,25m de tuyaux Ø75mm (-40° à +200°) en tissu vulcanisé EPDM, haute température.
- refoulement : Ø 125mm longueur 5m
- alimentation : 230V Mono
- puissance moteur : 0,5cv, 0.37KW, 50HZ, 1,7A
- débit max : 2X250m³/h
- niveau sonore : 66dB
- interrupteur on/off
- embouts d'échappement équipés d'une grille anti-intrusion, de pinces manuelles, de volets de fermeture d'aspiration, pour l'aspiration optimisée sur une bouche avec accès pour la sonde de l'opacimètre





ASPIRATION GAZ D'ÉCHAPPEMENT FIXE

GRUPE D'ASPIRATION DE GAZ MONODESCENTE 5m Ø100mm 400V

AG 0020 1620 €HT

Spécialement conçu pour l'aspiration des gaz d'échappement pour les ateliers VL.
Prévu pour une extraction murale ou toiture, celons les accessoires, à prévoir.

Caractéristiques :

- structure en acier peint ral 7040
 - tuyau Ø100mm (-40° à +200°) en tissu vulcanisé EPDM haute température.
- la structure du tuyau complètement anti-écrasante, maintient la flexibilité au fil du temps, et conserve les caractéristiques d'aspiration
- refoulement : Ø125mm
 - alimentation : 400V Tri
 - puissance moteur : 1cv, 0.75KW, 50HZ, 2.9A
 - débit max : 450m³/h
 - niveau sonore : 66dB
 - interrupteur à protection thermique
 - embout d'échappement en caoutchouc ouverture 160mm équipé d' une pince de fixation, d' un clapet d' isolement anti intrusion



+ Facilité d'installation



GRUPE D'ASPIRATION DE GAZ MONODESCENTE 5m Ø100mm 230v

AG 0019 1799 €HT

Caractéristiques :

- structure en acier peint ral 7040
 - tuyau Ø100mm (-40° à +200°) en tissu vulcanisé EPDM haute température.
- la structure du tuyau complètement anti-écrasante, maintient la flexibilité au fil du temps, et conserve les caractéristiques d'aspiration
- refoulement : Ø125mm
 - alimentation : 230V Mono
 - puissance moteur : 1cv, 0.75KW, 50HZ, 2.9A
 - débit max : 450m³/h
 - niveau sonore : 66dB
 - interrupteur à protection thermique
 - embout d'échappement en caoutchouc ouverture 160mm équipé d' une pince de fixation, d' un clapet d' isolement anti intrusion



GRUPE D'ASPIRATION DE GAZ DOUBLE DESCENTE 2x5m Ø100mm 400V

AG 0022 2280 €HT

Caractéristiques :

- structure en acier peint ral 7040
 - tuyau Ø100mm (-40° à +200°) en tissu vulcanisé EPDM haute température.
- la structure du tuyau complètement anti-écrasante, maintient la flexibilité au fil du temps, et conserve les caractéristiques d'aspiration
- refoulement : Ø125mm
 - alimentation : 400V Tri
 - puissance moteur : 1cv, 0.75KW, 50HZ, 2.9A
 - débit max : 450m³/h
 - niveau sonore : 66dB
 - interrupteur à protection thermique
 - embout d'échappement en caoutchouc ouverture 160mm équipé d' une pince de fixation, d' un clapet d' isolement anti intrusion



+ Facilité d'installation



GRUPE D'ASPIRATION DE GAZ DOUBLE DESCENTE 2x5m Ø100mm

AG 0021 2469 €HT

Caractéristiques :

- structure en acier peint ral 7040
 - tuyau Ø100mm (-40° à +200°) en tissu vulcanisé EPDM haute température.
- la structure du tuyau complètement anti-écrasante, maintient la flexibilité au fil du temps, et conserve les caractéristiques d'aspiration
- refoulement : Ø125mm
 - alimentation : 230V Mono
 - puissance moteur : 1cv, 0.75KW, 50HZ, 2.9A
 - débit max : 450m³/h
 - niveau sonore : 66dB
 - interrupteur à protection thermique
 - embout d'échappement en caoutchouc ouverture 160mm équipé d' une pince de fixation, d' un clapet d' isolement anti intrusion





ASPIRATION GAZ D'ÉCHAPPEMENT

← RETROUVEZ LA GAMME COMPLETE DE ASPIRATION GAZ D'ÉCHAPPEMENT ICI

TE

Cet enrouleur mécanique à ressort complet avec ventilateur d'extraction peut être installé au plafond ou au mur, en conservant toujours les mêmes performances. L'équipement permet de travailler dans un environnement sain sans inhalation de gaz d'échappement et dans le respect des normes de sécurité au travail.

Tuyau : structure anti-écrasante, maintien de la flexibilité au fil du temps grâce à la spirale nylon robuste avec un pas très serré. Cette fonction empêche le tuyau de subir un étirement pendant la traction et de s'écraser en situations de fortes contraintes. Sa conception lisse à l'intérieur garanti une efficacité maximale d'aspiration en m³.

Moteur électrique directement accouplé, roue équilibrée statiquement et dynamiquement permettant de limiter les frictions, les vibrations et réduisant la consommation énergétique. Les brides d'entrée et de sortie sont dimensionnées en fonction de la capacité d'aspiration optimale. Les pieds de support pour le positionnement au mur ou au plafond sont inclus.

Spécialement conçu pour l'aspiration des gaz d'échappement pour les ateliers VL.



ASPIRATION GAZ SUR ENROULEUR 10m Ø100mm 400V

AG 0008 3195 €HT



AVANTAGE

Connexion du tuyau à l'enrouleur assurée par un col de cygne en ABS, garantit la non déformation, pas de perte de rendement d'aspiration.

ASPIRATION GAZ SUR ENROULEUR 10m Ø100mm 230V

AG 0007 3319 €HT

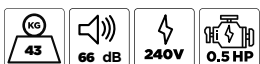

KIT RAIL

TE

Le rail est produit avec un profil extrudé en aluminium modulaire équipé d'une double lèvre en caoutchouc facile à installer et d'une résistance à l'usure extraordinaire. Le rail est muni de deux pistes coulissantes extérieures à la chambre d'aspiration pour maintenir les éléments coulissants dans le temps. La légèreté combinée à la structure rigide du profil facilite l'installation et garantie des résultats optimaux pour une extraction facile des gaz d'échappement.

L'équipement permet de travailler dans un environnement sain sans inhalation de gaz d'échappement et dans le respect des normes de sécurité au travail.

+ Maniabilité

AG 0042	ASPIRATION GAZ SUR RAIL - 1 CHARIOT 8M	5025 €HT
AG 0043	ASPIRATION GAZ SUR RAIL - 1 CHARIOT 12M	5500 €HT
AG 0044	ASPIRATION GAZ SUR RAIL - 1 CHARIOT 16M	6555 €HT
AG 0045	ASPIRATION GAZ SUR RAIL - 2 CHARRIOTS 8M	6685 €HT
AG 0046	ASPIRATION GAZ SUR RAIL - 2 CHARRIOTS 12M	7049 €HT
AG 0047	ASPIRATION GAZ SUR RAIL - 2 CHARRIOTS 16M	8185 €HT

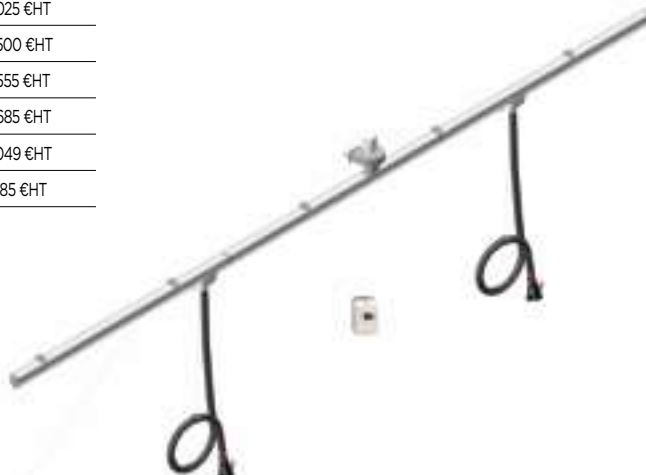



TN

ASPIRATION GAZ D'ÉCHAPPEMENT

AG 0080	5 METRES DE TUYAUX ANTI-ÉCRASEMENT 200°C GAZ ECHAP. Ø75mm	280 €HT
AG 0072	10 METRES DE TUYAUX ANTI-ÉCRASEMENT 200°C GAZ ECHAP. Ø75mm	560 €HT
AG 0073	15 METRES DE TUYAUX ANTI-ÉCRASEMENT 200°C GAZ ECHAP. Ø75mm	840 €HT
AG 0081	5 METRES DE TUYAUX ANTI-ÉCRASEMENT 200°C GAZ ECHAP. Ø100mm	335 €HT
AG 0074	10 METRES DE TUYAUX ANTI-ÉCRASEMENT 200°C GAZ ECHAP. Ø100mm	670 €HT
AG 0075	15 METRES DE TUYAUX ANTI-ÉCRASEMENT 200°C GAZ ECHAP. Ø100mm	1005 €HT
AG 0082	5 METRES DE TUYAUX ANTI-ÉCRASEMENT 200°C GAZ ECHAP. Ø125mm	425 €HT
AG 0076	10 METRES DE TUYAUX ANTI-ÉCRASEMENT 200°C GAZ ECHAP. Ø125mm	850 €HT
AG 0077	15 METRES DE TUYAUX ANTI-ÉCRASEMENT 200°C GAZ ECHAP. Ø125mm	1275 €HT
AG 0083	5 METRES DE TUYAUX ANTI-ÉCRASEMENT 200°C GAZ ECHAP. Ø150mm	445 €HT
AG 0078	10 METRES DE TUYAUX ANTI-ÉCRASEMENT 200°C GAZ ECHAP. Ø150mm	890 €HT
AG 0079	15 METRES DE TUYAUX ANTI-ÉCRASEMENT 200°C GAZ ECHAP. Ø150mm	1335 €HT



Caractéristiques :

- tuyau anti-écrasement 200°C pour gaz d'échappement Ø75mm
- tuyau flexible en film PROTAPE, breveté
- avec tissu de renforcement, paroi tissée revêtue d'EPDM/PP d'environ 0.4mm
- ultra souple et compressible
- plis extérieurs optimisés pour l'écoulement, protégés
- résistant aux vibrations
- résistant au passage de véhicules
- bonne résistance aux produits chimiques
- conforme à la directive ROHS



METRE TUYAU HAUTE TEMPERATURE 500°C GAZ ECHAP. Ø100mm

SA 3223 185 €HT

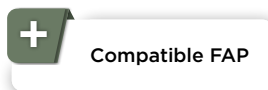

TN

Livraison par multiple de 10m.



AG 0035
AG 0036



AG 0071

AG 0035	ENTONNOIR ROND Ø100mm PINCE + VOLET FERMETURE	370 €HT
AG 0036	ENTONNOIR ROND Ø125mm PINCE + VOLET FERMETURE	422 €HT
AG 0032	ENTONNOIR OVAL/PINCE Ø100mm	734 €HT
AG 0033	ENTONNOIR OVAL/PINCE Ø125mm	785 €HT
AG 0071	ENTONNOIR ROND Ø150mm PINCE + VOLET FERMETURE	990 €HT



AG 0032
AG 0033

TN



ADAPTATEUR DOUBLE SORTIE 2x5m Ø75mm

AG 0027 1525 €HT

Permet de travailler sur les échappements double.

Ensemble en Y pour aspiration sur pots d'échappement doubles, raccordement rapide directement sur l'embout d'échappement présent sur l'extracteur. Equipé d'une grille anti-intrusion et d'une entrée pour la sonde d'opacimètre. Cette option permet de travailler lorsque les échappements sont jumelés ou présents des deux côtés du véhicule.

Caractéristiques :

- Ø de tuyau : 2X75mm
- longueur : 2X1,25m
- raccord rapide
- pince étai
- colliers de serrage



TN





ASPIRATION GAZ D'ÉCHAPPEMENT

← RETROUVEZ LA GAMME COMPLETE DE ASPIRATION GAZ D'ÉCHAPPEMENT ICI

PL

ASPIRATEUR GAZ MOBILE VUL/PL 1m Ø150mm 230V

AG 0025 2939 €HT

Idéal pour le déplacement sur différentes zone de travail pour les ateliers VUL/PL.



TE

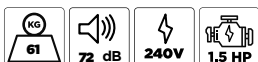

ASPIRATION GAZ SUR ENROULEUR PL 10m Ø125mm 400V

AG 0012 4219 €HT

Spécialement conçu pour l'aspiration des gaz d'échappement pour les ateliers PL.



TE

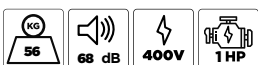

ASPIRATION GAZ SUR ENROULEUR 15m Ø125mm 400V

AG 0014 4560 €HT

Spécialement conçu pour l'aspiration des gaz d'échappement pour les ateliers VL.



TE

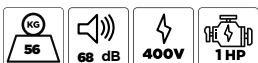

ASPIRATION GAZ SUR ENROULEUR PL 10m Ø150mm 400V

AG 0015 4729 €HT

Spécialement conçu pour l'aspiration des gaz d'échappement pour les ateliers PL.



TE

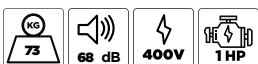



LA RETENTION.

Les déchets dangereux en atelier

La loi oblige tous les garagistes à récolter et trier leurs déchets polluants/dangereux.

Il en existe plusieurs type en atelier de mécanique :

- liquides de refroidissement, de frein
- huile de vidange usagée
- filtres à huile & carburant

- matériels et emballages souillés (ex : chiffons, bidons)
- aérosols
- batteries
- peintures
- colles et mastics

Il est nécessaire d'avoir des contenants adaptés.



Nos systèmes peuvent aller jusqu'à la plateforme



Les plateformes peuvent se connecter pour créer une grande zone de stockage.

L'ajout d'une rampe en facilitera l'accès.

DIFFERENTS TYPES DE BACS

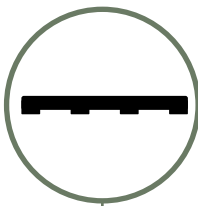

Plateforme : pose à même le sol, rabaissée pour un faible encombrement



Plateau de rétention à utiliser sur plan de travail, établi.

Du très petit format jusqu'au format palette.

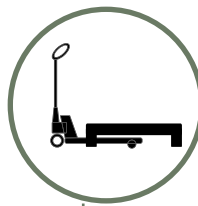

Bac de rétention : emplacement pour les fourches, pour manutention avec transpalette



Le bac de rétention étanche empêche toute forme de fuite et donc de pollution du sol et/ou des eaux.

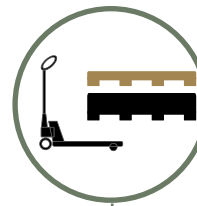

Bac de rétention palette : la palette (1200x800) vient se déposer directement sur le bac



Bac de rétention à palette, pour gagner en temps et en manipulation



STOCKAGE RETENTION

← RETROUVEZ LA GAMME COMPLETE DE STOCKAGE RETENTION ICI



BAC RETENTION	REF	Contenance (L)	Capacité de stockage (Kg)	Longueur (mm)	Largeur (mm)	Hauteur (mm)	Poids du bac	Fût(s)/Cubitainer(s)	Manutention	PNX	TN
 caillebotis amovible	HU 0210	10	50	400	300	155	2 kg	-		116 €HT	
	HU 0220	20	50	600	400	155	3 kg	-		144 €HT	
	HU 0230	30	50	800	405	155	4.5 kg	-		166 €HT	
	HU 0235	60	200	100	600	175	9 kg	-		179 €HT	
	HU 0265	100	210	1200	800	175	14 kg	-		269 €HT	
	HU 0120	110	1.350	1600	800	150	24.5 kg			392 €HT	
	HU 0240	230	2000	1600	1600	150	45 kg			620 €HT	
	HU 0250	250	650	1300	750	440	20.5 kg			419 €HT	
	HU 0450	485	1250	1380	1290	480	41 kg			699 €HT	
	HU 0255	1120	2000	1450	1450	480	95 kg	 ou		1499 €HT	
	HU 0260	1130	4000	2450	1450	575	199 kg			2051 €HT	

ENTONNOIR POUR FUTS 200L

HU 2016 66 €HT

NO WARRANTY

PINCE PORTE FUTS 350kg

OH 0009 179 €HT

Max. Kg 350

2 WARRANTY

RAMPE PLATEFORME

HU 0121 264 €HT

Facilite le chargement

Max. Kg 500

2 WARRANTY

SUPPORT FUTS 220L

HU 0440 370 €HT

Max. T 1

220 L

2 WARRANTY



NOS AUTRES ÉQUIPEMENTS :

STATION CLIMATISATION AUTOMATIQUE R134a

AC 8544 2899 €HT



Data véhicules
intégrée.
Quantités de gaz
fournies.

Caractéristiques :

- écran graphique LCD 128x64 pixels
- compresseur 10cc / Pompe 50l/min / Récup 400g/min
- 2 flacons (huile usagée, huile neuve) 250ml hermétiques avec système de filtration anti-humidité, dotés de raccords rapides mâle avec plongeur
- kit tuyaux 3m
- coupleurs rapides HP/BP
- bouteille interne 9Kg / Limite opérationnelle 1Kg
- ceinture chauffante
- précision de la balance +/- 5g
- outil calibrage/verrouillage
- système de purge d'air automatique
- nettoyage interne du circuit de la station
- station assemblée et testée en usine

Voir p.295



STATION D'ENTRETIEN DE BOITE DE VITESSE AUTOMATIQUE

HU 8011 6990 €HT



Avertisseur
lumineux, permet
le travail en temps
masqué

Fonctionnalités :

- remplacement de 100% de l'huile ATF
- lavage interne de la boîte de vitesses automatique
- rinçage interne avec additifs
- lavage interne de l'échangeur de chaleur

Composition :

- station automatique
- tablette LCD
- accès aux procédures techniques
- tiroir intégré avec 19 jeux de raccords hydrauliques :
HU 8012, HU 8014, HU 8015, HU 8017, HU 8019, HU 8020, HU 8022,
HU 8024, HU 8026, HU 8037, HU 8039, HU 8043, HU 8044, HU 8045,
HU 8046, HU 8066, HU 8071, HU 8073, HU 8087, HU 8089

Voir p. 342



APPAREIL REMPLACEMENT/VIDANGE LIQUIDE DE REFROIDISSEMENT

AC 1020 1799 €HT



Intervention rapide
Aucune pollution des sols

Caractéristiques :

- 2 cuves indépendantes de 15 litres permettent de stocker le liquide pollué et le liquide neuf
- 2 manomètres de contrôle des cuves
- branchement sur le vase d'expansion via un adaptateur conique
- 3 tubes plongeur différent longueur
- 4 roues pivotantes
- dimension : L.430xL.610xH.1350mm
- poids : 43kg

Fonctions :

- extraction liquide usagé
- test de l'étanchéité en dépression
- remplissage liquide neuf
- vidange cuve liquide usagé
- vidange cuve liquide neuf

Voir p.280





COMPRESSEUR DE RESSORTS PNEUMATIQUE 1.2T A MORS ARTICULES

TN

OP 2031 1999 €HT



Caractéristiques :

- hauteur : 1400mm
- prise au sol : Longueur : 650mm
- Largeur : 400mm
- pression utilisation : 6bar/maxi 8bar
- force de compression 1226kg
- poids : 62kg

Voir p.318



TABLE ELEVATRICE 1200kg POUR BATTERIE VE ET ORGANES Lourds

TE

OH 1201 4450 €HT



Caractéristiques :

- longueur : 1860mm
- largeur : 790mm
- hauteur mini du plateau : 710mm
- hauteur maxi du plateau : 2090mm
- longueur mini du plateau : 1380mm
- longueur maxi du plateau : 1580mm
- temps de montée : +/-50s
- temps de descente : +/-30s
- 4 roues freinées pivotantes : 130mm
- 4 poignées placées autour de la table pour un confort d'utilisation optimale lors de l'ajustage de la charge à la repose.

Voir p.460

Réglages :

- le plateau se déploie en trois positions verrouillables pour une surface max. de 1560mmx730mm. Il est taraudé M10x1.5 pour recevoir différents accessoires (disponibles sur demande).
- la planéité de la table est réglable en 2 points pour une grande précision de positionnement
- le plateau est mobile en translation et pivotable pour une plus grande précision lors de la repose d'élément.



PRESSE HYDRO-PNEUMATIQUE 30T VERIN COULISSANT DOUBLE COMMANDE

TN

OH 0931 1999 €HT

Voir p.181



Caractéristiques :

- pompe hydraulique
- commande manuelle ou pédale hydropneumatique
- piston chromé avec vis d'ajustement
- vérin coulissant avec poignée et échelle de positionnement
- protection polycarbonate protégeant l'opérateur contre d'éventuels éclats
- hauteur de table réglable 12 positions
- montée/descente de la table assistée par treuil
- maintien de la table par 2 goupilles surdimensionnées
- bac de récupération 226x136x55mm
- grand manomètre
- bloc support en V réversible, kit poinçons et protection polycarbonate inclus.



REGLOPHARE CAMERA/DOUBLE LASER

TN

AC 3010 5599 €HT

Voir p.471



Caractéristiques :

- plage de mesure : Rabattement 0-6% (précision +/- 0,1%) Latéral 0-10% (précision +/- 0,2%)
- intensité lumineuse : 150kcd
- colonne aluminium rotative 360°
- monte-et-baisse à contre poids
- inclinomètre 3 axes compensant électroniquement les irrégularités du sol
- roulettes à positionnement réglable compensant les grosses différences de niveaux au sol
- capteur de hauteur de boîtier
- écran LCD couleur tactile 5,7"
- imprimante intégrée : N° immatriculation / Date / Résultat de test
- batterie rechargeable 12V
- mise en veille automatique
- mises à jour logiciel simple et rapide (par clé USB)
- connexions : RS232
- protocole de communication : Net1, Net2
- dimensions : L.695xl.660xH.1780mm





THINKCAR



THINKCAR

← RETROUVEZ LA GAMME COMPLETE DE THINKCAR ICI

ENTREZ DANS L'ERE DU DIAGNOSTIC MODERNE

Le diagnostic moderne est complexe et inévitable. Les verrouillages constructeurs (Secure Gateway*) et les difficultés en atelier augmentent (télécodage en Passthru**).

Pour éviter de refuser des interventions, gagner en autonomie, nous proposons plusieurs solutions.

- CLAS avec Thinkcar pour les solutions matérielles.
- CLAS avec DAF Conseil pour le support technique.



THINKCAR



CLAS

L'achat d'un outil CLAS/Thinkcar inclus automatiquement une **Assistance technique « Outil »** :

- Ré-appairage d'un appareil en Bluetooth
- Association de l'outil au wifi des clients
- Réinstallation / mise à jour du logiciel de la valise de diagnostic
- Mise à jour des appareils
- Connexion d'imprimante à l'outil
- Prise en main à distance
- Envoi de procédures

SAV :
04 79 72 92 80
www.clas.com



DAF conseil

BOOSTER DE PERFORMANCES

En option, nous vous proposons une **Assistance « Diagnostic »** (abonnement requis)

- Assistance à la réparation et l'entretien pour véhicules légers (VL)
- Révision constructeur et temps barèmes
- Remise à zéro des services entretien
- Aide à la résolution de pannes VL / VUL/PL
- Signification et interprétation des codes défaut
- Explications de l'information technique pour la résolution de la panne
- Prise en main à distance sur l'outil de diagnostic (si nécessaire)

11 experts & numéro
unique
01 74 05 63 06

ASSISTANCE DIAGNOSTIC VL DAF CONSEIL ^{TS}

SA 9930 620 €HT



ASSISTANCE DIAGNOSTIC PL DAF CONSEIL ^{TS}

SA 9931 999 €HT



Glossaire :

* Secure Gateway : Verrouillage constructeur contre piratage et donc empêche certaines interventions sur le véhicule

** PassThru : Permet aux garages indépendants d'accéder au serveur d'un constructeur et par exemple de télécoder des calculateurs (moyennant finances)



DAFconseil
BOOSTER DE PERFORMANCES

Diagnostic « Remote » une révolution dans l'atelier !

(Prestation payante à l'intervention)

Retrouvez nos appareils compatibles REMOTE grâce à ce logo



Le Remote Diagnostic ou « RemoteDIAG » permet d'accéder à des opérations non disponibles dans un outil multimarque, sans déplacer le véhicule chez le concessionnaire.

Les experts qualifiés DAF Conseil prennent la main à distance sur le véhicule dans l'atelier du réparateur et effectuent le diagnostic souhaité. Cette technologie permet d'effectuer des tâches complexes telles que l'étalonnage, le codage des composants, et les mises à jour des modules, offrant ainsi une flexibilité et une efficacité sans précédent.

Acceptez tous les véhicules en atelier

Plus une seule prestation ne vous échappe

Gagnez du temps et de l'argent

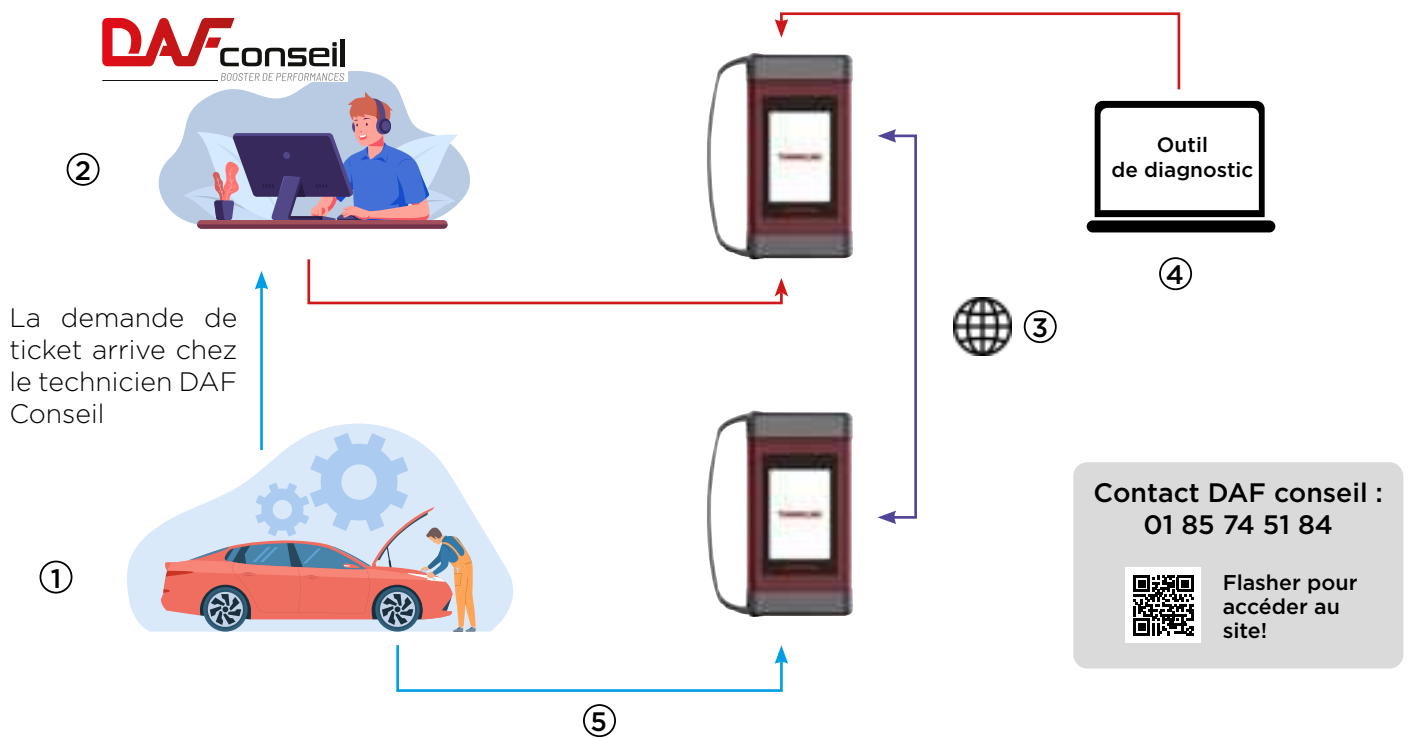

- ① Le réparateur n'arrive pas à réaliser une opération sur le véhicule de son client et décide donc de faire appel au service d'assistance « RemoteDIAG ». Le réparateur se rend sur la plateforme RemoteDIAG de DAF Conseil et crée un ticket (une demande d'intervention) pour la prestation souhaitée.
Par exemple : codage attelage, codage airbag, codage injecteur, ADAS.
- ② La demande arrive chez le technicien DAF Conseil qui prend un rendez-vous par téléphone avec le réparateur.
- ③ Le technicien DAF Conseil se connecte à la VCI du réparateur.
- ④ Le technicien DAF Conseil connecte l'outil de diagnostic qu'il jugera le plus adapté à la demande de son client (multimarque ou constructeur).
- ⑤ Il peut alors effectuer à distance la prestation demandée.



Flasher pour voir la vidéo d'explication !

ATTENTION : VCI COMPATIBLE / MAINTIEN DE CHARGE (PPS150) / INTERNET FILAIRE HAUT DEBIT ET ABONNEMENT SUPPORT NIVEAU 2 INDISPENSABLE



AIDE AU CHOIX

THINKCAR

	Reader 7	Thinktool Lite	T Wand 900	Euro T78	Euro 195	X5	
	AD000TKRE7	AD000TKT02L	AD000TK900	AD000TKTT78	ADTKTEURO195	AD0TKX05X5	
Ecran	5"	6"	7"	7"	9"	5"	
Fonctions**	7 (à choisir parmi 28)	28	28	34	35	0	
Mise à jour incluses	A vie	2 ans	A vie	2 ans	2 ans	2 ans	
Couverture parc	★	★★★	★★★	★★★	★★★★★	★★★★★	
VCI	Filaire	Sans fil	Sans fil	Sans fil Diag Mini 2	Sans fil Thinklink Lite	Filaire	
Application	VL-VUL	VL-VUL	VL-VUL	VL-VUL	VL-VUL	VL-VUL	
TPMS intégré	Non	Optionel (AD000TKTG3)	Intégré	Non	Optionel (AD000TKTG3)	Non	
PROTOCOLES	OBD2 / EOBD		✓				
	CAN	✓	✓		✓	✓	
	CANFD				✓	✓	
	DoIP				✓	✓	
	J2534						
Remote Diagnostic	Non compatible	Non compatible	Non compatible	Non compatible	Intégré	Intégré	
Test actuateurs	Non	Oui	Non	Oui	Oui	Non	
Secure Gateway	Non	Optionnel*	Non	Optionnel*	Optionnel*	Non	
ADAS					✓		
Connectivité	Wifi	Wifi / BT	Wifi / BT	Wifi / BT	Wifi / BT / RJ45	Wifi / BT / RJ45	
OPTION	TPMS (AD000TKTG3)	✗	✓	Natif	✓	✓	✗
	Module lampe clipsable (AD000TKWL1)	✗	✓	✓	✗	✓	✗
	Module Caméra thermique clipsable (AD000TKTR1)	✗	✓	✓	✗	✓	✗
	Vidéoscope USB (AD000TKVS2)	✗	✓	✓	✓	✓	✗
	Testeur de batterie clipsable (AD000TKBT1)	✗	✓	✓	✗	✓	✗
	Oscilloscope (AD000TKAS2)	✗	✓	✓	✓	✓	✗
	Imprimante clipsable (AD000TKTP1)	✗	Intégré	✓	✗	✓	✗
	Testeur de batterie sans fil (ADTK00034)	✗	✗	✗	✓	✓	✗
	Prog clé (AD000TKT12)	✗	✗	✗	✗	✗	✗
	Pack PL (AD00TKD03X)	✗	✗	✗	✗	✗	✗
	Pack EV (AD000EVP01)	✗	✗	✗	✗	✗	✗
Prix	269 €HT	460 €HT	610 €HT	850 €HT	1200 €HT	1300 €HT	



	Master CV	★ Master X	Euro 394	Euro 399	CE EVD	
	AD0TKT04CV	ADTKT04EMX	ADTKTEURO394	ADTKTEURO399	AD000CEEVD	
Ecran	10"	10"	12"	14"	10"	
Fonctions	35	41	41	41	30	
Mise à jour incluses	2 ans	2 ans	2 ans	2 ans	2 ans	
Couverture parc	★★★★★	★★★★★	★★★★★	★★★★★	★★★★★	
VCI	Sans fil HML	Sans fil Thinklink	Sans fil autonome Thinklink PRO	Sans fil autonome Thinklink PRO	Sans fil	
Application	PL	VL-VUL	VL-VUL-VEH	VL-VUL-VEH	VEH	
TPMS intégré	Optionel (AD000TKTG3)	Optionel (AD000TKTG3)	Optionel (AD000TKTG3)	Optionel (AD000TKTG3)	Intégré	
PROTOCOLES	OBD2 / EOBD					
	CAN	✓	✓	✓	✓	
	CANFD		✓	✓	✓	
	DoIP		✓	✓	✓	
	J2534		✓	✓	✓	
Remote Diagnostic	Non compatible	Intégré	Intégré	Intégré	Non compatible	
Test actuateurs	Oui	Oui	Oui	Oui	Oui	
Secure Gateway	Optionnel*	Optionnel*	Optionnel*	Optionnel*	Non	
ADAS	✓	✓	✓	✓		
Connectivité	Wifi / BT	Wifi / BT	Wifi / BT / RJ45	Wifi / BT / RJ45	Wifi / BT	
OPTION	TPMS (AD000TKTG3)	✓	✓	✓	✓	Intégré
	Module lampe clipsable (AD000TKWL1)	✓	✓	✗	✗	✓
	Module Caméra thermique clipsable (AD000TKTR1)	✓	✓	✗	✗	✓
	Vidéoscope USB (AD000TKVS2)	✓	✓	✓	✓	✓
	Testeur de batterie clipsable (AD000TKBT1)	✓	✓	✗	✗	✗
	Oscilloscope (AD000TKAS2)	✓	✓	✓	✓	✓
	Imprimante clipsable (AD000TKTP1)	✗	Intégré	✗	✗	✗
	Testeur de batterie sans fil (ADTK00034)	✗	✗	✓	✓	✗
	Prog clé (AD000TKT12)	✓	✓	✓	✓	✗
	Pack PL (AD00TKD03X)	Intégré	✓	✓	✓	✗
	Pack EV (AD000EVP01)	✗	✓	✓	✓	Intégré
Prix	2100 €HT	2500 €HT	3100 €HT	4850 €HT	4000 €HT	

*Fonctionnalités nécessitant un coût lié aux redevances constructeur

**Tableau explicatif page suivante



PRESTATIONS/OPTIONS

	SA 9930 ASSISTANCE DIAGNOSTIC VL DAF CONSEIL		SA 9931 ASSISTANCE DIAGNOSTIC PL DAF CONSEIL		Mise à jour				Secure Gateway		HaynesPro	
			ADTKMAJ001 Mise à jour 1 an pour outils de 8" et moins	ADTKMAJ002 Mise à jour 1 an pour outils de plus de 8"	ADTKMAJ003 Mise à jour 1 an pour VUL et PL	ADTKMAJ004 Mise à jour 1 an pour TESLA	AD0000FCA Deverouillage secure gateway FCA MASERATI 1 an	Deverouillage secure gateway RENAULT (jetons) Voir sur clas.com pour les différents packs	Abonnement Haynes PRO 1 an Voir sur clas.com pour les différents packs	REMOTE *		
AD000TKRE7	✓	✗	✗	✗	✗	✗	✗	✗	✗	✗	Impossible	
AD000TKT02L	✓	✗	✓	✗	✗	✗	✓	✓	✗	Impossible		
AD000TK900	✓	✗	✗	✗	✗	✗	✗	✗	✗	Impossible		
AD000TKTT78	✓	✗	✓	✗	✗	✗	✓	✓	✓	Impossible		
ADTKTEURO195	✓	✗	✓	✗	✗	✗	✓	✓	✓	Intégré		
AD0TKX05X5	✓	✗	✓	✗	✗	✗	✗	✗	✗	Intégré		
AD0TKT04CV	✗	✓	✗	✓	✓	✗	✓	✓	✓	Impossible		
* ADTKT04EMX	✓	✓	✗	✓	✓	✓	✓	✓	✓	Intégré		
ADTKTEURO394	✓	✓	✗	✓	✓	✓	✓	✓	✓	Intégré		
ADTKTEURO399	✓	✓	✗	✓	✓	✓	✓	✓	✓	Intégré		
AD000CEEVD	✓	✗	✗	✓	✓	✓	✓	✓	✓	Impossible		

*Coûts supplémentaires suivant l'intervention

FONCTIONS DE RÉINITIALISATION

41 Fonctions

35 Fonctions

34 Fonctions

28 Fonctions

Réinitialisation air/carburant

Etalonnage des fenêtres

Remise à zéro des pneus

Mode de transport

Réinitialisation du capteur NOx

Changement de langue

Codage de l'injecteur

Réinitialisation du système TPMS

Réinitialisation du compteur ODO

Adaptation de la suspension

Initialisation du toit ouvrant

Apprentissage boîte de vitesse

Réinitialisation boîte de vitesse

Adaptation électronique de l'accélérateur

Réinitialisation Stop/Start

Calibrage de l'occupation des sièges

Réinitialisation de l'angle de braquage

Réinitialisation du voyant d'entretien

Régénération du FAP

Purge du liquide de refroidissement

Remise à zéro des plaquettes de frein

Service IMMO logiciel

Purge de l'ABS

Adaptation EGR

Réinitialisation de l'airbag

Adaptation de la batterie

Réinitialisation AFS

Réinitialisation AdBlue

Réapprentissage/initialisation du système AC

Contrôle de l'équilibre de la puissance du moteur

Système intelligent de régulation de vitesse

Etalonnage de l'angle du moteur

Diagnostic des batteries haute tension

Régénération du filtre à particules

Service IMMO logiciel + matériel

Réinitialisation du calculateur

Réinitialisation FRM

Capteur de lumière de pluie

Adaptation de la turbocompression

Etalonnage des données du module de la passerelle

Réinitialisation embrayages



OUTIL DIAGNOSTIC THINKTOOL READER 7 5"

AD000TKRE7 269 €HT

THINKTOOL Reader 7 prend en charge les fonctions OBD II et EOBD II complètes telles que la lecture et l'effacement des codes, l'arrêt sur image, la préparation I/M (test anti pollution), le flux de données, les capteurs O2, le système EVAP.

Les flux de données en temps réel peuvent être affichés sous forme de graphique, ce qui permet aux techniciens un diagnostic plus précis.

Customisable, vous choisissez 7 modules de reset parmi cette liste, pas de changement après sélection Mise à jour GRATUITE A VIE sur ces 7 fonctions

**RAZ
MAINTENANCE**

NEW

+ Mises à jour gratuites et illimitées à vie !



CAN protocol 28 fonctions voir p.76



Produit disponible à la vente uniquement en France et DROM.





THINKCAR

← RETROUVEZ LA GAMME COMPLETE DE THINKCAR ICI

THINKCAR

OUTIL DIAGNOSTIC THINKTOOL LITE 6"

AD00TKT02L 460 €HT

THINKTOOL Lite est un outil de diagnostic de niveau OEM de 6 pouces qui prend en charge le diagnostic complet des systèmes du véhicule, y compris lecture code d'erreur et effacement. Ainsi que l'accès aux flux de données en direct, le contrôle bidirectionnel, les tests d'actionnement, le codage ECU et plus pour 100 marques automobiles dans le monde.

L'outil le plus économique. Outil de diagnostic automobile semi-pro portable de 6 pouces !

Livré avec imprimante AD000TKTP1

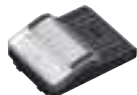

+ 2 ans de mise à jour gratuites

NEW

MAINTENANCE & CODAGE



CAN protocol

28 fonctions voir p.76

Contrôle à distance

Secure Gateway

EN OPTIONS (P.87)



Produit disponible à la vente uniquement en France et DROM.

2 WARRANTY

OUTIL DIAGNOSTIC TPMS T-WAND 900 7"

AD000TK900 610 €HT

Outil de diagnostic : fonctions & TPMS tous systèmes
Diagnostic TPMS le plus complet, vous offre une expérience supérieure dans le contrôle du bon fonctionnement des TPMS, la programmation des capteurs, le réapprentissage. TPMS, régénération FAP, apprentissage injecteurs, diagnostics tous systèmes et fonctions spéciales.

THINKCAR T-Wand 900 peut activer le capteur TPMS pour afficher les données du capteur telles que l'ID du capteur, la pression, la fréquence, la température et l'état de la batterie.

3 modes de programmation :

- 1- création ID automatique
- 2- création ID manuelle
- 3- création par copie

5 valves alu inclus

+ Mises à jour gratuites à vie !

NEW

TPMS & DIAGNOSTIC



CAN protocol

28 fonctions voir p.76

Service TPMS

Contrôle à distance

EN OPTIONS (P.87)

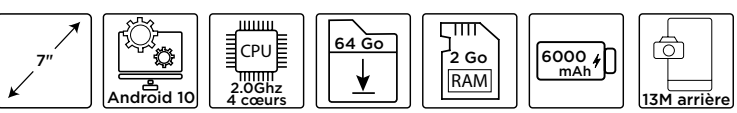

Produit disponible à la vente uniquement en France et DROM.

2 WARRANTY



OUTIL DIAGNOSTIC THINKTOOL T78 7"

AD000TKTT78 850 €HT

Le THINKTOOL T78 est une version mise à jour avec une couverture plus étendue des véhicules.

Il prend en charge les protocoles DoIP, CAN FD et les protocoles standard OBDII/EOBDII après 1996.

Le T78 possède les mêmes fonctions de diagnostic que le THINKTOOL Lite, à savoir la lecture et l'effacement des DTCs, la lecture du flux de données en direct, la réinitialisation de la fonctions, le codage et plus encore.

MAINTENANCE & CODAGE

THINKCAR



+ 2 ans de mise à jour gratuites



CAN protocol	CAN ^{FD} protocol	DOIP protocol	34 fonctions voir p.76	Diagnostic de niveau constructeurs	Prise en main	Secure Gateway	HaynesPro
--------------	----------------------------	---------------	------------------------	------------------------------------	---------------	----------------	-----------

EN OPTIONS (P.87)

AD000KTG3 TPMS	AD000TKVS2 VIDEOSCOPE	AD000TKAS2 OSCILLO	ADTK00034 BATTERIE SANS FIL
-------------------	--------------------------	-----------------------	--------------------------------

7"	Android 10	CPU 2.0Ghz 4 cœurs	64 Go	4 Go RAM	6000 mAh
----	------------	--------------------	-------	----------	----------

Produit disponible à la vente uniquement en France et DROM.





THINKCAR

← RETROUVEZ LA GAMME COMPLETE DE THINKCAR ICI

TE

OUTIL DIAGNOSTIC EURO 195 X 9"

ADTKTEURO195 1200 €HT

Outil de diagnostic professionnel de 9" avec VCI Thinklink lite

Euro 195 est un outil de diagnostic complet nouvellement développé.

Couverture d'une liste toujours plus étendue et à jour des véhicules.

L'Euro 195 conserve le design original de la couverture arrière du THINKTOOL et est donc compatibles avec les modules externes tels que l'imprimante, le testeur de batterie, la caméra thermique, lampe, module TPMS,

Pour la programmation :
Audi, BMW, Ford, Land Rover, Mazda,
Mercedes-Benz, Nissan, Porsche, Seat, SGM,
Skoda, Subaru, VW



PROGRAMMATION EN LIGNE & REMOTE



2 ans de mise à jour gratuites

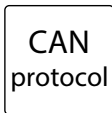

35 fonctions voir p.76

Diagnostic de niveau constructeurs

Programmation en ligne

Contrôle à distance



Remote



EN OPTIONS (P.87)



Produit disponible à la vente uniquement en France et DROM.



PENSEZ-Y !

OUTILS DE MAINTIEN DE CHARGE DIAGNOSTIC 150A

PPS150



TE





TE

OUTIL DIAGNOSTIC EURO X5 5"

AD0TKX05X5 1300 €HT

Tablette de diagnostic à distance vidéo en temps réel. Voir, entendre, le premier service de diagnostic à distance en temps réel !

THINKTOOL X5 présente la première technologie de diagnostic à distance double au monde dans la tablette 5 pouces pour diagnostiquer le véhicule à distance. Avec le service de techniciens en ligne, les ateliers de réparation et les mécaniciens automobiles (consommateurs finaux) peuvent utiliser X5 pour initier une demande à distance pour communiquer avec les techniciens en ligne X5 via vidéo, voix ou texte.

THINKTOOL X5 est également un outil de diagnostic de niveau OEM, système d'exploitation Android 10, prend en charge le diagnostic complet du véhicule :

- lecture codes
- effacement codes
- lecture temps réel
- fonctions de diagnostic
- fonctions bidirectionnel
- codage avancé



REMOTE

Pour la programmation :

Audi, BMW, Ford, Land Rover, Mazda, Mercedes-Benz, Nissan, Porsche, Seat, SGM, Skoda, Subaru, VW



2 ans de mise à jour gratuites

CAN protocol

CAN^{FD} protocol

DOIP protocol



Diagnostic de niveau constructeurs



Programmation en ligne

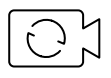

Remote

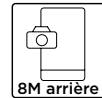

Produit disponible à la vente uniquement en France et DROM.



OUTIL DIAGNOSTIC THINKTOOL MASTER CV 10"

AD0TKT04CV 2100 €HT

THINKTOOL Master CV est un outil de diagnostic de 10 pouces pour les véhicules lourds et utilitaires avec des capacités bidirectionnelles qui prend en charge plus de 150 marques. Master CV fournit des fonctions complètes pour les techniciens, telles que l'analyse complète du véhicule, la lecture et l'effacement des codes d'erreur, le flux de données en direct, les tests d'actionneurs, les fonctions spéciales, les fonctions de réinitialisation de service et les régénérations FAP.

Pour la programmation :

Audi, BMW, Ford, Land Rover, Mazda, Mercedes-Benz, Nissan, Porsche, Seat, SGM, Skoda, Subaru, VW



TE

PL



2 ans de mise à jour gratuites

CAN protocol



35 fonctions voir p.76



Diagnostic de niveau constructeurs



Programmation en ligne



Contrôle à distance



Poids lourds



Secure Gateway



HaynesPro

EN OPTIONS (P.87)

AD000TKTG3 TPMS



AD000TKWL1 LAMPE



AD000TKVS2 THERMIQUE



AD000TKVS2 VIDEOSCOPE



AD000TKBT1 BATTERIE



AD000TKAS2 OSCILLO



AD000TKT12 PROGRAMMEUR

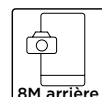

Produit disponible à la vente uniquement en France et DROM.





THINKCAR

← RETROUVEZ LA GAMME COMPLETE DE THINKCAR ICI



TOP PRODUIT

TE

OUTIL DIAGNOSTIC EURO MASTER X 10"

ADTKT04EMX 2500 €HT

Le Thinkcar Master X est un outil de diagnostic professionnel de niveau OEM pour les véhicules de tourisme et utilitaires.

L'outil propose les fonctions les plus complètes et abordables, telles que la numérisation complète du véhicule, la lecture et l'effacement des codes défauts, le flux de données en direct, les tests d'actionnement, les fonctions spéciales, 35 fonctions de réinitialisation de maintenance et bien plus encore. Avec le Thinkcar Master X, les techniciens ont la possibilité unique d'ajouter des modules supplémentaires (comme un oscilloscope), ce qui le rend extrêmement adaptable à tous les types de besoins.

Possibilité d'ajouter des modules supplémentaires pour une adaptabilité maximale. Prise en charge de nombreux protocoles de communication pour une large compatibilité. Prise en charge de la programmation pour diverses marques de véhicules. Cartographie intelligente du module Topology pour une vérification plus rapide du réseau CAN BUS. Livré avec une imprimante AD000TKTP1 et des adaptateurs pour les poids lourds.

Affectations universelles.

Pour la programmation : Audi, BMW, Ford, Land Rover, Mazda, Mercedes-Benz, Nissan, Porsche, Seat, SGM, Skoda, Subaru, VW

PROGRAMMATION EN LIGNE & REMOTE

NEW

+ 2 ans de mise à jour gratuites



CAN protocol	CAN ^{FD} protocol	DOIP protocol	J2534 protocol	ADAS READY	41	Diagnostic de niveau constructeurs	Programmation en ligne	Contrôle à distance
--------------	----------------------------	---------------	----------------	------------	----	------------------------------------	------------------------	---------------------

Remote	Secure Gateway	HaynesPro
--------	----------------	-----------

EN OPTIONS (P.87)

AD000TKTG3 TPMS	AD000TKWL1 LAMPE	AD000TKTR1 THERMIQUE	AD000TKVS2 VIDEOSCOPE	AD000TKBT1 BATTERIE	AD000TKAS2 OSCILLO	AD000TKT12 PROGRAMMEUR
-----------------	------------------	----------------------	-----------------------	---------------------	--------------------	------------------------

10"	Android 10	CPU 2.0Ghz 4 cœurs	128 Go	4 Go RAM	12600 mAh	8M arrière
-----	------------	--------------------	--------	----------	-----------	------------

Produit disponible à la vente uniquement en France et DROM.



PENSEZ-Y !

OUTILS DE MAINTIEN DE CHARGE DIAGNOSTIC 150A

PPS150 950 €HT



TE





OUTIL DIAGNOSTIC EURO 394 12"

ADTKTEURO394 3100 €HT

Équipé d'un système TCOS personnalisé, le THINKTOOL Euro 394 prend en charge le double diagnostic RTC et le double écran VCI.
L'appareil est capable de diagnostiquer les voitures thermiques et VE / VEH couvrant ainsi 98 % des modèles de véhicules sur le marché.

Associé à THINKLINK PRO, il prend en charge le CAN, CAN FD, DOIP et les principaux protocoles de diagnostic tels que J2534, couvrant les véhicules de tourisme et à énergie nouvelle.

Système TCOS personnalisé avec le nouveau design de l'interface utilisateur pour une expérience utilisateur immersive.

Le nouveau design industriel est léger, robuste et durable, avec une épaisseur de seulement 11,5 mm à son point le plus fin, lui offre une ergonomie idéale pour vous accompagner dans vos interventions.

La fonction d'affichage de la VCI, qui synchronise les données clés de la VCI avec l'unité principale en temps réel permet un contrôle pratique de l'état de fonctionnement du VCI.

Équipé d'un logiciel de diagnostic EV en standard et d'un pack EV THINKCAR en option.
Diagnostic des véhicules utilitaires, qui peut être effectué après l'achat d'un ensemble de connecteurs pour véhicules utilitaires.

Des services supplémentaires, qui comprennent des services d'étalonnage ADAS, des services TPMS complets et des services de programmation de clés.

Les fonctions de diagnostic THINKCAR AI, qui améliorent l'expérience de diagnostic et l'efficacité du travail.

Pour la programmation :
Audi, BMW, Ford, Land Rover, Mazda,
Mercedes-Benz, Nissan, Porsche, Seat, SGM,
Skoda, Subaru, VW

REMOTE
IA

NEW

+ 2 ans de mise à jour gratuites

THINKCAR

Full HD 1080P

Extra fin 11,5mm

VCI THINLINK PRO

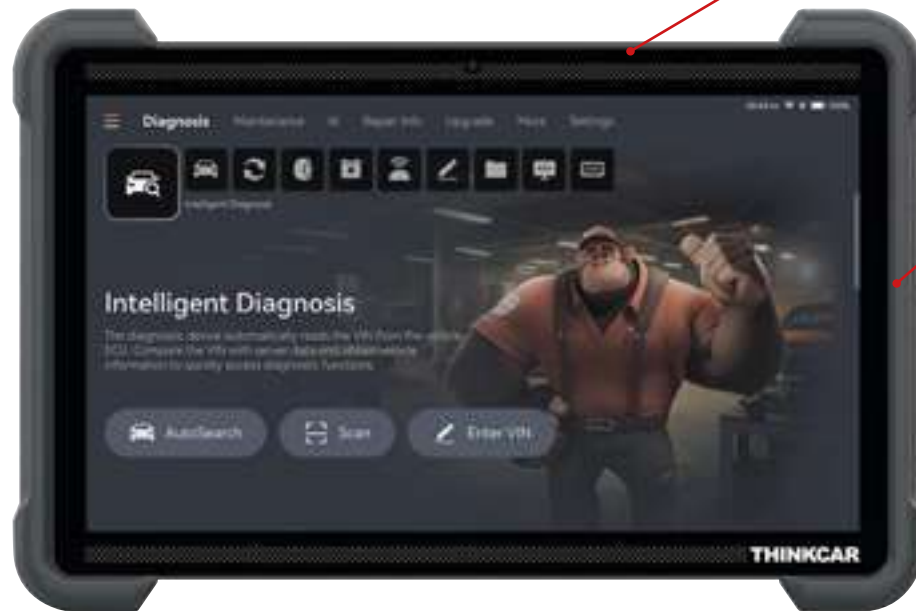

CAN protocol	CAN ^{FD} protocol	DOIP protocol	J2534 protocol	ADAS READY	41 fonctions voir p.76	Diagnostic de niveau constructeurs	Programmation en ligne	Contrôle à distance
Remote	Codage avancé	Contrôle bidirectionnel	Système TCOS	Diagnostic véhicule utilitaires	Diagnostic modulaire	Diagnostic IA	Secure Gateway	HaynesPro

EN OPTIONS (P.87)

AD000TKTG3 TPMS	AD000TKVS2 VIDEOSCOPE	AD000TKAS2 OSCILLO	ADTK00034 BATTERIE SANS FIL	AD000TKT12 PROGRAMMEUR
--------------------	--------------------------	-----------------------	--------------------------------	---------------------------

12"	Android 10	CPU 2.2Ghz 4 cœurs	256 Go	8 Go RAM	12600mAh	13M arrière	5MP
-----	------------	--------------------	--------	----------	----------	-------------	-----

Produit disponible à la vente uniquement en France et DROM.





THINKCAR

← RETROUVEZ LA GAMME COMPLETE DE THINKCAR ICI

OUTIL DIAGNOSTIC EURO 399 14"

ADTKTEURO399 4850 €HT

Outil de diagnostic professionnel de 14" intégrant IA

PLUS GRAND, PLUS INTELLIGENT, PLUS PUISSANT



Pour la programmation :
Audi, BMW, Ford, Land Rover, Mazda,
Mercedes-Benz, Nissan, Porsche, Seat, SGM,
Skoda, Subaru, VW

+ 2 ans de mise à jour gratuites

Ecran 2.5k
Haute résolution

Ultra fin : 8,15mm

VCI THINLINK PRO 6,54"

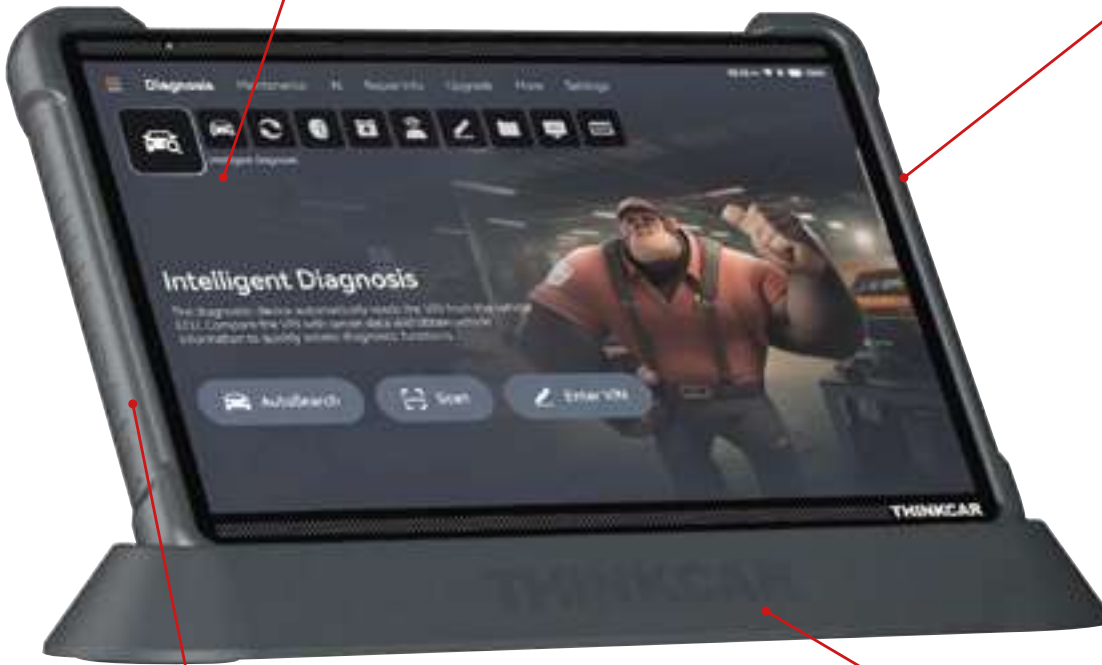

Batterie 22400mAh
30 jours de veille

Station de chargement
45W

CAN protocol	CAN ^{FD} protocol	DOIP protocol	J2534 protocol	ADAS READY	41 fonctions voir p.76	Diagnostic de niveau constructeurs	Programmation en ligne	Contrôle à distance
Remote	Codage avancé	Contrôle bidirectionnel	Système TCOS	Diagnostic véhicule utilitaires	Diagnostic modulaire	Diagnostic IA	Secure Gateway	Haynes ^{Pro}

14"	Android 13	CPU 2.2Ghz 8 cœurs	256 Go	8 Go RAM	22400mAh	20M arrière	8MP
-----	------------	--------------------	--------	----------	----------	-------------	-----

THINKCAR



REMOTE IA

THINKCAR

THINKTOOL Euro 399 est l'appareil phare du catalogue 2024-2025

Support du diagnostic pour les véhicules à essence, diesel et électriques, l'appareil intègre le premier système TCOS au monde profondément personnalisé sur la base de modèles de diagnostic à assistance d'intelligence artificielle.

Avec un tout nouveau design industriel inédit. Il prend en charge le double diagnostic RTC, le double écran VCI et le diagnostic IA THINKCAR.

Son écran IPS 14 pouces 2.5K à haute luminosité ultra-clair rend les diagnostics plus intelligents et plus puissants.

L'appareil est équipé d'un processeur haute performance à 8 cœurs, d'une mémoire vive de 8Go + 256Go de mémoire. Une caméra arrière de 20MP et d'une caméra avant de 8MP viennent compléter l'outil.

Associé au THINKLINK PRO, doté d'un écran IPS tactile haute luminosité de 6,54 pouces, embarquant 1 Go de RAM + 8 Go de mémoire, il prend en charge les protocoles de diagnostic CAN, CAN FD et DOIP, ainsi que les principaux protocoles de diagnostic tels que J2534, RP1210, couvrant les véhicules de tourisme, les véhicules commerciaux et les véhicules à énergie nouvelle.

Le nouveau design industriel est léger, robuste et durable avec une épaisseur de seulement 8,15 mm à son point le plus fin.

Fonction d'affichage du VCI, qui synchronise les données clés du VCI avec l'unité principale en temps réel, ce qui permet un contrôle pratique de l'état de fonctionnement du VCI.

Double diagnostic à distance, qui prend en charge les fonctions de diagnostic à distance audio et vidéo. Couverture complète des véhicules, qui prend en charge plus de 98 % des modèles sur le marché et comprend des fonctions additionnelles : test de batterie, endoscope, imprimante, oscilloscope, etc.

Modèle de diagnostic unique THINKCAR IA, qui fournit des expériences de diagnostic plus intelligentes en matière de navigation, de rapports intelligents, de FQA, de DTC, et d'autres fonctions de diagnostic courantes, améliorant ainsi l'efficacité du travail. Une batterie au lithium polymère de grande capacité de 22 400mAh, avec une autonomie de 30 jours en veille. Une station d'accueil pour le chargement rapide avec une capacité de chargement rapide de 45 W est incluse en tant qu'accessoire.



L'intelligence artificielle en support au diagnostic



La fonction pionnière de double diagnostic RTC, qui prend en charge la liaison d'un deuxième VCI (en option) pour diagnostiquer simultanément deux véhicules, améliorant ainsi l'efficacité du travail.

EN OPTIONS (P.87)

<p>AD000TKTG3 TPMS</p> 	<p>AD000TKVS2 VIDEOSCOPE</p> 	<p>AD000TKAS2 OSCILLO</p> 	<p>ADTK00034 BATTERIE SANS FIL</p> 	<p>AD000TKT12 PROGRAMMEUR</p> 
---	---	--	---	---

Produit disponible à la vente uniquement en France et DROM.



PENSEZ-Y !

OUTILS DE MAINTIEN DE CHARGE DIAGNOSTIC 150A

PPS150 950 €HT





OUTIL DIAGNOSTIC THINKCAR CE EVD 10"

AD000CEEVD 4000 €HT



VEH

THINKTOOL CE EVD est une nouvelle génération d'outil de diagnostic intelligent pour les véhicules électriques, le CE EVD fournit un diagnostic complet du système et des packs batteries pour plus de 74 marques de véhicules électriques couramment utilisées, y compris Tesla. Le CE EVD est équipé d'un puissant THINKDIAG 4 VCI 3-en-1, qui peut être exécuté via l'OBD du module batterie.

Livré avec :

- T-WAND 200 (AD000TKTG3)
- imprimante
- 18 connecteurs pour batterie haute tension

AD000TKTP2 AD000TKTG3



+ 2 ans de mise à jour gratuites

Pour la programmation : Audi, BMW, Ford, Land Rover, Mazda, Mercedes-Benz, Nissan, Porsche, Seat, SGM, Skoda, Subaru, VW



CAN protocol	CAN ^{FD} protocol	DOIP protocol	J2534 protocol	35					
				35 fonctions voir p.76	Diagnostic de niveau constructeurs	Programmation en ligne	Contrôle à distance	Service TPMS	+80 marques de VE
					Secure Gateway	Haynes			
				Diagnostic du bloc-batterie					

EN OPTIONS (P.87)

AD000TKWL1 LAMPE	AD000TKVS2 THERMIQUE	AD000TKVS2 VIDEOSCOPE	AD000TKAS2 OSCILLO

--	--	--	--	--	--	--



Produit disponible à la vente uniquement en France et DROM.



EGALISEUR BATTERIE THINKCAR EVP802

AD00EVP802 5900 €HT

Caractéristiques :

- alimentation : 90-260V (40-60Hz)
- plage de tension de charge/décharge : 1.8 - 4.2V
- précision de détection de tension : +/- 2mV (Max 5V)
- plage de courant de charge/décharge : 0.1 - 5A
- précision de charge actuelle : +/- 0.05A (Max 5A)
- précision de détection de la température de la batterie : +/- 2°
- modules pris en charge : 2 modules (1 module avec 12 batteries max)
- puissance de charge/décharge : 600W max
- interface batterie : 16 broches/24 broches
- écran tactile : 7"
- communication : Via TCP/IP, périphérique USB
- données de charge / décharge : Histogramme / Tableau de données
- taille : 496x246x262mm
- poids : 14 Kg



Produit disponible à la vente uniquement en France et DROM.





ACCESSOIRES

MODULE LAMPE

TE

AD000TKWL1 90 €HT

Accessoire de AD000TKX16/ADTKT04EMX/AD0TKT05EM/ADTKT03EMSE/
ADTKT03EML/AD00TKT02L/AD000TK900/ADTKTEURO195

**Caractéristiques :**

- réglage de la luminosité à 3 niveaux
- 144 lumières LED haute luminosité
- source de lumière COB, lumière blanche
- 25000K, éclairage longue portée
- longue durée de vie, jusqu'à 10 000 heures
- travailler avec Module Dock



MODULE VIDEOSCOPE

TE

AD000TKVS2 100 €HT

Accessoire de AD0TKT05EM/ADTKT04EMX/AD000TKX16/AD000TKRE7/
ADTKT03EMSE/ADTKT03EML/AD00TKT02L/AD000TK900/
AD000TKTT78/AD000TKTT77/ADTKTEURO195/ADTKTEURO399

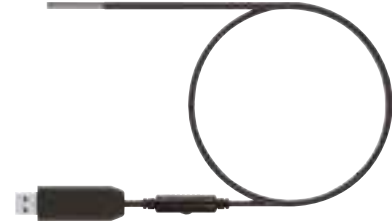
**Caractéristiques :**

- 1280x720 haute définition
- Ø5.5mm
- bobine câblée super longue de 59 pouces (150 cm)
- 6 lumières auxiliaires LED lumineuses
- résistant à l'eau, à l'huile et à la corrosion
- IP67 avec résistance aux alcalis



THINKPRINTER IMPRIMANTE CLIPSABLE

TE

AD000TKTP1 85 €HT

Impression rapide des rapports de diagnostic à tout moment et n'importe où !

Produit disponible à la vente uniquement en France et DROM.



LOT DE 10 ROULEAUX PAPIER IMPRIMANTE THERMIQUE

TN

AD000TKPT 50 €HT

Composant de AD00TKT02L



IMPRIMANTE THINKPRINTER 2

TE

AD000TKTP2 85 €HT

Accessoire de AD000TKX16/ADTKT03EML/AD000TK900/
AD000TKTT78/AD000TKTT77

Impression rapide et claire : la vitesse d'impression de 30mm/s peut imprimer le rapport de diagnostic immédiatement. Le rouleau de papier thermique est facile à placer, facile à entretenir et d'apparence magnifique. Facile à utiliser, fiable et économique, assurez-vous d'imprimer facilement, de réduire les coûts et de le transporter facilement.



MODULE OSCILLOSCOPE

TE

AD000TKAS2 1000 €HT

Accessoire de AD000TKT06/ADTKT04EMX/AD0TKT05EM/ADTKT03EMSE/
ADTKT03EML/AD000TKTT78/AD000TKTT77/AD00TKT02L/ADTKTEU-
RO195/AD0TKT04CV/ADTKTEURO393/AD000CEEVD

Bande passante 100M, 4 canaux.

Jusqu'à 1GSa/s de taux d'échantillonnage, avec une longueur d'enregistrement de 50Mpts.

Effectuez différents tests d'allumage de véhicule et une variété de tests de capteur et d'actionnement.

Prends en charge le décodage BUS de plusieurs véhicules.





**TESTEUR DE BATTERIE
BLUETOOTH THINKEASY**

TE

ADTK00034 90 €HT

Accessoire de AD0TKT05EM/ADTKT03EMSE/ADTKT03EML/AD00TKT02L/
AD00TKT06/ADTKT04EMX/AD000TKTT77/ADTKTEURO393

Un outil rapide et précis pour le test de batterie de voiture sur votre mobile par connexion Bluetooth.
Afficher l'état de santé de la batterie et détecte la pièce endommagée.
Vérifiez le système de démarrage et le système de charge de votre véhicule, Inspection de batterie faible.
Prends en charge toutes les batteries au plomb.
Pas de surchauffe, pas d'étincelle, pas de risque.

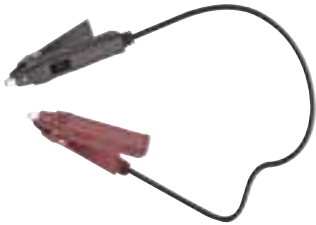

TESTEUR DE BATTERIE

TE

AD000TKBT1 150 €HT

Accessoire de AD000TKX16/AD000TK900/ADTKTEURO195/
AD00TKT02L/AD0TKT04CV/ADTKT04EMX

Intégré à l'écran ThinkTool HD pour un affichage plus clair.
Surveillance des données de haute précision, avec des résultats plus précis.
Prise en charge de la détection de la tension de la batterie, de la résistance, de la durée de vie, du courant...



MODULE CAMERA THERMIQUE

TE

AD000TKTRI 1000 €HT

Accessoire de AD000TKX16/ADTKT04EMX/AD0TKT05EM/ADTKT03EMSE/
ADTKT03EML/AD00TKT02L/AD000TK900/ADTKTEURO195

Gamme Accessoires :
Identifiez les défauts avec une comparaison massive de données.

Produit disponible à la vente uniquement en France et DROM.



Caractéristiques :

- 320x240 pixels ultra-élevés, détails faciles à voir
- 0 à 530° (0,07°C) sensibilité thermique
- base de données thermiques pour la comparaison des défauts



**OUTILS DE MAINTIEN DE CHARGE
DIAGNOSTIC 150A**

TE

PPS150 950 €HT

PPS 150 est un outil professionnel qui fourni une alimentation stabilisée et sécurisée pour assurer l'alimentation des ECU lors des phase de reprogrammation.

Multi-applications :
Maintenance de charge
Chargeur rapide de la batterie
Activation et réparation de la batterie
Mode exposition
Fonction Booster



Caractéristiques :

- tension nominal: 220V
- plage de tension d'alimentation de programmation : 10.8V-15V
- fréquence : 50 Hz/60 Hz
- pertes en circuit ouvert : 20W
- puissance d'entrée nominale : 3,8kVA
- degré de protection du boîtier : IP21S
- courant/tension de charge : 20A-12V
- câble : L5m
- taille (mm) : 520x410x290
- courant/tension de démarrage : 400A-12V
- poids brut : 14.1Kg



THINKTOOL CHARIOT

TE

AD000TKC01 690 €HT



Caractéristiques :

- chariot à outils multifonctionnel avec 5 étages
- conception d'inclinaison de l'étage supérieur
- pour une utilisation facile
- tiroir verrouillable pour un rangement plus sûr
- conception spéciale pour l'arrangement des fils
- support pour ordinateur portable/équipement éliminant efficacement la chaleur
- poignée et roues rotatives à 360°, emportez le chariot où vous voulez
- fabriqué en acier de haute qualité d'au moins 2 mm d'épaisseur



OUTILLAGE GENERAL



ECLAIRAGE

P.90



**DISTRIBUTION DES
FLUIDES & GRAISSAGE**

P.100



NETTOYAGE

P.105



ENROULEURS

P.111



OUTILS PNEUMATIQUES

P.116



OUTILS ELECTROPORTATIFS

P.133



MATERIEL D'ATELIER

P.140



PERCAGE & FILETAGE

P.154



LEVAGE

P.158



PRESSES

P.181

BIEN CHOISIR SA BALADEUSE.

Pourquoi ?

On néglige souvent la fatigue visuelle lors de travaux mais son impact peut être vite handicapant.

Une intensité lumineuse trop importante peut être source d'inconfort (reflet, éblouissement, fatigue).

Une course à l'intensité ? Oui mais pas que.

Votre choix doit également être guidé par :

- Environnement de l'intervention (intérieur/extérieur, habitacle, compartiment moteur...)
- Taille
- Fréquence d'utilisation
- Résistance aux chocs

CONSEIL DE L'EXPERT

Optez pour une baladeuse à intensité variable (gestion de l'autonomie, confort de travail).

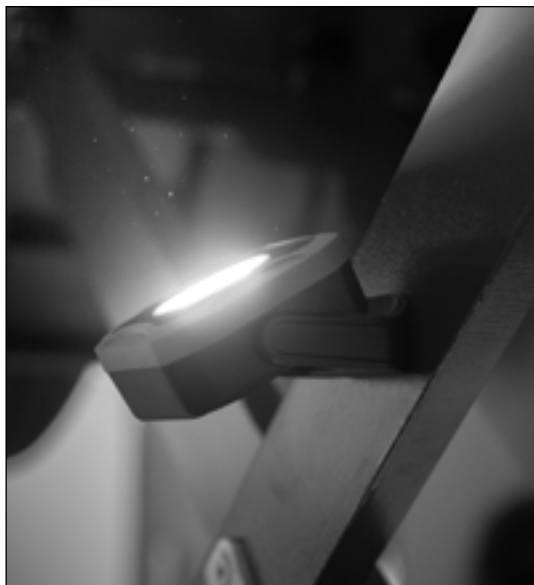

ON DISTINGUE 4 GRANDES FAMILLES DE LAMPE



FRONTALE

- + Eclairage mains libres, zone difficile d'accès, idéal pour intervention habitacle
- Inconfort du bandeau porté dans la durée



PENLIGHT (Lampe stylo)

- + Inspection rapide, toujours dans la poche
- Faible intensité



BALADEUSE

- + Polyvalence, robustesse, autonomie, idéale en utilisation prolongée
- Encombrement



RAMPE

- + Eclairage mains libres, large spectre d'éclairage, télescopique, confort visuel optimal, idéale pour intervention habitacle et compartiment moteur
- Encombrement



KELVIN

C'est l'échelle de température de couleur, utilisée pour décrire la manière dont certaines couleurs nous apparaissent visuellement. On parle de blanc chaud ou froid en fonction du nombre de Kelvin. Les lampes entre 5000 et 7000K sont celles qui se rapprochent le plus de la lumière du jour.

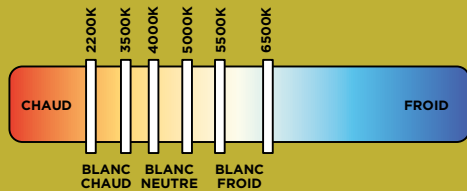

LUMEN, KEZAKO ?

C'est l'unité de mesure du flux lumineux, c'est à dire la puissance de votre éclairage. Un Watt équivaut à +/- 80 Lumens (selon le type de LED utilisé).

INDICES DE PROTECTION



IP : indice de protection aux liquides et aux poussières.
1er chiffre : de 0 à 6 indique la protection contre les corps solides
2ème chiffre : de 0 à 8 indique la protection contre les liquides

Plus le chiffre est élevé plus le produit est étanche aux liquides et/ou imperméable aux poussières.



IK

IK : indice de protection contre les chocs et les impacts. Ce chiffre va de 01 à 10. Plus l'indice est haut, plus le produit est résistant.

Passer de 06 à 08 signifie un produit 5x plus résistant.

TABLEAU COMPARATIF

		LUMEN MAX	IK	6H	3H	VARIATEUR	IP	ECLAIRAGE EN TETE	ROTATION	FIXATION	LE +
FRONTALES	OE 0199BL 	400lm	IK07	3h à 8h	4h	non	IP43	oui	-	élastique	Faisceau large
BALADEUSES	OE 0299 	500lm	IK07	1h30 à 8h	3h	non	IP55	oui (500lm)	-	aimant + clip poche	Format de poche pour toujours l'avoir sous la main
	OE 0145BL 	600lm	IK04	2h à 10h	4h	oui	IPX3	non	360°	aimant + crochet	Economique
	OE 0143 OE 0143R 	600lm	IK07	2h à 16h	4h	oui	IP54	oui (90lm)	360°	aimant + crochet	Ultra-fine
	OE 0099BL 	450lm	IK05	5h à 15h	3h	non	IP33	non	180°	aimant + clip poche	Polyvalente
	OE 0399 	360lm	IK07	3,5h à 8h	4h	oui	IP54	non	-	aimant + crochet	Ultra-fine
PROJECTEUR	OE 0499 	1000lm	IK07	7h	4h	non	IP54	non	360°	aimant	Batterie grande capacité 4000mAh
RAMPES	OE 0179 	1200lm	IK07	2h à 6h	4,5h	non	IP52	non	360°	crochets anti rayure	Diffusion lumière à 180°
	OE 0899 	1200lm	IK07	2h à 15h	4,5h	oui	IP44	non	360°	aimant + crochet	Ultra puissante
UV	OE 0699 	-	IK07	5h	4h	non	IP66	non	180°	aimant + crochet	Eclairage UV





FRONTALES

TN

FRONTALE DOUBLE BANDEAU

OE 0199BL 12 €HT

Le bandeau stretch + silicone s'adapte à toutes les tailles de tête et apporte du confort lors de l'utilisation.

Double bandeau LED COB offrant une puissance et diffusion d'éclairage améliorée.

Son capteur sans contact permet de l'éteindre ou de l'allumer facilement et ce même avec les mains sales.

400 LM



50 LM



B.LINE
BUDGET SOLUTION

+ Légère et puissante

NEW

Capteur mains libres



2 MODES
100%/50%

2 MODES
100%/50%

Bandeau stretch et silicone



Pratique : avec son capteur de mouvements, elle s'allume et s'éteint sans les mains !



Disponible par lot de 12 (livrées en display) à 10€HT l'unité

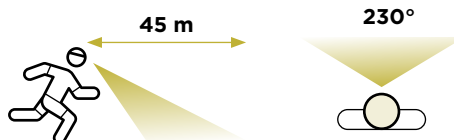



BALADEUSES

TN

MINI BALADEUSE

OE 0299 23 €HT

Puissante, double éclairage, corps en aluminium IK07 le tout dans un format réduit. Elle sera à portée de main en tout instant.

+ Compacte, se glisse dans la poche !

NEW



Eclairage en tête

2 MODES
100%/50%

Fluorescent lorsque la lampe est éteinte

Clip poche

Corps alu



97 mm

500 Lumens dans un format réduit !





BALADEUSE A MAIN D'ATELIER

OE 0099BL 16 €HT

Format compact, corps ABS, articulée, magnétique et double éclairage : le compagnon idéal pour vos interventions

B.LINE
BUDGET SOLUTION

NEW



Éclairage en tête



Clip poche et crochet



2 MODES
100%/50%



Disponible par lot de 12 (livrées en display) à 14€HT l'unité

164 mm



+ Longue autonomie



- 15h
- 3H
- 450 LM 7000 K
- IK05
- IP 33
- 180°
- Bluetooth
- USB-C

2 WARRANTY



BALADEUSE EXTRA PLATE

OE 0399 35 €HT

Son extrême finesse (10mm) vous permettra d'intervenir dans les endroits les plus exigüés sans difficulté. Sa conception robuste (IK07, corps en aluminium) en fait une baladeuse durable en plus d'être ergonomique.

NEW

+ Ultra fine !
Seulement 10mm d'épaisseur



Crochet

3 MODES
100%/50%/Flash



Corps alu

10mm



250 mm





BALADEUSE RECHARGEABLE ULTRA FINE A INTENSITE VARIABLE

OE 0145BL 19,90 €HT

B.LINE
BUDGET SOLUTION

+ Economique



377 mm

Baladeuse équipée d'un variateur d'intensité. Rechargeable via câble USB fourni.

AVANTAGE
Choisissez l'intensité lumineuse selon vos besoins.



--	--	--	--	--	--	--



2
WARRANTY



TN

★ TOP PRODUIT

385 mm



● BALADEUSE RECHARGEABLE ULTRA FINE A INTENSITE VARIABLE 7W IK07

OE 0143 65 €HT

● BALADEUSE RECHARGEABLE ULTRA FINE A INTENSITE VARIABLE ROUGE

OE 0143R 65 €HT



Précision de l'intensité lumineuse



Flasher pour voir la vidéo !

Baladeuse équipée d'un variateur, permettant un réglage d'intensité optimal dans toutes les situations.

L'éclairage en tête s'utilise seul ou simultanément avec l'éclairage en façade grâce à l'interrupteur séparé.

Corps ABS résistant aux chocs avec revêtement rubber pour un grip parfait.





TN

BALADEUSE UV

OE 0699 59 €HT

L'indispensable pour vos recherches de fuites en association avec les traceurs UV.

Sa puissance vous permettra de détecter toutes fuites sur vos circuits de climatisation, huile, LR ou carburant.



PROJECTEUR MOBILE COB 1000LUMENS

OE 0499 34 €HT

Une puissance d'éclairage importante dans un format réduit !

NEW

+ Grande autonomie 7h

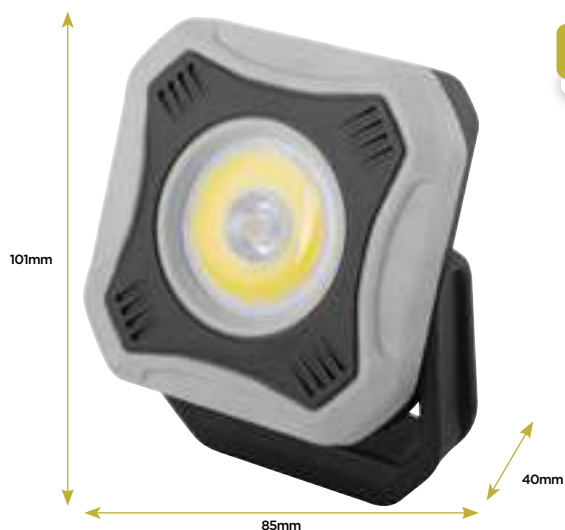



RAMPES

RAMPE PONT

TN

OE 0899 59 €HT

Corps en ABS et TPU : très résistant aux chocs et à l'abrasion !

Idéal sur pont pour vous fournir un éclairage puissant (1200Lumens !) et ciblé grâce à son orientation à 360°.



2 WARRANTY

RAMPE RECHARGEABLE 1200LUMENS

TN

OE 0179 99 €HT

La rampe d'éclairage est simple et rapide à mettre en place pour travailler les mains libres, sous le capot ou dans l'habitacle.

+ Deux choix:
Eclairage puissant : 1200Lumens
Eclairage doux : 400Lumens

NEW



2 WARRANTY



BACS DE RECUPERATION

BAC RECUPERATEUR FLUIDES 35L

TN

HU 0031 159 €HT



Caractéristiques :

- dimensions : 780x495x120mm
- empattement max. : 920mm
- équipé de 4 roues directionnelles
- 2 poignées pour faciliter la manutention et le transport
- bec verseur



BAC VIDANGE PONTS PL

TN

HU 0035 22 €HT

Ce bac permet la récupération de fluides de ponts ou d'essieux de poids lourds. Lors du démontage d'un arbre de roue sur les véhicules industriels, l'huile contenue dans les réducteurs s'écoule sur la jante. Ce bac a été conçu pour récupérer cette huile.



- se place directement sur la jante pour récupérer l'huile
- s'adapte à différentes tailles de jantes
- avec bec verseur

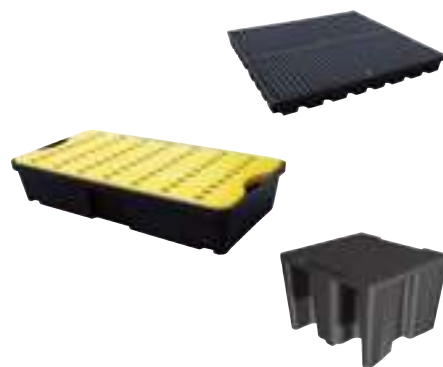

NOTE

Retrouvez toute notre gamme Rétection p. 67

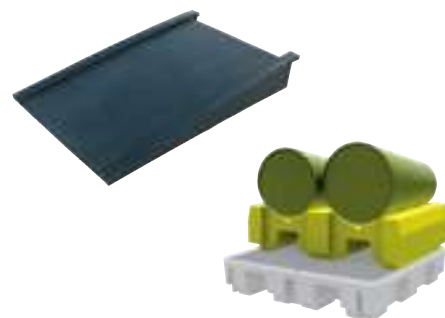



DISTRIBUTION DES FLUIDES

ASPIRATEUR DISTRIBUTEUR DE LIQUIDES

TN

HU 0631 299 €HT

Pour huile moteur, liquide de refroidissement, liquide de freins...
Ne pas utiliser avec des liquides inflammables



Caractéristiques :

- longueur des sondes : 1600mmx3
- Ø6-8-10mm
- pompe manuelle
- inverseur pression/dépression



POMPE DE TRANSFERT

TN

HU 0629 24 €HT



Livrée avec tuyaux de transfert 130cm



SERINGUE 0,2l

TN

HU 0637 29 €HT



Graduation



SERINGUE 1,5l

TN

HU 0638 69 €HT



Graduation





POMPE TRANSVASEMENT
MANUELLE A POUSSOIR

HU 0657BL 10 €HT

B.LINE
BUDGET SOLUTION

Pompe à amorçage manuel idéale pour transférer plusieurs types de liquides (non corrosifs) d'un fût standard de 200l.



TN

POMPE TRANSFERT METAL

HU 0014BL 35 €HT

B.LINE
BUDGET SOLUTION

Pompe à levier latéral idéale pour transférer plusieurs types de liquides (non corrosifs) tels que l'huile, le diesel, le kérosène depuis un fût standard de 200l.



TN

BROC GRADUE 2L

HU 0002 12 €HT



TN

BROC GRADUE 5L

HU 0005 17 €HT



TN

POMPE DE TRANSFERT POUR FUTS 200L

HU 0011 59 €HT



Pompe à levier latéral idéale pour transférer plusieurs types de liquides (non corrosifs) tels que l'huile, le diesel, l'antigel et le lave-glace depuis un fût standard de 200l.

Caractéristiques :

- joints Viton®
- 3 positions de débit : 310/330/350 mL par pompage
- tube extensible pour atteindre le fond du fût
- fixation 2 en 1 : Ø59mm filetage 200-Ø63 filetage 400



TN

POMPE ROTATIVE POUR AdBlue®

HU 0013 89 €HT



Pompe spéciale transfert adblue, convient également pour d'autres fluides tels que le liquide de refroidissement, le diesel, l'huile...



Caractéristiques :

- livrée avec un raccord bsp 2"
- 0,3 litre par tour de manivelle
- tube d'admission de 1000mm
- fixation Ø59mm filetage 200



TN



TN



NEW

POMPE A HUILE 3:1
PNEUMATIQUE

HU 0712 329 €HT

- ratio : 3:1 pour huile de faible à moyenne viscosité (SAE 15/130)

3:1

Caractéristiques :

- débit maximum : 12l/min
- flexible de 4m inclus
- pression d'alimentation : 6-8bar
- livrée avec adaptateur pour fût

2
WARRANTY

REGULATEUR POMPE HUILE

HU 0719 22 €HT

Accessoire de HU 0712/HU 0713



NEW

TN

2
WARRANTY

SUPPORT EGOUTTOIR
POUR PISTOLET HUILE

HU 0710 39 €HT

Accessoire de HU 0617/HU 0711

NEW



TN

2
WARRANTY

PISTOLET VOLUMETRIQUE DIGITAL
1/2" HUILE/ANTIGEL

HU 0711 199 €HT

Ce pistolet assure une distribution simple, rapide et mesurée. Pour huile et antigel.

NEW



TN

2
WARRANTY

CHARIOT PORTE
FUTS 180-220kg

HU 0714 219 €HT

Accessoire de HU 0711/HU 0712/
HU 0713/HU 0617/HU 0639N/
HU 0619N

NEW



TN

2
WARRANTY

Caractéristiques :

- largeur : 800mm
- profondeur : 600mm
- hauteur : 860mm
- dimensions plateau support : 652x652mm

Max. Kg
220

ENTONNOIR BEC FLEXIBLE Ø145mm

HU 0513BL 4,90 €HT

Entonnoir avec bec flexible et filtre.



B.LINE
BUDGET SOLUTION

Caractéristiques :

- entonnoir Ø145mm avec filtre (L.153mm)
- bec flexible L.260mm

NO
WARRANTY



GRAISSAGE

POMPE A GRAISSE 500ml

TN

HU 0512 19,50 €HT

Cette pompe à graisse haute pression travaille à 550bar et possède un piston amélioré permettant l'élimination complète de la graisse avant et après chaque rechargement de la cartouche.



Pour cartouche de 500ml, livré avec flexible et raccord rigide



PISTOLET A GRAISSE PNEUMATIQUE 450ml

TN

OP 0521 74 €HT



Caractéristiques :

- bec longueur : 170mm
- capacité : 450ml
- pression d'utilisation : 6.2bar
- poids : 1.8kg



ENROULEUR GRAISSE Ø8mm 20m 350bar

TN

HU 1818 425 €HT



Caractéristiques :

- support en acier peint
- dispositif d'arrêt tous les 50cm
- tuyau renforcé SAE 100R2AT
- tuyau Øint. 8mm
- longueur 20m
- pression max 350bar
- raccord 1/4"





ASPIRATEURS

TN

2 moteurs
air & eauASPIRATEUR EAU ET POUSSIERE
2x1000W

EG 0040 429 €HT

Caractéristiques :

- cuve inox montée sur chariot à 4 roulettes
- 2 moteurs 1000W
- cuve 80 litres Ø420mm
- tuyau de vidange sur la cuve 500mm
- dépression 21kPa
- débit d'air : 108l/s
- niveau sonore : 73dB
- alimentation 230V 4m
- puissance : 2000W
- dimensions (longueurxprofondeurxhauteur) : 540x595x940mm

Accessoires inclus :

- SA0442 : bec plat prise intérieure Ø42mm
- SA0443 : brosse Ø60mm prise intérieure Ø42mm
- manche Ø42mm prise accessoire Ø37mm
- SA0440 : flexible 2200mm Ø42mm
- SA0444 : racleur Ø37mm
- SA0445 : brosse Ø37mm longueur 400mm
- SA0441 : filtre tissu



SA 0446 FLEXIBLE 4000mm Ø42mm

29 €HT



SA 0045 RACLEUR FRONTAL 600mm AVEC TUYAU

82 €HT



+

ASPIRATEUR EAU ET POUSSIERE
2x1000W ET FLEXIBLE 4m

EG 1040 449 €HT

ASPIRATEUR EAU ET POUSSIERE
2x1000W+RACLEUR FRONTAL 600mm

EG 0045 459 €HT

Accessoires inclus :

- SA0442 : bec plat prise intérieure Ø42mm
- SA0443 : brosse Ø60mm prise intérieure Ø42mm
- manche Ø42mm prise accessoire Ø37mm
- SA0440 : flexible 2200mm Ø42mm
- SA0444 : racleur Ø37mm
- SA0445 : brosse Ø37mm longueur 400mm
- SA0441 : filtre tissu
- SA0045 : racleur frontal 600mm avec tuyau



ASPIRATEUR PORTATIF A ALIMENTATION PNEUMATIQUE

EG 0407 59 €HT

Permet d'aspirer dans les endroits peu
accessibles (puits de bougies...)

Livré avec 3 embouts + 1 rallonge

TN





PULVERISATEURS

PULVERISATEUR A PRESSION 1.5I ROUGE

OC 1501 8,50 €HT



• buse ajustable



PULVERISATEUR A PRESSION 1.5I BLEU

OC 1502 8,50 €HT



• buse ajustable



TN



PISTOLET PULVERISATEUR PRO

OP 0044 74 €HT



Caractéristiques :

- 2 réglages : jet et débit d'air
- buse L.300mm Ø2mm
- raccord 1/4"
- pression d'utilisation : 2 à 8bar



TN



PULVERISATEUR A PRESSION 1.7I NETTOYANT FREIN

OC 1510 34 €HT

Base élargie pour plus de stabilité lors du remplissage.



Haute résistance aux produits agressifs



Caractéristiques :

- joints Viton®
- buse ajustable
- capacité : 1.5l+10%
- graduation : 0.5l-16oz
- graduation dilution 5 et 10%
- soupape de décharge latérale
- base élargie



TN

AEROSOL 620ml RECHARGEABLE HAUTE PRESSION

EG 1532 79 €HT



12 bar

Caractéristiques :

- diffusion par gâchette
- bouteille aluminium
- buse 2 en 1 (brouillard et jet)
- mise en pression valve type Schrader®
- soupape de sécurité 12bar



TN

BIDON NETTOYANT FREINS 5L

CO 1530 46 €HT



TN

DEGRAISSANT FONTAINES DE NETTOYAGE 25L

CO 1018 199 €HT



TN



PISTOLETS DE NETTOYAGE

PISTOLET DE NETTOYAGE A BUSE ROTATIVE

TN

OP 0025 39 €HT

Cette soufflette a buse rotative à été spécialement conçu pour un nettoyage en profondeur. Désincruste les saletés et poussières des tapis, sièges, moquettes, tableau de bord. Peut être utilisé dans le compartiment moteur.



PISTOLET DE NETTOYAGE

TN

OP 0022 169 €HT



Livré avec raccord

Nettoie la carrosserie, les jantes, le tableau de bord, les fentes d'aération, moteur... et les accès aux portières.

Très faible consommation par l'intermédiaire d'un micro tourbillonnement. Produit une impulsion en forme de spirale pour un résultat optimum.



PISTOLET DE NETTOYAGE EVOLUTION

TN

OP 0024 169 €HT

Utilisation sur sièges, leviers de vitesses, bouches d'aération/ventilation, plaques minéralogiques, jantes... Maniable et faible encombrement

Guidage de la buse par roulement à bille. Aucun frottement entre celle-ci et le cône :

- usure réduite
- efficacité accrue
- puissance améliorée
- vaporisation très fine du liquide pour un nettoyage puissant
- s'utilise avec solution eau + nettoyeur ou eau seule

Caractéristiques :

- vitesse rotation buse : 4000-8000 trs/min
- pression de fonctionnement : 5 à 8 bar
- consommation : 180L/min
- capacité du bol : 1L
- livré avec raccord



Flasher pour voir la vidéo !





BACS A ULTRASONS

TN



BAC A ULTRASONS 3L 100W 40KHz

OE 7200 335 €HT

Caractéristiques :

- température de chauffe réglable de 0 à 80°C
- minuterie de 1 à 99 minutes
- puissance ultrasons : 100W
- puissance de chauffe : 100W
- écran digital
- vanne de vidange cuve
- capacité de cuve : 3L
- dimensions bac : 240x140x100mm
- dimensions ext. : 270x240x170mm



BAC ULTRASONS 9L 200W 40KHz

OE 7201 699 €HT

Caractéristiques :

- température de chauffe réglable de 0 à 80°C
- minuterie 1 à 99 minutes
- puissance : 200W
- écran digital
- vanne de vidange cuve
- capacité de cuve : 9l
- dimensions bac : 300x240x150mm
- dimensions ext. : 330x310x270mm



SA 7070 SOLUTION DE NETTOYAGE CONCENTREE 25% BAC A ULTRASONS 2L

49 €HT

+ 2 litres de solution = 8 litres de produit



TN

LINGETTES NETTOYANTES D'ATELIER (80 PCS)

CO 0502 29 €HT

Les lingettes nettoyantes mains nettoient sans eau, sans savon et sans rinçage pour un entretien ponctuel ou récurrent des mains avec une efficacité maximale pour toutes vos activités professionnelles. Nettoie, dégraisse, enlève la peinture, enlève la colle, protège. Peut s'utiliser sur tous vos outils en alliages et plastiques. À l'Aloe Vera.



Doubles faces :
douce & rugueuse
Hypoallergénique
et sans parabène

**Caractéristiques :**

- Doubles faces : douce & rugueuse
- Détache, dégraisse et nettoie toutes les saletés
- Hypoallergénique et sans parabène
- Protège l'épiderme : enrichi en Aloé vera
- Parfum agrumes

NO WARRANTY

LINGETTES NETTOYANTES VOITURE (80PCS)

CO 0503 49,90 €HT

Les lingettes multi-usages nettoient sans eau et sans rinçage pour un entretien ponctuel ou récurrent de tous les véhicules intérieur et extérieur. Livré avec une éponge microfibre

Les lingettes permettent de prendre soin, de nettoyer, de redonner l'éclat du neuf en une seule opération.

Nettoie, protège, antistatique, déperlant et haute Brillance.

Peut s'utiliser sur tous les supports comme de la carrosserie, des jantes, des peintures, résine d'arbres, des plastiques intérieurs, extérieurs, des carénages, des bulles de carénages, des vitres, pare-brise, optiques, des chromes, de la sellerie skaï et cuir...

Sans silicone. Compatible avec les carrosseries mates.



Nettoie, protège,
antistatique,
déperlante, haute
brillance

Caractéristiques :

- nettoie
- protège
- antistatique
- déperlant
- haute brillance
- biodégradable



NO WARRANTY

KIT DE LAVAGE VEHICULE (7PCS)

EG 0011BL 14 €HT

Cette composition est idéale pour le nettoyage des jantes et l'intérieur de l'habitacle.

B.LINE
BUDGET SOLUTION

AVANTAGE

Compatible avec les perceuses
PW 2013 et PW 2014

Composition :

- 4 pinceaux à poils souples : 10-14-16-18mm
- 3 brosses, poils rigides à monter sur visseuse : 2 plates (45-120mm) et 1 à tête arrondie (85mm)



2 WARRANTY

**SPRAY DECAPANT PEINTURE EXPRESS 500ml**

CO 1027 15,50 €HT

Permet le décapage des peintures, vernis et encres sur tout élément de carrosserie et sur le matériel de peinture. Elimine les joints brûlés et incrustés (culasse, boîte de vitesse, pompe à eau, etc).

Permet d'obtenir un résultat impeccable sans effort. Sa formule active désagrège rapidement. Produit à utiliser sur des supports résistants aux solvants.

Applications : Acrylique, Glycéro, Alkyde, Pliolithe...

Disponible également par carton de 12

**Formule active : rapide et efficace****SPRAY DEGRAISSANT/NETTOYANT CARROSSERIE 500ml**

CO 1029 9 €HT

Permet le dégraissage et nettoyage des éléments de carrosserie avant peinture ou collage. Elimine les résidus de colle, graisse, huile, silicone.

**Dégraisse et élimine le silicone Antistatique**

Disponible également par carton de 12

**PURIFIANTS HABITACLE**

CO 1074	PURIFIANT HABITACLE 400ml CITRON	10 €HT
CO 1075	PURIFIANT HABITACLE 400ml MUSC	10 €HT
CO 1076	PURIFIANT HABITACLE 400ml MENTHE	10 €HT
CO 6216	PURIFIANT HABITACLE 400ml LAVANDE	10 €HT
CO 6217	PURIFIANT HABITACLE 400ml MOUSSANT	10 €HT
CO 6218	PURIFIANT HABITACLE 400ml PIN	10 €HT
CO 6220	PURIFIANT HABITACLE 400ml VANILLE	10 €HT

Disponible également par carton de 12

**BROSSE CARBONE**

EG 0056 8 €HT

Brosse métallique avec fil d'acier au carbone pour une multitude d'utilisations.

- fil d'acier au carbone
- poignée grip





ENROULEURS AIR & EAU

ENROULEUR AIR Ø8mm 10m

TN

OP 0083BL 79 €HT

Répartition automatique du câble lors de l'enroulage

B.LINE
BUDGET SOLUTION

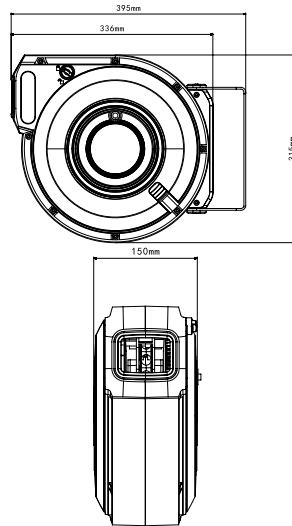

8 mm



10M

2 WARRANTY

Caractéristiques :

- tuyau : Øint. 8mm - Øext. 12mm, PU (polyuréthane)
- boîtier résistant PP
- guide-câble à répartition/balayage automatique
- dispositif d'arrêt tous les 50cm (désactivable)
- raccord 1/4"
- support mural orientable 180°
- pression d'utilisation : 10bar
- tension par ressort haute résistance



★ **TOP PRODUIT**

TN

ENROULEUR AIR Ø10mm 15m

10 mm

OP 1118 134 €HT

Caractéristiques :

- tuyau : Ø int. 10mm, Tuyau PU tressé (polyuréthane)
- enroulement freiné
- guide-câble à répartition/balayage automatique
- dispositif d'arrêt tous les 50cm (désactivable)
- carter PP (Polypropylène)
- raccord : 1/4"
- support mural orientable 180°
- pression d'utilisation : 10bar



Répartition automatique du câble lors de l'enroulage

Livré avec un raccord. Prêt à l'emploi !

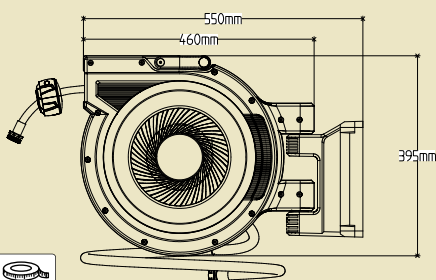

ENROULEUR AIR Ø13mm 15m

TN

OP 1119 179 €HT

13 mm



Tuyau tressé

NEW

Caractéristiques :

- tuyau : Ø int. 13mm, Tuyau PU tressé (polyuréthane)
- enroulement freiné
- guide-câble à répartition/balayage automatique
- dispositif d'arrêt tous les 50cm (désactivable)
- carter PP (Polypropylène)
- raccord : 1/4"
- support mural orientable 180°
- pression d'utilisation : 10bar

15M

2 WARRANTY



TN

ENROULEUR AIR Ø10mm 16m

OP 1017 329 €HT

10 mm



+ Carter ABS

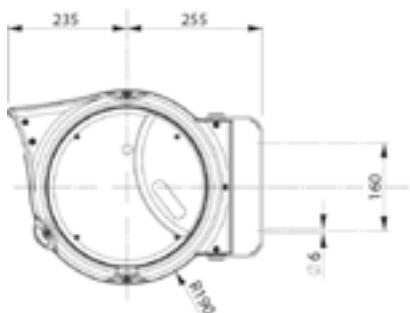

Caractéristiques :

- dispositif d'arrêt tous les 50cm
- tuyau Øint. 10mm, polyuréthane
- raccord 3/8"
- support mural orientable 180°
- pression max 15bar
- tension par ressort à haute résistance
- carter ABS

Option : 4 autres couleurs disponibles



16M



ENROULEUR AIR PL Ø13mm 20m

TN

OP 1628 389 €HT

13 mm

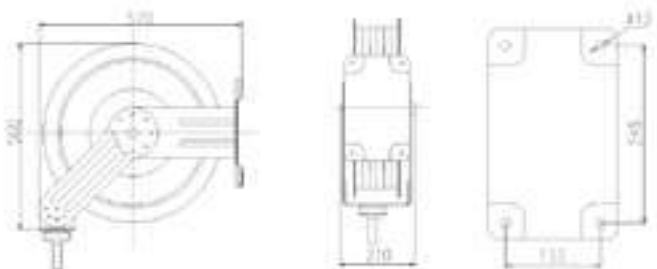

Caractéristiques :

- support en acier peint
- système d'arrêt automatique du tuyau
- tuyau Øint. 13mm
- pression max 20bar
- raccord 1/2"



20M



ENROULEUR AIR/EAU HAUTE PRESSION Ø10mm 20m 280bar

TN

OP 1126 499 €HT

10 mm

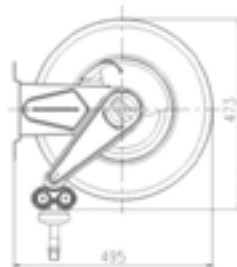

Caractéristiques :

- support en acier peint
- système d'arrêt automatique du tuyau
- tuyau renforcé SAE 100R1AT
- tuyau Øint. 10mm
- pression max 280bar
- eau chaude max 100°C
- raccord 3/8"



20M





ENROULEURS HUILE & GRAISSE

ENROULEUR HUILE Ø10mm 15m 153bar

TN

HU 1316 425 €HT

10 mm

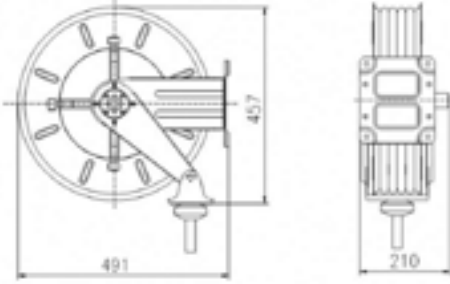

Caractéristiques :

- support en acier peint
- système d'arrêt automatique du tuyau
- tuyau renforcé SAE 100R2AT
- tuyau Øint. 10mm
- longueur 15m, 150°C
- pression max 153bar
- raccord 3/8"

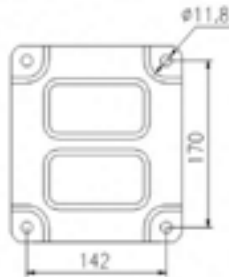

15M



ENROULEUR GRAISSE Ø8mm 20m 350bar

TN

HU 1818 425 €HT

8 mm

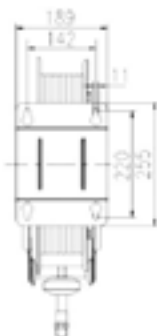
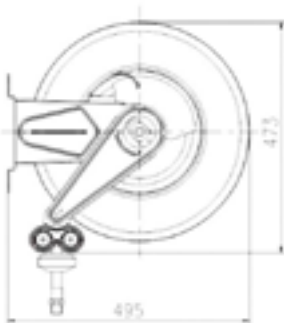

Caractéristiques :

- support en acier peint
- dispositif d'arrêt tous les 50cm
- tuyau renforcé SAE 100R2AT
- tuyau Øint. 8mm
- longueur 20m
- pression max 350bar
- raccord 1/4"



20M





ENROULEURS ELECTRIQUES

TN

ENROULEUR ELECTRIQUE 3x1,5mm² 10m

OE 0053BL 119 €HT

3x1.5



Répartition automatique du câble lors de l'enroulage

B.LINE
BUDGET SOLUTION

NEW



Caractéristiques :

- câble 3x1.5mm² HO7RN-F-10m+1m
- capacité : 1000W-3000W
- guide-câble à répartition/balayage automatique
- verrouillage automatique 40cm (désactivable)
- butée d'arrêt réglable
- support mural orientable 180°
- protection surchauffe et sursension
- température d'utilisation -5°/+56°
- carter polypropylène
- protection UV

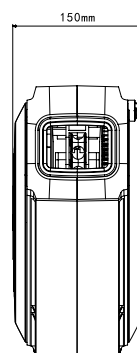
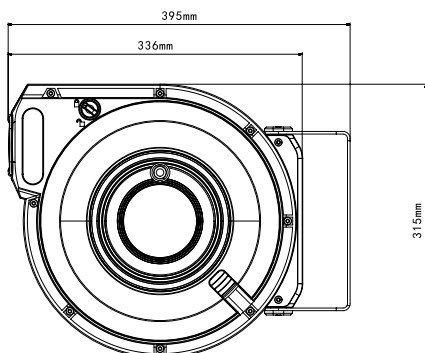

10M





TN

ENROULEUR DE BALISAGE 20m

EG 0017 139 €HT



Pour signaler et délimiter une fosse ou une zone dangereuse. Limite les risques d'accidents.

- équipé d'un crochet pour faciliter la délimitation
- bande tissu anti UV
- largeur de bande : 40mm
- support mural 180°
- dispositif d'arrêt tous les 50cm



20M



★ TOP PRODUIT

TN

ENROULEUR ELECTRIQUE 3x2,5mm² 20m

OE 0428 229 €HT

3x2.5

NEW

+ Répartition automatique du câble lors de l'enroulage



Caractéristiques :

- câble 3x2.5mm² HO7RN-F-20m+1m
- capacité : 1000W-3000W
- guide-câble à répartition/balayage automatique
- arrêt libre à la longueur désirée
- butée d'arrêt réglable
- support mural orientable 180°
- protection surchauffe et surtension
- température d'utilisation -5°/+56°
- carter polypropylène
- protection UV

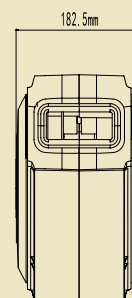
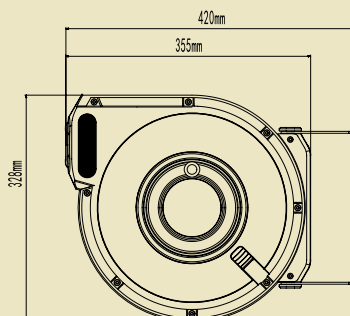

20M





RACCORDS PNEUMATIQUES

EMBOUS ERP (x10)
PASSAGE Ø7.2mm



RACCORDS RAPIDES PROFIL
EUROPÉEN Ø7.2mm

NOTE
Le passage ø7.2mm est
préconisé pour les applications
peinture.

	TAILLE	FILETE MÂLE	TARAUDE FEMELLE	REF.	PRIX	
	1/4"		•	OP 0917	29 €HT	
	1/4"	•		OP 0918	27 €HT	
	Ø8mm			OP 0919	34 €HT	
	Ø10mm			OP 0920	35 €HT	

	TAILLE	FILETE MÂLE	TARAUDE FEMELLE	REF.	PRIX
	1/4"		•	OP 0717	21 €HT
	3/8"		•	OP 0718	25 €HT
	1/2"		•	OP 0719	22 €HT
	1/4"	•		OP 0720	24 €HT
	3/8"	•		OP 0721	22 €HT
	1/2"	•		OP 0722	22 €HT
	Ø8mm			OP 0723	25 €HT
	Ø10mm			OP 0724	25 €HT

EMBOUS IRP (x10)
PASSAGE Ø6mm



RACCORDS RAPIDES
PROFIL ISO Ø6mm

NOTE
Le passage ø6mm est préconisé pour
les ateliers véhicules légers.

	TAILLE	FILETE MÂLE	TARAUDE FEMELLE	REF.	PRIX	
	1/4"		•	OP 0901	25 €HT	
	3/8"		•	OP 0902	62 €HT	
	1/4"	•		OP 0903	31 €HT	
	3/8"	•		OP 0904	38 €HT	
	Ø8mm			OP 0906	22 €HT	
	Ø10mm			OP 0907	22 €HT	

	TAILLE	FILETE MÂLE	TARAUDE FEMELLE	REF.	PRIX
	1/4"		•	OP 0701	21 €HT
	3/8"		•	OP 0702	24 €HT
	1/2"		•	OP 0703	24 €HT
	1/4"	•		OP 0704	24 €HT
	3/8"	•		OP 0705	23 €HT
	1/2"	•		OP 0706	24 €HT
	Ø8mm			OP 0708	25 €HT
	Ø10mm			OP 0709	25 €HT

EMBOUS IRP (x10)
PASSAGE Ø8mm



RACCORDS RAPIDES
PROFIL ISO Ø8mm

NOTE
Le passage ø8mm est préconisé pour
les ateliers poids lourds.

	TAILLE	FILETE MÂLE	TARAUDE FEMELLE	REF.	PRIX	
	1/4"		•	OP 0908	27 €HT	
	3/8"		•	OP 0909	52 €HT	
	1/2"		•	OP 0910	126 €HT	
	1/4"	•		OP 0911	40 €HT	
	3/8"	•		OP 0912	40 €HT	
	1/2"	•		OP 0913	79 €HT	
	Ø8mm			OP 0914	36 €HT	
	Ø10mm			OP 0915	37 €HT	
	Ø13mm			OP 0916	52 €HT	

	TAILLE	FILETE MÂLE	TARAUDE FEMELLE	REF.	PRIX
	3/8"		•	OP 0710	30 €HT
	1/2"		•	OP 0711	29 €HT
	3/8"	•		OP 0712	31 €HT
	1/2"	•		OP 0713	31 €HT
	Ø8mm			OP 0715	31 €HT
	Ø13mm			OP 0716	32 €HT



SOUFFLETES

SOUFFLETTE DROITE STYLO

TN

OP 0099 15 €HT

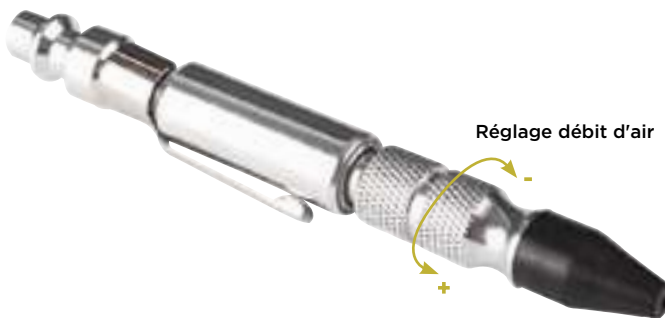

- soufflette de poche
- débit réglable
- corps en Duralumin
- longueur 110mm
- ouverture/fermeture par rotation



SOUFFLETTE PROGRESSIVE NOIRE BUSE METALLIQUE

TN

OP 0520 19 €HT

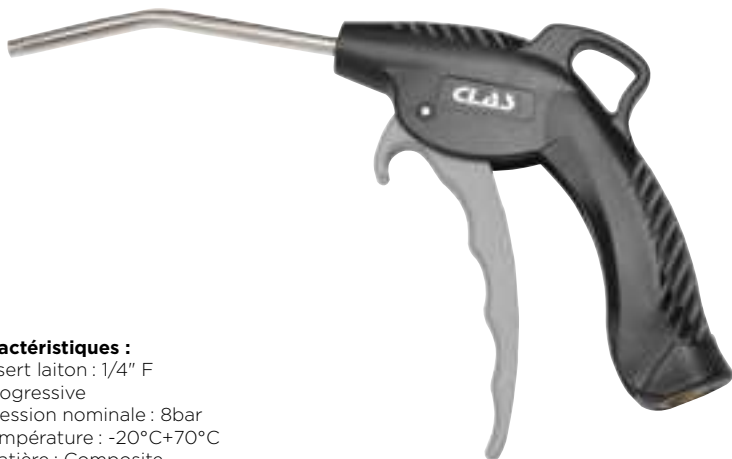

- Caractéristiques :**
- insert laiton : 1/4" F
 - progressive
 - pression nominale : 8bar
 - température : -20°C+70°C
 - matière : Composite



10 EMBOUTS IRP PASSAGE 6mm FILETE MALE 1/4"

TN

OP 0903 31 €HT



HUILEUR

TN

SA 6206 16 €HT

Composant de OP 1510/OP 1206/OP 1214/OP 1232/OP 1210/OP 1204/OP 1203/OP 1205/OP 1413/OP 1418/OP 1209/OP 1513/OP 1502/OP 1402/OP 1532/OP 1405/OP 1409/OP 1407/OP 1422/OP 1460/OP 1450/OP 1451/OP 1218/OP 1470/OP 1580/OP 1480/OP 0500/OP 1522BL/OP 1504/OP 1523/OP 1534/OP 1550BL



FLEXIBLE SPIRALE 1/4" L.7.5m

TN

OP 0375 27 €HT



RACCORD TOURNANT 1/4"

TN

OP 0374 21 €HT





CLES A CHOC PNEUMATIQUES

TN

CLE A CHOC 1/2" 1600Nm DOUBLE MARTEAU

OP 1522BL 75 €HT

B.LINE
BUDGET SOLUTION

1/2"



+ Inverseur une main

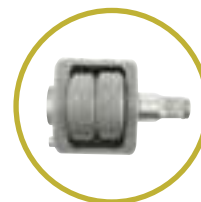

Double marteau



Rotor 6 pales



Grille d'entrée d'air amovible pour faciliter le nettoyage



Poignée composite à double injection léger et très résistant

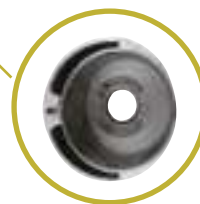

Cage en acier pour une longue durée de vie moins de vibrations en cas de couple élevé



Caractéristiques :

- technologie double marteau
- couple desserrage : 1600Nm
- couple max serrage : 850Nm
- vitesse : 8.500tr/min
- raccord : 1/4"
- Ø tuyau préconisé : 10mm
- pression d'alim : 6.2bar
- consommation : 170l/min
- longueur : 185mm
- poids net : 2.1kg
- livrée avec raccord



1600Nm





TN

COFFRET CLE A CHOC 1/2" 1600Nm POUR ROUES (19 PCS)

OP 1550BL 159 €HT

1/2"

B.LINE
BUDGET SOLUTION



+ Tout en un



OP 1522BL



OS 6999



OM 7003BL



OS 3100



SA 6206

Caractéristiques :

- technologie double marteau
- couple desserrage : 1600Nm
- couple max serrage : 850Nm
- vitesse : 8.500tr/min
- raccord : 1/4"
- Ø tuyau préconisé : 10mm
- pression d'alim : 6.2bar
- consommation : 170l/min
- longueur : 185mm
- poids net : 2.1kg

Composition :

- OP1522BL : clé à choc 1/2"
- 3 douilles spéciales jantes alu : 17-19-21mm
- 10 douilles 6 pans 1/2" : 9-10-11-13-14-17-19-22-24-27mm
- rallonge 1/2" 125mm
- clé 6 pans 4mm
- huile
- huileur
- livrée avec raccord

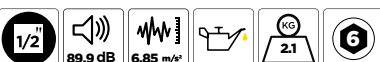

1600Nm





CLE A CHOC 1/2" COMPACTE 1200Nm

OP 1523 169 €HT

1/2"



Circulation de l'air autour du rotor pour le refroidissement



Rotor 6 pales

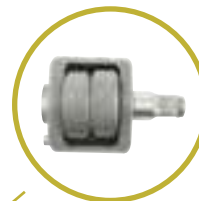

Double marteau



Inverseur une main



4 positions :
1 desserrage
3 serrages

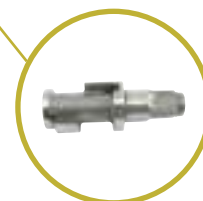

Enclume 1/2" haute résistance



Poignée composite à double injection légère et très résistante

Fonctionnalités :

- variateur 4 positions
- échappement poignée
- inverseur à une main

EN ISO 15744:2008
 EN ISO 4871
 EN ISO 11148-6:2012

Caractéristiques :

- technologie double marteau
- couple desserrage : 1200Nm
- couple max serrage : 550Nm
- vitesse : 12.000tr/min
- raccord : 1/4"
- Ø tuyau préconisé : 10mm
- pression d'alim : 6.2bar
- consommation : 170l/min
- longueur : 125mm
- poids net : 1.25kg



Grille d'entrée d'air amovible pour faciliter le nettoyage



+ 125mm de long
Seulement 1,25Kg



1200Nm





★ TOP PRODUIT

TN

CLE A CHOC 1/2" 2230Nm DOUBLE MARTEAU

OP 1504 149 €HT

1/2"

Fonctionnalités :

- variateur 4 positions
- échappement poignée
- inverseur à une main

EN ISO 15744:2008
EN ISO 4871
EN ISO 11148-6:2012

Caractéristiques :

- technologie double marteau
- couple desserrage : 2230Nm
- couple max serrage : 1000Nm
- vitesse : 7.500tr/min
- raccord : 1/4"
- Ø tuyau préconisé : 10mm
- pression d'alim : 6.2bar
- consommation : 170l/min
- longueur : 185mm
- poids net : 2.2.kg



Inverseur une main



+ Puissante
Inverseur une main

2230Nm



NOTE

Retrouvez la gamme complète des outils électroportatifs p.133



CLE A CHOC 3/4" 2298Nm DOUBLE MARTEAU

OP 1534 249 €HT

3/4"

TN

Fonctionnalités :

- variateur 4 positions
- échappement poignée
- inverseur à une main

EN ISO 15744:2008
EN ISO 4871
EN ISO 11148-6:2012

Caractéristiques :

- technologie double marteau
- couple desserrage : 2298Nm
- couple max serrage : 1068Nm
- vitesse : 7.500tr/min
- raccord : 1/4"
- Ø tuyau préconisé : 10mm
- pression d'alim : 6.2bar
- consommation : 170l/min
- longueur : 185mm
- poids net : 2.4.kg



Inverseur une main



+ Compacte et puissante

2298Nm





TN

CLE A CHOC 1" 2441Nm

OP 1407 977 €HT

+ Ultra légère

1"

- puissante
- travail horizontal
- broche longue 210mm
- gâchette intégrée dans la poignée
- variateur 3 positions
- technologie double marteaux
- échappement latéral



Prise à deux mains

Inverseur proche de la deuxième main



Caractéristiques :

- couple maxi : 2441Nm
- couple desserrage : 2033Nm
- vitesse : 6.000tr/min
- longueur : 467mm
- raccord : 1/2"
- pression d'alim : 6.2bar
- consommation : 282l/min
- poids net : 7.5kg

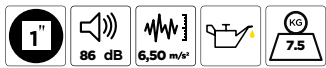

2441Nm



CLE A CHOC 1" 3390Nm

OP 1422 1099 €HT

1"

- puissante
- travail horizontal
- broche longue 210mm
- gâchette intégrée dans la poignée
- variateur 3 positions
- technologie double marteaux
- échappement latéral



Caractéristiques :

- couple maxi : 3390Nm
- vitesse : 5.000tr/min
- longueur : 565mm
- raccord : 1/2"
- pression d'alim : 6.2bar
- consommation : 282l/min
- poids net : 11kg

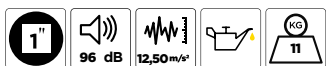

3390Nm





CLES A ROCHET PNEUMATIQUES

CLE A ROCHET 3/8"

TN

OP 1413 168 €HT

- silencieuse
- variateur intégré
- roulement à aiguilles
- tête renforcée
- poignée ergonomique
- réversible
- raccord d'admission tournant
- échappement arrière

Caractéristiques :

- couple maxi : 68Nm
- couple de travail : 14 à 68Nm
- vitesse : 150tr/min
- longueur : 256mm
- raccord : 1/4"
- pression d'alim : 6,2bar
- consommation : 113l/min



3/8"

Livrée avec raccord



CLE A ROCHET 1/2"

TN

OP 1209 173 €HT

- silencieuse
- légère
- variateur intégré
- roulement à aiguilles
- tête renforcée
- poignée ergonomique
- réversible
- raccord d'admission tournant
- échappement arrière

Caractéristiques :

- couple maxi : 68Nm
- couple de travail : 14 à 68Nm
- vitesse : 150tr/min
- longueur : 256mm
- raccord : 1/4"
- pression d'alim : 6,2bar
- consommation : 113l/min

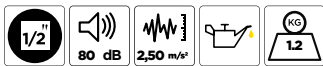

1/2"

Livrée avec raccord



MINI CLIQUET TRAVERSANT 1/4"-3/8"

TN

OP 1510 212 €HT

Caractéristiques :

- vitesse : 850tr/min
- couple maxi : 40,7Nm
- consommation : 113l/min
- longueur : 155mm
- 3 positions : serrage/desserrage/fixe

Composition :

- Livrée avec raccord
- SA1510 : adaptateur réversible 1/4"-3/8"
- adaptateur porte embouts

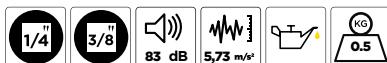

1/4" - 3/8"

Livrée avec raccord





PERCEUSES PNEUMATIQUES

PERCEUSE Ø13mm REVERSIBLE

OP 1451 149 €HT

- gâchette double vitesse
- mandrin automatique
- silencieuse
- carter composite
- poignée ergonomique grippée + poignée additionnelle
- raccord d'admission tournant
- échappement inférieur avec silencieux
- inversion sens de rotation à une main accessible des deux côtés

Caractéristiques :

- moteur : 0.5cv
- vitesse : 800tr/min
- longueur : 218mm
- raccord : 1/4"
- pression d'alim : 6.2bar
- consommation : 113l/min



Livrée avec raccord

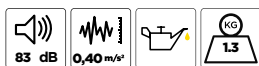

TN

NOTE

Retrouvez la gamme complète des outils électroportatifs p.133

COFFRET FORETS HSS4241 (170 PCS)

EG 0671BL 90 €HT



TN

COFFRET FORETS HSS COBALT 5% (170PCS)

EG 0681 269 €HT

Les forets HSS avec 5% de cobalt ont une durée de vie augmentée et permettent de percer des métaux durs comme l'acier inoxydable.



TN

COFFRET FORETS HSS4241 (25 PCS)

EG 0670BL 23 €HT



TN

COFFRET FORETS HSS COBALT 5% (25PCS)

EG 0680 87 €HT



TN



COFFRET RIVETEUSE AVEC ACCESSOIRES

TN

OP 1475 212 €HT



+ 900Kg de force de traction



Livrée avec raccord

Caractéristiques :

- pour rivets jusqu'à 4.8mm suivant embout
- force de traction : 900kg
- course : 14mm
- embouts inclus : 2.4-3.2-4-4.8mm
- raccord : 1/4"
- pression d'alimentation : 6.2bar
- consommation : 1.4 à 1.8l/min



SA 1475 KIT EMBOUTS+MACHOIRES RIVETEUSE (5PCS) 27 €HT

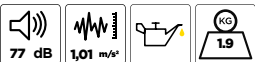

FRAISEUSE DEPOINTEUSE

TN

OP 1460 449 €HT

- silencieuse
- faible vitesse/couple élevé
- pince orientable à verrouillage
- poignée ergonomique
- raccord d'admission tournant
- échappement inférieur
- fraise carbure non inclus

+ Couple important



Livrée avec raccord

Caractéristiques :

- vitesse : 800tr/min
- pour fraise : Ø6.3/8.3/10.3x47mm
- longueur : 349mm
- raccord : 1/4"
- pression d'alimentation : 6.2bar
- consommation : 113l/min



SA 1460 FRAISE CARBURE 8,3x47mm 116 €HT

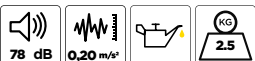



DECOUPE PNEUMATIQUE

COFFRET MARTEAU BURINEUR

OP 1580 205 €HT

Marteau burineur pour faciliter le démontage d'organes rouillés, grippés ou sertis.



Caractéristiques :

- capacité : 3200bpm
- pression de fonctionnement : 6.5bar
- raccord 1/4"
- consommation : 180l/min
- accessoires : Ø10mm
- longueur prise accessoires : 43mm

Composition :

- SA1586 : marteau burineur
- SA1580 : ressort
- SA1581 : burin plat 20mm
- SA1582 : burin courbe (points de soudure et rivets)
- SA1583 : poinçon
- SA1584 : burin découpeur
- SA1585 : burin séparateur



OUTILS FRAPPE PNEUMATIQUES

OP 1480 250 €HT



Coffret marteau burineur pour faciliter le démontage d'organes rouillés, grippés ou sertis.

Caractéristiques :

- capacité : 2200bpm
- pression de fonctionnement : 5 à 8bar
- consommation : 114l/min
- niveau sonore 100dB

Composition :

- SA1480 : marteau burineur/frappe
- SA1481 : adaptateur 1/2" pour douilles choc
- SA1482 : support pour tas Ø38-63-74mm
- SA1483 : tas rond Ø38mm
- SA1484 : tas arrondi creux Ø63mm
- SA1485 : tas rond Ø74mm
- SA1486 : tas rond Ø25mm
- SA1487 : tas arrondi creux Ø25mm
- SA1488 : 10 joints toriques pour maintien des tas





TN

SCIE SABRE 10mm

OP 1470 303 €HT

- légère
- corps composite
- faible vibration
- raccord tournant
- gâchette sécurisée
- poignée ergonomique avec protection

+ Livrée avec 2 lames et raccord tournant



Caractéristiques :

- coups/min : 9500
- course : 10mm
- longueur : 300mm
- raccord : 1/4"
- pression d'alim : 6.2bar
- consommation : 90l/min

Options :

SA1472 : lot de 5 lames 24 dents + 5 lames 32 dents

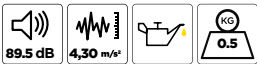

Livrée avec :

- raccord
- SA1470 : lame 24 dents 74mm
- SA1471 : lame 32 dents 74mm



SA 1470	LAME 24 DENTS	7 €HT
SA 1471	LAME 32 DENTS	7 €HT



PONCEUSE REVOLVER REVERSIBLE

OP 1214 180 €HT

- puissant moteur 0.6cv
- carter composite
- inversion sens de rotation à une main accessible des deux côtés
- échappement arrière avec silencieux
- 3 tailles de support : 75mm / 115mm / 140mm

Caractéristiques :

- vitesse : 16.000tr/min
- plateaux : 75/100/125mm
- moteur : 0.60cv
- longueur : 142mm
- raccord : 3/8"
- pression d'alim : 6.2bar
- consommation : 113l/min



Livrée avec raccord

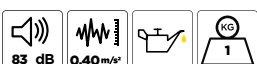



MEULEUSES PNEUMATIQUES

TN

MINI MEULEUSE DROITE Ø6mm 25000trs/min

OP 1203 99 €HT



- légère
- poignée grip
- gâchette à sécurité
- échappement arrière avec silencieux
- variateur de vitesse
- raccord d'admission tournant

Livrée avec raccord

Caractéristiques :

- vitesse : 25.000trs/min
- longueur : 159mm
- raccord : 1/4"
- pression d'alim : 6.2bar
- consommation : 113l/min

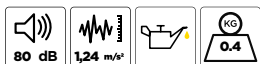

25000trs/min



CO 1201	AXE SUPPORT PLATEAU PORTE DISQUES ABRASIFS Ø50mm	Accessoire de OP 1421/OP 1203/OP 1204/OP 1205/CO 1202	15 €HT
CO 1202	PLATEAU PORTE DISQUE ABRASIF Ø50mm	Accessoire de OP 1203/OP 1204/OP 1205/CO 1201/CO 1203/CO 1204/CO 1205	20 €HT
CO 1203	50 DISQUES ABRASIFS P40 Ø50mm	Accessoire de OP 1203/OP 1204/OP 1205/CO 1202	45 €HT
CO 1204	50 DISQUES ABRASIFS P60 Ø50mm	Accessoire de OP 1203/OP 1204/OP 1205/CO 1202	45 €HT
CO 1205	50 DISQUES ABRASIFS P80 Ø50mm	Accessoire de OP 1203/OP 1204/OP 1205/CO 1202	45 €HT
SA 1203	AXE SUPPORT DISQUES PERCES	Accessoire de OP 1203/OP 1204/OP 1205	17 €HT



TN

MINI MEULEUSE DROITE Ø6mm 20000trs/min

OP 1204 112 €HT



- légère
- poignée grip
- gâchette à sécurité
- échappement arrière avec silencieux
- variateur de vitesse
- raccord d'admission tournant

Livrée avec raccord

Caractéristiques :

- vitesse : 20.000tr/min
- longueur : 188mm
- raccord : 1/4"
- pression d'alim : 6.2bar
- consommation : 113l/min

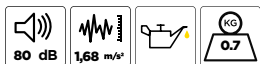

20000trs/min



TN

MINI MEULEUSE A RENVOI D'ANGLE Ø6mm

OP 1205 139 €HT



- légère
- poignée grip
- gâchette à sécurité
- échappement arrière avec silencieux
- variateur de vitesse
- raccord d'admission tournant

Livrée avec raccord

Caractéristiques :

- vitesse : 20.000trs/min
- angle : 115°
- longueur : 194mm
- raccord : 1/4"
- pression d'alim : 6.2bar
- consommation : 113l/min

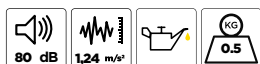



TN

MEULEUSE A GOMME

OP 1222 109 €HT

Idéal pour retirer sans dommage les autocollants ou traces de colle éventuelles.

Caractéristiques :

- vitesse : 25.000trs/min
- longueur : 159mm
- raccord : 1/4"
- pression d'alim : 6,2bar
- consommation : 113l/min
- livrée avec raccord

Composition :

- OP1203 : 1 x mini meuleuse droite ø6mm 25000trs/min
- SA1421 : 1 x gomme ø86mm
- SA1422 : 1 x adaptateur

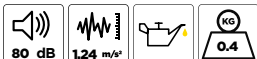

BROSSEUSE MULTI-SERVICE

OP 1210 427 €HT

- légère
- carter de protection
- poignée grip + poignée auxiliaire
- utilisation avec gomme ou brosse
- gâchette à sécurité
- échappement arrière



SA 1209	BROSSE METAL FINE L.23mm	28 €HT
SA 1210	BROSSE METAL L.23mm	25 €HT
SA 1211	GOMME DURE Ø105mm	33 €HT
SA 1212	GOMME TENDRE Ø105mm	33 €HT
SA 1213	ADAPTATEUR POUR GOMME & BROSSE	29 €HT

Caractéristiques :

- vitesse : 3.500tr/min
- longueur : 280mm
- raccord : 1/4"
- pression d'alim : 6,2bar
- consommation : 110l/min

Livrée avec :

- raccords
- SA1210 : brosse métal L.23mm
- SA1213 : adaptateur pour gomme et brosse ø23mm

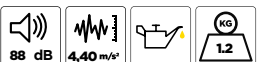

CABINE DE SABLAGE MICROBILLEUSE PNEUMATIQUE

OP 0618 337 €HT

Cette cabine de sablage est idéale pour le microbillage de pièces de taille moyenne. Couplée au réseau d'air de l'atelier, elle permettra de projeter des abrasifs afin de nettoyer, restaurer, redonner un aspect neuf aux pièces.

Caractéristiques :

- trappe d'accès vitrée
- film de protection de trappe
- néon d'éclairage interne
- gants de manipulation caoutchouc renforcé
- compatible avec abrasifs : microbilles verre, corindon, grenaille, media plastique
- pistolet livré avec 4 buses céramique (Ø 4, 5, 6 et 7mm)
- dimensions extérieures : L.625xH.490xP.490mm
- dimensions intérieures : L.490xH.395xP.290mm
- débit d'air : 1.5m³ à 80psi.

Pièces détachées :

- SA6614 : fut de sable synthétique 25kg (non inclus)
- SA0640 : pistolet
- SA0641 : lot de 4 buses céramique
- SA0642 : support gants
- SA0643 : gants
- SA0644 : polycarbonate de trappe
- SA0645 : filtre à air



SA 6614	CARTON SABLE SYNTHETIQUE 25kg	69 €HT
---------	-------------------------------	--------





PISTOLETS

PISTOLET A COLLE

OP 5061 56 €HT

Pour l'application de silicone, colle, mastic avec des cartouches de 310ml.

Caractéristiques :

- corps aluminium
- longueur totale 325mm
- raccord 1/4"
- pression d'alim : 5bar
- gâchette progressive pour contrôle de la vitesse



Livré avec raccord



TN

PISTOLET PNEUMATIQUE A CARTOUCHES ET BERLINGOTS 370mm

OP 5060 303 €HT

Pour l'application de silicone, colle, mastic avec des cartouches de 310ml et des berlingots de 300, 400 et 600ml.

Caractéristiques :

- corps et bague aluminium
- longueur totale 470mm
- longueur : 370mm
- hauteur : 270mm
- niveau sonore : 80dB
- régulateur de pression d'entrée de 4 à 8bar (10bar maximum) avec raccord 1/4"
- force du piston : 160kgf à 8bar
- gâchette progressive pour contrôle de la vitesse



Livré avec raccord et bec plastique



TN

PISTOLET PULVERISATEUR CARTOUCHES (POLYMERE MS)

OP 1338 264 €HT

Permet l'application de mastic, joint et colle d'étanchéité pulvérisables avec des cartouches de 310ml. Application par pulvérisation ou extrusion.



Caractéristiques :

- pression et débit réglables
- pression de service : 3-5bar

Livré avec buse pulvérisation et extrusion

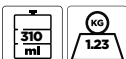

TN

PISTOLET A GRAISSE PNEUMATIQUE 450ml

OP 0521 74 €HT

NOTE

Pompe à graisse p. 104



Caractéristiques :

- bec longueur : 170mm
- capacité : 450ml
- pression d'utilisation : 6.2bar
- poids : 1.8kg

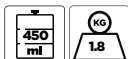

TN



**CARTOUCHE COLLE
PARE BRISE 290ml**

TN

CO 1041 16 €HT

Caractéristiques :

- MS polymère
- primaire intégrée
- application largeur 10 à 14mm
- séchage : 2 heures à cœur (à 20°C)
- dureté : SHORE 60



**CARTOUCHE COLLE
MASTIC BLANCHE 310ml**

TN

CO 1022 18 €HT

**CARTOUCHE COLLE
MASTIC GRISE 310ml**

CO 1047 18 €HT

**CARTOUCHE COLLE
MASTIC NOIRE 310ml**

CO 1048 18 €HT

+ Collage sans primaire
sur surfaces métalliques

Caractéristiques :

- elastomère : 300% d'élasticité
- séchage au toucher : 5-10min
- sans solvant

Disponible également par carton de 12



**CARTOUCHE ANTI GRAVILLON MS
POLYMERE NOIR 310ml**

TN

CO 1034 14,50 €HT

**CARTOUCHE ANTI GRAVILLON MS
POLYMERE BEIGE 310ml**

CO 1057 14,50 €HT

**CARTOUCHE ANTI GRAVILLON MS
POLYMERE GRIS 310ml**

CO 1058 14,50 €HT

+ Idéal joints pulvérisés

Mise en œuvre facile et un résultat optimal. Idéal pour une application sur métal nu.
Peignable mouillé sur mouillé, avec ce produit vous obtiendrez un anti-gravillonnage optimal en un temps record.

Adhère sur toutes surfaces
Anticorrosion, s'applique même sur métal nu
Haute densité : charge jusqu'à 5mm d'un seul passage
Permet également de reproduire les joints d'origine pulvérisés et joints de serti





PONCEUSES PNEUMATIQUES

TN

5mm

PONCEUSE ORBITALE A DEGROSSIR 5mm
AIR SEC Ø150mm

OP 1311 236 €HT

2.5mm

PONCEUSE ORBITALE DE FINITION 2.5mm
AIR SEC Ø150mm

OP 1312 236 €HT

Caractéristiques :

- vitesse : 12000tr/min
- plateau : Ø150mm
- longueur : 196mm
- raccord : 1/4"
- pression d'alim : 6.2bar
- consommation : 57l/min
- poids net : 0.7kg
- corps composite ultra léger avec ceinture anti-vibration
- régulateur de vitesse
- échappement arrière
- raccord pour manchette Ø32mm
- utilisation à une main



Livrée avec raccord



CO 1311	PLATEAU VELCRO® MEDIUM MULTITROUS Ø150mm/8mm	50 €HT
CO 1312	3 INTERFACES SOUPLES Ø150/5mm	40 €HT
CO 1313	3 INTERFACES SOUPLES Ø150/10mm	40 €HT

PONCEUSE A RUBAN 10mm

OP 1445 269 €HT



Caractéristiques :

- vitesse : 18.000tr/min
- ruban : 10x330mm
- longueur max : 330mm
- longueur pliée : 207mm
- raccord : 1/4"
- pression d'alim : 6.2bar
- consommation : 116l/min

SA 1447	LOT DE 5 BANDES GRAIN 80+5 BANDES GRAIN 120	48 €HT
SA 1446	BANDE GRAIN 120	6 €HT
SA 1445	BANDE GRAIN 80	6 €HT

- gâchette à sécurité
- revêtement grip
- échappement poignée + silencieux
- raccord d'admission tournant
- réglage de l'inclinaison à sécurité

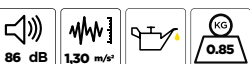

Livrée avec raccord





OUTILS ELECTROPORTATIFS

L'ESSENTIEL AU BOUT DES DOIGTS



■ PUISSANCE ■ ERGONOMIE ■ PERFORMANCE ■ FIABILITE

Une gamme **courte, performante, de haute qualité** mais au budget maîtrisé. Embarquant les dernières technologies, nos produits vous accompagneront dans vos tâches quotidiennes,

Nos produits sont garantis **3 ans**.



Moteur **BRUSHLESS** :

- pas d'entretien,
- moins de consommation,
- plus d'efficacité,
- plus de longévité.



GESTION ÉLECTRONIQUE OFFRANT + DE SÉCURITÉ :

- Desserrage contrôlé
- Débrayage de protection
- Gâchette progressive

**BRUSH
LESS
MOTOR**



**KICKBACK
CONTROL**

Protection anti effet rebond (suivant modèle)

**STRUCTURE
ACIER**



Protection anti surcharge



Protection anti surchauffe



LED



BATTERIE :

- 1 batterie 4Ah/20V compatible avec toute notre gamme
- Haute capacité
- Gestion électronique intelligente pour une plus grande durée de vie
- Indicateur de charge intégré
- Contrôle de la charge et décharge





TN

BOULONNEUSE 1/2" 620Nm 20V BRUSHLESS + 2 BATTERIES 4Ah + CHARGEUR

PW 0620 319 €HT

+ Compacte et légère 1.75Kg

1/2"

MAX
620 Nm

AUTO STOP MODE

1
290 Nm

2
450 Nm

Corps aluminium

Ultra courte - 130 mm

Moteur BRUSHLESS

2 vitesses

Inverseur 1 main

Eclairage LED

Indicateur de niveau de batterie

Batterie Lithium-ion haute performance 4Ah

Caractéristiques :

- puissance restituée max. (MWO): 500W
- cadence de frappe : 3600/2500 (imp/min)
- régime à vide : 2700/1700 (tr/min)
- Ø Boulon max : M20
- tension : 20V
- vibration : ah=2.5m/s², K=1,5m/s².
- puissance acoustique : Lw=107dB(A), K=3dB(A)
- pression acoustique : Lp=99dB(A), K=3dB(A)
- poids : 1.10Kg (sans batterie) / 1.75Kg (avec batterie)
- dimensions Lxlxh : 130x80x260mm

Livrée en valise transportable avec 2 batteries 4.0Ah et son chargeur 2.3A

340 Boulons d'autonomie (M19)* *[valeur indicative]



AVANTAGE

Compatible batterie modèle Makita
Mode "auto stop" au desserrage : l'outil s'arrête automatiquement quand dévissé, pour éviter la perte de l'élément lors de travaux en espace exigü.



620Nm **3** WARRANTY

BOULONNEUSE 1/2" 620Nm 20V BRUSHLESS SANS BATTERIE

TN

PW 0621 149 €HT



REF	Libellés	PRIX
PW 9004	BATTERIE 20V 4Ah LI-ION	79 €HT
PW 9102	CHARGEUR BATTERIE ELECTROPORATIF 2.3A	19 €HT
PW 9104	CHARGEUR RAPIDE BATTERIE ELECTROPORATIF 4A	29 €HT

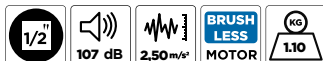



TN

**BOULONNEUSE 1/2" 1080Nm 20V BRUSHLESS
+ 2 BATTERIES 4Ah + CHARGEUR**

PW 1080 449 €HT

+ Couple puissant

1/2"

MAX



AUTO STOP MODE

1



2



3



Corps aluminium

3 vitesses



Eclairage LED

Moteur BRUSHLESS

Inverseur 1 main

Indicateur de niveau de batterie

Batterie Lithium-ion haute performance 4Ah

Caractéristiques :

- puissance restituée max. (MWO): 800W
- cadence de frappe : 2200/1900/1500 (imp/min)
- régime à vide : 2400/1900/1500 (tr/min)
- Ø Boulon max : M24
- tension : 20V
- vibration : ah=9.3m/s², K=1,5m/s².
- puissance acoustique : Lw=109dB(A), K=3dB(A)
- pression acoustique : Lp=98dB(A), K=3dB(A)
- poids : 1.90Kg (sans batterie) / 2.55Kg (avec batterie)
- dimensions (Lxlxh) : 170x85x280mm (avec batterie)

Livrée en valise transportable avec 2 batteries 4.0Ah et son chargeur 2.3A

300 Boulons d'autonomie (M19)* *[valeur indicative]



AVANTAGE

Compatible batterie modèle Makita
Mode "auto stop" au desserrage : l'outil s'arrête automatiquement quand dévissé, pour éviter la perte de l'élément lors de travaux en espace exigu.

1080Nm

3 WARRANTY

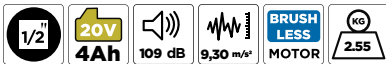

BOULONNEUSE 1/2" 1080Nm 20V BRUSHLESS SANS BATTERIE

PW 1081 279 €HT



TN



REF	Libellés	PRIX
PW 9004	BATTERIE 20V 4Ah LI-ION	79 €HT
PW 9102	CHARGEUR BATTERIE ELECTROPORTATIF 2.3A	19 €HT
PW 9104	CHARGEUR RAPIDE BATTERIE ELECTROPORTATIF 4A	29 €HT



3 WARRANTY



TN

PERCEUSE VISSEUSE PERCUSSION 20V
BRUSHLESS + 2 BAT 4Ah + CHARGEUR

PW 2013 379 €HT

+ Mandrin acier auto-serrant Ø13mm

13mm

3 MODES



40 mm



13 mm



13 mm

MAX

160 Nm

1

0-600 rpm

2

0-2250 rpm



Moteur BRUSHLESS



Inverseur 1 main



Eclairage LED

Indicateur de niveau de batterie



Batterie Lithium-ion haute performance 4Ah

Caractéristiques :

- 2 vitesses
- puissance restituée max. (MWO): 900W
- cadence de frappe : 0/36000 (imp/min)
- mandrin auto-serrant: 13mm
- capacité mandrin : forêt de 1,5 / 13mm
- réglages de couple : 20 + 3
- tension : 20V
- poids : 2.0Kg (sans batterie) / 2.65Kg (avec batterie)
- éclairage Led
- vibration : ah=1.4m/s², K=1,5m/s².
- puissance acoustique : Lw=91.8dB(A), K=3dB(A)
- pression acoustique : Lp=80.8dB(A), K=3dB(A)
- dimensions (Lxlxh) : 205x65x260mm (avec batterie)

AVANTAGE

Compatible batterie modèle Makita

Livrée en valise transportable avec 2 batteries 4.0Ah et son chargeur 2.3A

50 trous d'autonomie (Ø10mm / tôle 3mm)*
*[valeur indicative]



160Nm



PERCEUSE VISSEUSE PERCUSSION 20V
BRUSHLESS SANS BATTERIE

TN

PW 2014 199 €HT



REF	Libellés	PRIX
PW 9004	BATTERIE 20V 4Ah LI-ION	79 €HT
PW 9102	CHARGEUR BATTERIE ELECTROPORTATIF 2,3A	19 €HT
PW 9104	CHARGEUR RAPIDE BATTERIE ELECTROPORTATIF 4A	29 €HT





TN

MEULEUSE D'ANGLE 125mm 20V BRUSHLESS
+ 2 BATTERIES 4Ah + CHARGEUR

PW 3125 269 €HT

+ Stop en 3 secondes

125mm

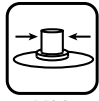

M14



35mm



8500 tr/min



Caractéristiques :

- puissance restituée max. (MWO): 800W
- Ø disque : 125mm
- régime à vide : 6500/7500/8500 (tr/min)
- taille broche : M14
- démarrage progressif
- tension : 20V
- vibration meulage : ah=5.5m/s², K=1,5m/s².
- vibration ponçage : ah=1.9m/s², K=1,5m/s².
- puissance acoustique : Lw=93.4dB(A), K=3dB(A)
- pression acoustique : Lp=82.4dB(A), K=3dB(A)
- poids : 1.20Kg (sans batterie) / 1.85Kg (avec batterie)
- dimensions (LxIxH) : 300x105x80mm (avec batterie)

Livrée en valise transportable avec 2 batteries 4.0Ah et son chargeur 2.3A

50 coupes d'autonomie (barre acier Ø10mm)*
*[valeur indicative]



AVANTAGE

Compatible batterie modèle Makita



MEULEUSE D'ANGLE 125mm 20V BRUSHLESS SANS BATTERIE

PW 3126 99 €HT

TN



REF	Libellés	PRIX
PW 9004	BATTERIE 20V 4Ah LI-ION	79 €HT
PW 9102	CHARGEUR BATTERIE ELECTROPORATIF 2.3A	19 €HT
PW 9104	CHARGEUR RAPIDE BATTERIE ELECTROPORATIF 4A	29 €HT





OUTILS ELECTROPORTATIFS

← RETROUVEZ LA GAMME COMPLETE DE OUTILS ELECTROPORTATIFS ICI

PACK SAC + 2 OUTILS ELECTROPORTATIFS

TN

PW 8030 539 €HT



Composition :

- EG3110 : 1 x sac a outils bandouliere
- PW0621 : 1 x boulonneuse 1/2" 620nm 20v brushless sans batterie
- PW2014 : 1 x perceuse visseuse percussion 20v brushless sans batterie
- PW9104 : 1 x chargeur rapide batterie electroportatif 4a
- PW9004 : 2 x batterie 20v 4ah li-ion

PACK SAC + 3 OUTILS ELECTROPORTATIFS

TN

PW 8020 730 €HT



Composition :

- EG3110 : 1 x sac a outils bandouliere
- PW1081 : 1 x boulonneuse 1/2" 1080nm 20v brushless sans batterie
- PW2014 : 1 x perceuse visseuse percussion 20v brushless sans batterie
- PW3126 : 1 x meuleuse d'angle 125mm 20v brushless sans batterie
- PW9104 : 1 x chargeur rapide batterie electroportatif 4a
- PW9004 : 2 x batterie 20v 4ah li-ion

PACK SAC + 4 OUTILS ELECTROPORTATIFS

TN

PW 8010 970 €HT



Composition :

- EG3110 : 1 x sac a outils bandouliere
- PW0621 : 1 x boulonneuse 1/2" 620nm 20v brushless sans batterie
- PW1081 : 1 x boulonneuse 1/2" 1080nm 20v brushless sans batterie
- PW2014 : 1 x perceuse visseuse percussion 20v brushless sans batterie
- PW3126 : 1 x meuleuse d'angle 125mm 20v brushless sans batterie
- PW9104 : 2 x chargeur rapide batterie electroportatif 4a
- PW9004 : 3 x batterie 20v 4ah li-ion



PACK PERCEUSE + FORETS

TN

PW 8050 439 €HT



NEW



Livrée en valise transportable avec 2 batteries 4.0Ah et son chargeur 2.3A

50 trous d'autonomie (Ø10mm / tôle 3mm)* *[valeur indicative]

Composition :

PW2013 : 1 x perceuse visseuse percussion 20v brushless + 2 bat 4ah + chargeur
EG0680 : 1 x coffret forets hss cobalt 5% (25pcs)

PACK BOULONNEUSE + DOUILLES ROUE

TN

PW 8040 549 €HT



NEW



Livrée en valise transportable avec 2 batteries 4.0Ah et son chargeur 2.3A

300 Boulons d'autonomie (M19)* *[valeur indicative]

Composition :

PW1080 : 1 x boulonneuse 1/2" 1080nm 20v brushless + 2 batteries 4ah + chargeur
OM7025 : 1 x douilles gainees 1/2" pour jantes alu (5 pcs)
OM0792 : 1 x cle dynamometrique 1/2" 40-220nm

SUPPORT OUTILS ELECTROPORTATIF & ACCESSOIRES

TN

PW 9150 30 €HT

Accessoire de PW 0620/PW 0621/PW 1080/PW 1081/PW 2013/
PW 2014/PW 3125/PW 3126/PW 9104/PW 9102/PW 9004

Idéal pour ranger et garder à portée de main vos outils!

Peut accueillir 4 outils et sur la tablette le chargeur et batteries.
Livré avec kit de fixation (vis / chevilles)

NEW





ETABLIS

ENSEMBLE ETABLI 1500mm

EG 0311 899 €HT

+ Charge admissible élevée 700kg

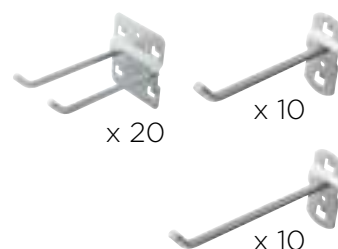
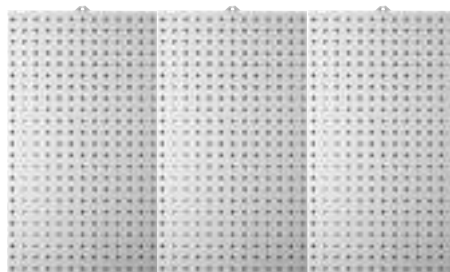

Dimensions :
 • plateau bois : L.1500xI.750xH.30mm
 • armature : L.1410xI.692xH.855mm
 • rangement (plateau métallique) : L.1410xI.610mm
 • poids : 95kg

Composition :
 EG0335 : 1 x etabli metal 1,5m plateau bois
 EG0337 : 1 x tiroir
 EG0344 : 2 x sachet de 10 crochets double ø6mm I.50mm
 EG0346 : 1 x sachet de 10 crochets simple ø6mm I.50mm
 EG0347 : 1 x sachet de 10 crochets simple ø6mm I.100mm
 EG0357 : 3 x panneau perfore range outils 500x900x30mm

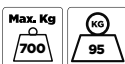

TN

ENSEMBLE ETABLI 2000mm

EG 0312 1250 €HT

+ Charge admissible élevée 700kg

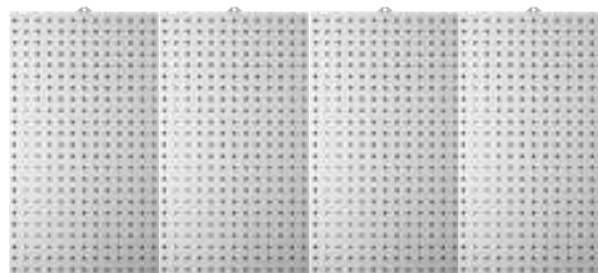

Dimensions :
 • plateau bois : L.2000xI.740xH.30mm
 • armature : L.1900xI.692xH.855mm
 • rangement (plateau métallique) : L.1900xI.610mm
 • poids : 120kg

Composition :
 EG0336 : 1 x etabli metal 2m plateau bois
 EG0357 : 4 x panneau perfore range outils 500x900x30mm
 EG0344 : 2 x sachet de 10 crochets double ø6mm I.50mm
 EG0346 : 2 x sachet de 10 crochets simple ø6mm I.50mm
 EG0347 : 1 x sachet de 10 crochets simple ø6mm I.100mm
 EG0337 : 2 x tiroir



TN



TN



ETABLI METAL 1,5m PLATEAU BOIS

EG 0335 529 €HT

Dimensions :

- plateau bois : L.1500xl.750xH.30mm
- armature : L.1410xl.692xH.855mm
- rangement (plateau métallique) : L.1410xl.610mm
- poids : 95kg
- possibilité de fixer 1 seul tiroir EG0337 (non inclus)

+ Charge admissible élevée 700kg



ETABLI METAL 2m PLATEAU BOIS

EG 0336 699 €HT

Dimensions :

- plateau bois : L.2000xl.740xH.30mm
- armature : L.1900xl.692xH.855mm
- rangement (plateau métallique) : L.1900xl.610mm
- poids : 120kg
- possibilité de fixer 2 tiroirs EG 0337 (non inclus)

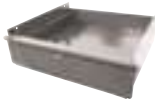

EG 0337 TIROIR

Accessoire de EG 0335/EG 0336/EG 0311/EG 0312

119 €HT



PANNEAU PERFORE RANGE OUTILS 500x900x30mm

EG 0357 89 €HT

Accessoire de EG 0335/EG 0336/EG 0311/EG 0312

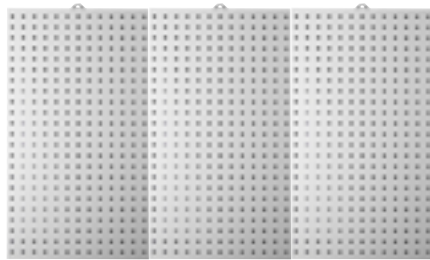

Modulaires à souhait, les panneaux EG0357 sont conçus pour s'assembler entre eux.



Perforation, carré 10x10, écartement 38mm



SACHET DE 10 CROCHETS DOUBLE Ø6mm L.50mm

EG 0344 17 €HT



SACHET DE 10 CROCHETS SIMPLE Ø6mm L.50mm

EG 0346 17 €HT



SACHET DE 10 CROCHETS SIMPLE Ø6mm L.100mm

EG 0347 17 €HT



Ø crochet : 6mm
Longueur crochet : 50mm
Pointe 45°
Fixation pour panneaux perforés carré 10x10mm (écartement 38mm)





CHARIOT RANGEMENT CARROSSERIE 3 PLATEAUX

TN

OC 0711 299 €HT

Permet le rangement et le stockage des pièces démontées telles que des phares, assises de sièges, tableaux de bord, pare chocs...

Caractéristiques :

- 3 plateaux (2 bois et 1 filet)
- hauteur plateaux : 260-810-1390mm
- fond grillagé
- 4 roues pivotantes dont 2 freinées
- dimensions : L.630xI.1110xH.1625mm



SERVANTE 3 PLATEAUX

TN

EG 0083 189 €HT

Caractéristiques :

- dimensions : 766x415x840mm
- dimensions plateaux : 760x410x60mm
- 2 roues fixes Ø100mm
- 2 roues pivotantes Ø100mm avec freins
- protection plateaux avec mousse EVA 2.5mm
- charge admissible par plateau : 30kg
- charge totale admissible : 90kg



TOURET INDUSTRIEL 900W Ø200x32x32mm MEULE+BROSSE

EG 0225 349 €HT

Caractéristiques :

- écran de protection réglable avec loupes
 - double sortie d'aspiration
 - vitesse : 2950 trs/min
- Fixation :
- entraxe en largeur 250mm
 - entraxe en profondeur 155mm



Livré avec :
• brosse Ø200mm
• meule grain 60

EG 0221	BROSSE TOURET	43 €HT
EG 0273	MEULE TOURET VITRIFIEE CORINDON GRISE 200x32x32mm GRAIN 60	47 €HT



ETAU MORS PARALLELES 150mm APPROCHE RAPIDE PRISE TUBE

OM 4066 249 €HT

Caractéristiques :

- largeur des mâchoires : 150mm
- hauteur des mâchoires : 20mm
- ouverture des mors : 180mm
- mors de serrage en acier interchangeables
- embase tournante avec 3 points de fixation (155x190mm)
- poids : 24kg

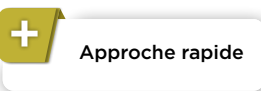

Système de mâchoires débrayables permettant un ajustement immédiat des mors.



EG 7053	JEU DE 2 MORS MAGNETIQUES 150mm REVETEMENT RUBBER	21 €HT	EG 7050	JEU DE 2 MORS 150mm	17 €HT
EG 7054	JEU DE 2 MORS MAGNETIQUES 200mm REVETEMENT RUBBER	24 €HT	EG 7051	JEU DE 2 MORS 200mm	19 €HT



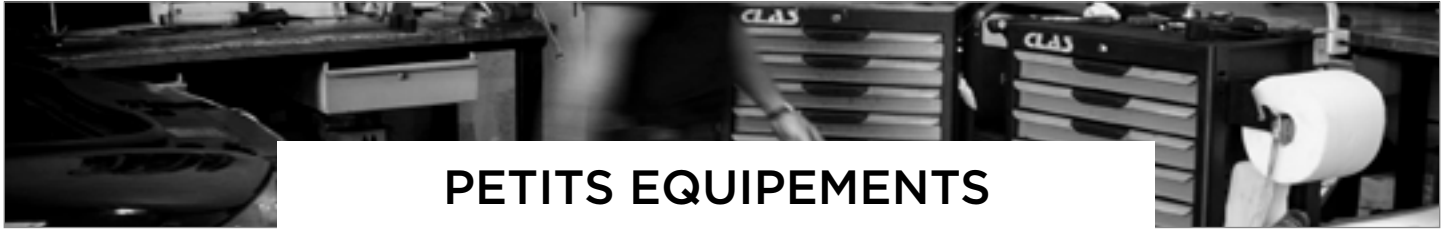

PETITS EQUIPEMENTS

CHARIOT DE VISITE DEMONTABLE

EG 0113BL 45 €HT

Démontable en 2 parties, avec 4 roulettes pivotantes, faciles à transporter dans un coffre. Dispose d'un coussin et d'un appui-tête, matelassés, confortable.

B.LINE
BUDGET SOLUTION

Caractéristiques :

- dimensions : 92x38x9,5cm

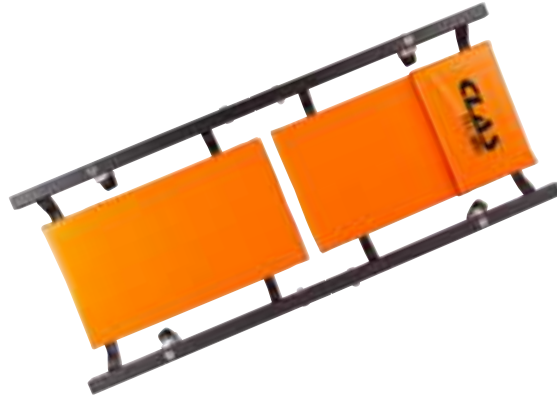

95 mm

TN



★ TOP PRODUIT

CHARIOT DE VISITE BAQUET 6 ROUES

EG 0106 84 €HT

Caractéristiques :

- muni de 2 range-outils
- poignée de transport
- matière résistante aux hydrocarbures
- dimensions : 100x48x11cm
- Ø roues : 60mm
- lavable à haute pression



TN

CHARIOT DE VISITE 150kg

EG 0109 139 €HT

Caractéristiques :

- muni de 2 range-outils
- poignée de transport
- matière résistante aux hydrocarbures
- dimensions : 100x47x13cm
- Ø roues : 75mm
- lavable à haute pression
- support de roue renforcé



TN

TABOURET RANGE OUTILS

OM 0099 79 €HT

Caractéristiques :

- réglable en hauteur
- 2 niveaux de range-outils
- permet de travailler toutes les parties basses
- hauteur mini : 440mm
- hauteur maxi : 560mm
- charge max : 113kg



TN



DECAPEUR THERMIQUE 50-650°C

TN

OE 6047 129 €HT



Caractéristiques :

- affichage LCD
- dernière température mémorisée
- 5 options pour le courant d'air de 250 à 500l/min
- CHC = contrôle de chaleur constant (protège contre la surchauffe et assure le travail continu)
- poignée pour un travail confortable
- plage de température : 50-650°C

Livré avec :

- 1 buse protectrice
- 1 buse plate
- 1 buse de réduction
- 1 buse réfléchive
- 1 racloir



FER A SOUDER 30W AVEC SUPPORT

TN

OE 0811 27 €HT

Ce fer à souder est l'outil idéal pour une multitude de travaux. La panne haute qualité convient à un soudage sans plomb.

Le support de travail est équipé de deux pinces croco pour le maintien de platines imprimées. Poids : 560g



Livré avec étain, panne et éponge

SA 0811 ETAIN 100g Composant de EG 0050 Accessoire de OE 0811 14 €HT



FER A SOUDER GAZ AUTONOME

TN

EG 0050 94 €HT



Caractéristiques :

- soudage jusqu'à 500°C
- réglable 4 positions
- livré avec 4 embouts
- support après utilisation





TN

MINI CHALUMEAU GAINE RETRACTABLE + RECHARGE DE GAZ

EG 0541 80 €HT



Composition :

- EG0540 : mini chalumeau gaine rétractable
1 mini chalumeau gaz
Ensemble de gaines rétractables assortiment couleurs :
1x15mmx500mm
60x1.5mm
35x2.5mm
25x3mm
20x5mm
10x6mm
10x10mm

- EG0047 : recharge de gaz

EG 0540	MINI CHALUMEAU GAINE RETRACTABLE	67 €HT
SA 0541	ASSORTIMENT GAINES RETRACTABLES	19 €HT
EG 0047	RECHARGE DE GAZ	15 €HT
SA 0540	MINI CHALUMEAU	49 €HT

NO WARRANTY

BROSSE CARBONE

EG 0056 8 €HT



Brosse métallique avec fil d'acier au carbone pour une multitude d'utilisations.

- fil d'acier au carbone
- poignée grip

NO WARRANTY

MARQUEUR TOUT SUPPORT DELEBILE BLANC

EG 0021 7 €HT

Marqueur peinture délébile à base d'eau



Caractéristiques :

- résistant aux UV
- pour toute surface : métal, plastique, bois, verre, pierre, toile...
- corps transparent pour un contrôle immédiat du niveau de peinture restant
- COV inférieur à 0.6% (Composés Organiques Volatiles)
- répond à la norme ASTM D436 (non toxique)

NO WARRANTY



DOIGT FLEXIBLE AIMANTÉ
Ø5mm L.525mm

OM 8088 13 €HT



DOIGT FLEXIBLE AIMANTÉ
Ø5mm L.1070mm

OM 8086 15 €HT



TN

★ TOP PRODUIT

TN

DOIGT FLEXIBLE ET MAGNETIQUE

OM 8087 18 €HT

+ Produit 2 en 1

Cet outil permet de saisir et ramasser des petits objets dans des endroits difficiles d'accès. Les quatre griffes courbées garantissent une bonne prise et l'aimant puissant facilite la prise d'objets métalliques.

Caractéristiques :

- longueur totale : 700mm
- aimant Ø15mm
- gaine souple et support aluminium

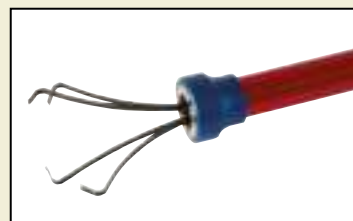

AIMANT TELESCOPIQUE 170mm-670mm

TN

OM 8071 17 €HT



MIROIR TELESCOPIQUE 228mm-715mm

TN

OM 8074 21 €HT





PINCE A RIVETER

OM 0749BL 19,50 €HT

B.LINE
BUDGET SOLUTION



Caractéristiques :

- manche gaine avec ressort de rappel
- livré avec 4 buses Ø2.4-3.2-4.0-4.8mm
- clé pour montage des buses
- longueur : 270mm

TN

NO WARRANTY

PINCE PRO POUR RIVETS & ECROUS A SERTIR

OM 0480 186 €HT

Convient pour :

- rivets Ø2,4-3,2-4-4,8-6,4mm
- écrous à sertir Ø4-5-6-8-10mm

+ Puissance

NOTE

Solution pneumatique
Voir p. 116



Composition :

- vis de traction M4-M5-M6-M8-M10
- buses 3.2-4.0-4.8 et 6.4mm



SA 1489 KIT REPARATION PINCE A RIVETER

Composant de OM 0480

67 €HT

TN

2 WARRANTY

ASSORTIMENT ECROUS A SERTIR (150 PCS)

CO 0480 18 €HT

Composition :

- 25 écrous à sertir M3x9mm
- 25 écrous à sertir M4x11mm
- 25 écrous à sertir M5x13mm
- 25 écrous à sertir M6x15mm
- 25 écrous à sertir M8x18mm
- 25 écrous à sertir M10x21mm

SA 2481	ECROUS A SERTIR M3x9mm (25 PCS)	3 €HT
SA 2482	ECROUS A SERTIR M4x11mm (25 PCS)	3 €HT
SA 2483	ECROUS A SERTIR M5x13mm (25 PCS)	3 €HT
SA 2484	ECROUS A SERTIR M6x15mm (25 PCS)	3 €HT
SA 2485	ECROUS A SERTIR M8x18mm (25 PCS)	4 €HT
SA 2486	ECROUS A SERTIR M10x21mm (25 PCS)	5 €HT



TN

NO WARRANTY



JEU DE CROCHETS POUR JOINTS (4 PCS)

TN

OM 9216 25 €HT

Crochets spéciaux pour joints L.130mm



JEU DE LEVIERS AVEC PASTILLE DE FRAPPE (4 PCS)

TN

OM 0258 56 €HT



Composition :

- SA0242 : levier avec pastille de frappe L.200mm
- SA0243 : levier avec pastille de frappe L.300mm
- SA0244 : levier avec pastille de frappe L.450mm
- SA0246 : levier avec pastille de frappe L.600mm



CASSE ECROUS

TN

OM 0623 139 €HT

Ce coffret permet la dépose d'écrous grippés ou endommagés.

Le principe est simple : l'outil choisi sectionne l'écrou afin de l'ouvrir pour l'extraire du pas de vis.

Pratique et facile à utiliser, ce kit est indispensable en atelier.



Composition :

- SA0624 : casse écrous pour écrous de 9 à 12mm
- SA0625 : casse écrous pour écrous de 12 à 16mm
- SA0626 : casse écrous pour écrous de 16 à 24mm
- SA0627 : casse écrous pour écrous de 22 à 27mm





TN

COFFRET JOINTS TORIQUES 419 PIECES

EG 0525 34 €HT

Compatible : carburant, huile, acide.

Composition :	14pcs. 16x2.5mm	10pcs. 28x3.5mm
20pcs. 3x1.5mm	14pcs. 18x2.5mm	10pcs. 30x3.5mm
20pcs. 4.4x2mm	13pcs. 19x2.5mm	10pcs. 31x3.5mm
18pcs. 5x2mm	14pcs. 21x2.5mm	10pcs. 33x3.5mm
23pcs. 7x1.5mm	13pcs. 22x2.5mm	10pcs. 34.5x3.5mm
23pcs. 10x1.5mm	10pcs. 18x3.5mm	10pcs. 36x3.5mm
23pcs. 13x1.5mm	10pcs. 20x3.5mm	10pcs. 38x3.5mm
14pcs. 10x2.5mm	10pcs. 22x3.5mm	10pcs. 41x3.5mm
13pcs. 11x2.5mm	10pcs. 23.5x3.5mm	10pcs. 44x3.5mm
14pcs. 13x2.5mm	10pcs. 25x3.5mm	10pcs. 47x3.5mm
13pcs. 14x2.5mm	10pcs. 26.5x3.5mm	10pcs. 50x3.5mm



COFFRET CIRCLIPS EXTERIEURS TYPE E 1.5-22mm (300 PCS)

CO 0525 20 €HT

- Composition :**
- 10mm x50
 - 1.5mm x30
 - 3mm x30
 - 5mm x40
 - 6mm x50
 - 12mm x40
 - 15mm x20
 - 19mm x20
 - 22mm x20



TN

COFFRET CIRCLIPS EXTERIEURS 3-32mm (300 PCS)

CO 0527 20 €HT

- Composition :**
- 14mm x15
 - 3mm x20
 - 4mm x10
 - 5mm x15
 - 6mm x25
 - 8 mm x15
 - 9mm x20
 - 11mm x15
 - 12mm x15
 - 13mm x25
 - 16mm x20
 - 19mm x25
 - 20mm x15
 - 22mm x20
 - 25mm x15
 - 26mm x15
 - 28mm x10
 - 32mm x5



COFFRET CIRCLIPS INTERIEURS 3-32mm (300 PCS)

CO 0526 20 €HT

- Composition :**
- 14mm x15
 - 3mm x20
 - 4mm x10
 - 5mm x15
 - 6mm x25
 - 8 mm x15
 - 9mm x20
 - 11mm x15
 - 12mm x15
 - 13mm x25
 - 16mm x20
 - 19mm x25
 - 20mm x15
 - 22mm x20
 - 25mm x15
 - 26mm x15
 - 28mm x10
 - 32mm x5



SPRAY LUBRIFIANT SILICONE UNIVERSEL 500ml

CO 1030 8 €HT



+ Anti corrosion
Anti oxydation

Disponible également par carton de 12

SPRAY LUBRIFIANT TEFLON 500ml

CO 1031 10 €HT



+ Sans résidus de gras et sans silicone : les poussières ne collent pas.

Disponible également par carton de 12

SPRAY SUPER DEGRIPPANT GRAPHITE 400ml

CO 1026 12 €HT



+ Protection longue durée

Disponible également par carton de 12

COLLE STRUCTURALE NOIRE 50ml

CO 1024 17 €HT



+ Idéale pour réparation plastique

Disponible également par carton de 48

BARRE MASTIC A MODELER REPARATION METAL 57g

CO 1046 11 €HT



+ Peut être percé, taraudé, fileté, limé, peint...

COLLE INSTANTANEE SOUPLE 20g

CO 1032 8 €HT



+ Collage puissant et instantané

Disponible également par carton de 48





OUTILS INDUCTION

TN

OUTIL DEPORTE POUR DEGRIPPAGE PAR INDUCTION

OE 0800 949 €HT

Permet de chauffer une pièce à un endroit précis, facilitant ainsi le déblocage de vis, écrous, boulons, biellettes, moyeux (même rouillés), sondes lambda, roulements à billes... Il permet également d'enlever facilement les autocollants, de démonter des baguettes de portes collées ou des écrous de roues PL.

+ Sécurité accrue
Gain de temps

Flasher pour voir la vidéo !



Caractéristiques :

- fréquence : 25-60kHz
- arrêt automatique surchauffe
- sécurité court-circuit et circuit ouvert, alarme surcharge
- dimensions : 200x140x75mm

Composition :

- unité centrale à induction déportée avec fil secteur de 3m et câble de connexion 70cm (pour l'accessibilité)
- SA0819 : bobine induction rigide Ø19mm L.220mm
- SA0832 : bobine induction rigide Ø32mm L.220mm
- SA0818 : bobine induction souple L.800mm
- SA0817 : pad induction Ø50mm L.220mm
- sangle bandoulière
- coffret plastique avec mousse



SA 0816	BOBINE INDUCTION RIGIDE Ø23mm	Composant de OE 0800/OE 0610	45 €HT
SA 0817	PAD INDUCTION Ø50mm	Composant de OE 0800/OE 0610	49 €HT
SA 0818	BOBINE INDUCTION SOUPLE	Composant de OE 0800/OE 0610	89 €HT
SA 0819	BOBINE INDUCTION RIGIDE Ø19mm	Composant de OE 0800/OE 0610	45 €HT
SA 0832	BOBINE INDUCTION RIGIDE Ø32mm	Composant de OE 0800/OE 0610	49 €HT
SA 0838	BOBINE INDUCTION RIGIDE Ø38mm	Composant de OE 0800/OE 0610	49 €HT



OUTIL DEPORTE POUR DEGRIPPAGE PAR INDUCTION PL

OE 0900 4499 €HT

Accessoire de OE 0900

+ Sécurité accrue
Gain de temps

Cet outil permet de chauffer une pièce à un endroit précis, facilitant ainsi le déblocage de vis, écrous, boulons, biellettes, moyeux (même rouillés), sondes lambda, roulements à billes... Il permet également d'enlever facilement les autocollants, de démonter des baguettes de portes collées ou des écrous de roues PL.



C'est une réelle alternative au chalumeau ou à la torche à flamme : son système d'induction permet de chauffer précisément et sans flamme une pièce métallique (conductrice) sans risque de détérioration des pièces avoisinantes non conductrices (verre, plastique, peinture...)

De plus, l'opérateur gagne un temps considérable à la mise en oeuvre de l'outil.

Composition :

- unité centrale à induction déportée avec fil secteur 3m et câble de connexion 2m (pour l'accessibilité)
- bobine induction à chauffe latérale

Caractéristiques :

- fréquence : 18-60kHz
- puissance : 3.7kVA
- régulateur de puissance : 10-100%
- écran de contrôle et minuterie
- éclairage de la zone de travail par LED
- refroidit par liquide
- dimensions : 240x200x440mm
- poids : 11.5kg





INSTRUMENTS MESURES ELECTRONIQUES

TESTEUR POLARITE/CONTINUITÉ 3-48V

OE 0065BL 10 €HT

Testeur de tension et batterie automobiles, poids lourds et motos.
Test de câbles positifs/négatifs.

B.LINE
BUDGET SOLUTION

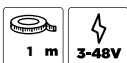

TN

KIT SONDES TESTS NON INTRUSIVES UNIVERSELLES CAT. II

AC 5115 52 €HT

Compatibles avec toutes les douilles standards 4mm.

Composition :

- paire de fils de tests à connecteurs droit et 90° max 1000V, L.120cm
- paire de perceurs de câbles pour mesures intrusives max 30V
- paire de sondes fines pour tests inversés max 24V



TN

PINCE AMPEREMETRIQUE 1000A

OE 5020 149 €HT

Caractéristiques :

- test d'intensité
- test ampèremètre
- test de diode
- test de continuité
- mémorisation des données
- IEC-61010 CATII avec protection contre les surcharges
- écran digital LCD 3 chiffres 16mm
- échelles automatiques
- livrée avec pile et cordon
- ouverture des pinces : 55mm
- tension continue : 600V±(0.5%+5)
- tension alternative : 600V±(1%+5)
- courant continu : 200/1000A±(2.5%+5)
- courant alternatif : 200/1000A±(2.5%+5)
- résistance : 200ohms ±(1.2%+5)
- fréquence : 2kHz±(2%+5)
- alimentation : 9Vx1



TN



MULTIMETRE DIGITAL CAT.I

OE 3008BL 15 €HT

B.LINE
BUDGET SOLUTION



Caractéristiques :

- tension DC : 200mV-2000mV-20V-200V-500V
- tension AC : 200V-500V
- courant DC : 200uA-20mA-200mA
- résistance : 200ohm-2000ohm-20Kohm-200Kohm-2000Kohm
- batterie : 6LR61 PP3
- dimensions : 126x70x24mm



MULTIMETRE DIGITAL CAT. III

OE 3004 80 €HT



Caractéristiques :

- tension DC : 200mV-2V-20V-200V-300V
- tension AC : 200mV-2V-20V-200V-300V
- courant DC : 20mA-200mA-10A
- courant AC : 20mA-200mA-10A
- résistance : 200ohm-2kohm-20kohm-200kohm-2Mohm-20Mohm
- test diode : approx. 2.8V
- température : 0-1000°C
- test batterie : 1.5-9V-12V
- continuité : <30ohm
- éclairage en tête



POINTE DE TOUCHE NOIRE
IP2X POUR APPAREIL VAT

OE 3011 45 €HT

Accessoire de OE 3010

Pointe de mesure IP2X à raccord banane 4 mm femelle noir. Pointe dure pour gratter vernis, peinture, oxydation. Sécurité 1000 V CAT IV



Norme : IEC 61010-031



POINTE DE TOUCHE ROUGE
IP2X POUR APPAREIL VAT

OE 3012 45 €HT

Accessoire de OE 3010

Pointe de mesure IP2X à raccord banane 4 mm femelle rouge. Pointe dure pour gratter vernis, peinture, oxydation. Sécurité 1000 V CAT IV



Norme : IEC 61010-031





TARAUDS & FORETS

COFFRET FORETS HSS4241 (25 PCS)

EG 0670BL 23 €HT

B.LINE
BUDGET SOLUTION

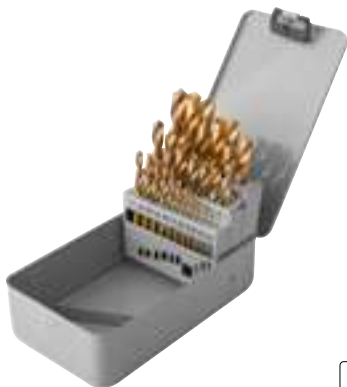

TN

COFFRET FORETS HSS COBALT 5% (25PCS)

EG 0680 87 €HT

Les forêts HSS avec 5% de cobalt ont une durée de vie augmentée et permettent de percer des métaux durs comme l'acier inoxydable.



TN

Composition :

- forets de 1.0 à 13.0mm, tous les 0.5mm



Composition :

- forets de 1.0 à 13.0mm, tous les 0.5mm



COFFRET FORETS HSS4241 (170 PCS)

EG 0671BL 90 €HT

B.LINE
BUDGET SOLUTION

Composition :

- 10 forets de 1mm
- 10 forets de 1,5mm
- 10 forets de 2mm
- 10 forets de 2,5mm
- 10 forets de 3mm
- 10 forets de 3,5mm
- 10 forets de 4mm
- 10 forets de 4,5mm
- 10 forets de 5mm

- 10 forets de 5,5mm
- 10 forets de 6mm
- 10 forets de 6,5mm
- 10 forets de 7mm
- 10 forets de 7,5mm
- 10 forets de 8mm
- 5 forets de 8,5mm
- 5 forets de 9mm
- 5 forets de 9,5mm
- 5 forets de 10mm



NOTE

Retrouvez la gamme complète des outils électroportatifs p. 133



TN



COFFRET FORETS HSS COBALT 5% (170PCS)

EG 0681 269 €HT

Les forêts HSS avec 5% de cobalt ont une durée de vie augmentée et permettent de percer des métaux durs comme l'acier inoxydable.

Composition :

- 10 forets de 1mm
- 10 forets de 1,5mm
- 10 forets de 2mm
- 10 forets de 2,5mm
- 10 forets de 3mm
- 10 forets de 3,5mm
- 10 forets de 4mm
- 10 forets de 4,5mm
- 10 forets de 5mm

- 10 forets de 5,5mm
- 10 forets de 6mm
- 10 forets de 6,5mm
- 10 forets de 7mm
- 10 forets de 7,5mm
- 10 forets de 8mm
- 5 forets de 8,5mm
- 5 forets de 9mm
- 5 forets de 9,5mm
- 5 forets de 10mm

Matière : HSS au Cobalt 5%



TN



BURETTE D'HUILE 500ml

HU 0511 8 €HT



TN



FORET HSS ETAGE 4-32mm

EG 0432 22 €HT

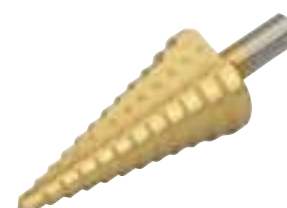

Etagement : 2mm

TN





COFFRET FORETS-TARAUDS-FILIERES (37 PCS)

TN

OM 9221 128 €HT

Composition :

- 8 Filières : 3x0.5-3.5x0.6-4x0.7-5x0.8-6x1.0-8x1.25-10x1.50-12x1.75
- 8 Tarauds d'ébauches
- 8 Tarauds de finitions aux pas indiqués
- 8 Forets HSS 2.5-2.9-3.3-4.2-5-6.8-8.5-10.3mm
- + accessoires

NO
WARRANTY

TOP PRODUIT

TN

COFFRET FORETS-TARAUDS-FILIERES (52 PCS)

OM 9222 205 €HT

Composition :

- 7 Filières : M3x0.5-M4x0.7-M5x0.8-M6x1.0-M8x1.25-M10x1.50-M12x1.75
- 5 Filières UNF 1/4", 5/16", 3/8", 1/2"
- 2 Filières BSP 1/8", 1/4"
- 14 Tarauds aux pas indiqués
- 13 Forets HSS : 2.5-3.3-4.2-5-5.5-6.8-6.9-8.5-8.8-9.9-10.3-11.4-11.8mm
- 5 Extracteurs queue de cochon N°1-2-3-4-5
- + accessoires

NO
WARRANTY

COFFRET FORETS-TARAUDS-FILIERES (75 PCS)

TN

OM 9223 299 €HT

Composition :

- 18 Filières : M2x0.25-M3x0.35-M3x0.5-M3.5x0.6-M4x0.5-M4x0.7-M4.5x0.75-M5x0.5-M5x0.8-M6x0.75-M6x1.0-M8x1.0- m8x1.25-M10x1.25-M10x1.5-M12x1.25-M12x1.75-BSP28 1/8"
- 18 Tarauds ébauche, dimensions voir filières
- 18 Tarauds finition, dimensions voir filières
- 17 Forets HSS : 1.7-2.5-2.6-2.9-3.3-3.5-3.8-4.2-4.5-5-5.3-6.8-7-8.5-8.8-10.3-10.7mm
- + accessoires

NO
WARRANTY

COFFRET 5 LIMES ROTATIVES CARBURE

TN

OM 0643 59 €HT

**Caractéristiques :**

- coupe à droite
- denture diamant
- queues cylindriques 6mm
- matière : carbure

NO
WARRANTY

COFFRET QUEUE DE COCHONS + FORETS (10PCS)

TN

OM 0668 16 €HT

NO
WARRANTY



REFECTION FILET

BOITE DE 10
INSERTS M14x2.0

OM 0458 5 €HT



TN

Inserts en acier inoxydable



BOITE DE 10
INSERTS M14x1,25

OM 0457 5 €HT



TN

Inserts en acier inoxydable.
Spécial filets de bougies.



OM 0486 COFFRET INSERTS M5x0.8

Composition :

- foret Ø5.2mm
- taraud M5x0.8
- outil de pose inserts
- 25 inserts acier inoxydable

19 €HT

OM 0487 COFFRET INSERTS M6x1.0

Composition :

- foret Ø6.3mm
- taraud M6x1.0
- outil de pose inserts
- 25 inserts acier inoxydable

21 €HT

OM 0488 COFFRET INSERTS M8x1.25

Composition :

- foret Ø8.3mm
- taraud M8x1.25
- outil de pose inserts
- 25 inserts acier inoxydable

25 €HT

OM 0489 COFFRET INSERTS M10x1.50

Composition :

- foret Ø10.4mm
- taraud M10x1.5
- outil de pose inserts
- 25 inserts acier inoxydable

31 €HT

OM 0490 COFFRET INSERTS M12x1.75

Composition :

- foret Ø12.4mm
- taraud M12x1.75
- outil de pose inserts
- 25 inserts acier inoxydable

37 €HT



COFFRET KIT INSERTS M5-M12

OM 0450 144 €HT

Pour la réparation des filetages usés ou endommagés.
Inserts en acier inoxydable pour une très bonne résistance à la casse, la corrosion et la température.
Coffret composé d'inserts de M5 à M12, de forets hélicoïdaux, tarauds, outils de montage et casse-languettes.

Composition :

- forets hélicoïdaux
- tarauds
- outils de montage
- casse languettes
- 12 inserts M5x0.8 (OM0452 : 25 inserts)
- 12 inserts M6x1 (OM0453 : 25 inserts)
- 12 inserts M8x1.25 (OM0454 : 25 inserts)
- 12 inserts M10x1.50 (OM0455 : 25 inserts)
- 12 inserts M12x1.75 (OM0456 : 10 inserts)



OM 0452 BOITE DE 25 INSERTS M5x0,8 6 €HT

OM 0453 BOITE DE 25 INSERTS M6x1 6 €HT

OM 0454 BOITE DE 25 INSERTS M8x1,25 6 €HT

OM 0455 BOITE DE 25 INSERTS M10x1,50 6 €HT

OM 0456 BOITE DE 10 INSERTS M12x1,75 5 €HT





PEIGNE A FILETS INTERNE/EXTERNE METRIQUE 0.8-3.0

TN

OM 9300 49 €HT

Permet de mesurer un filetage interne ou externe afin de les reformer en passant sur le pas concerné.

Chaque côté du peigne présente un pas différent comme suit :
0.80-1.00-1.25-1.50-1.75-2.00-3.00
Longueur : 230mm



OUTIL REFECTION FILETS EXTERIEURS Ø17-Ø38mm

TN

OM 9309 84 €HT

Un seul outil qui permet de restaurer les filetages en pouces ou en métrique à droite comme à gauche !

+ Encombrement réduit

**Caractéristiques :**

- aucun étalonnage nécessaire
- s'ajuste automatiquement à n'importe quel pas/taille
- chasse automatiquement les bons filetages pour réparer les dommages
- 11/16"-1-1/2" 17-38mm
- filetage de tube 3/8" - 1-1/8"
- 60° , ISO, UNC, UNF, NPT
- 55° , BSW, BSF, BSP



COFFRET DE PORTE-TARAUDS ET FILIERES A CLIQUET

TN

OM 9325 99 €HT

**Composition :**

- 1 cliquet d'entraînement 3/8"
- 2 porte-filières Øext. 9 à 25mm
- 2 porte-tarauds M3 à M12
- 1 clé à fourche



BIEN CHOISIR SON CRIC

Pourquoi ?

Avant de choisir un cric il y a plusieurs questions à se poser :

- quel type de véhicule je veux soulever ? VL, VUL, rabaissé...?
- quelle doit être ma capacité de levage ?
- est-ce que je veux transporter mon cric ?

Pour rappel :

L'utilisation d'un cric est indissociable de l'utilisation de chandelles afin de sécuriser la charge.

Le cric soulève le véhicule, la chandelle le maintient en l'air.



ON DISTINGUE 4 GRANDES FAMILLES DE CRICS

CRIC ROULEUR

L'outil indispensable de l'atelier.

Les versions extra plates peuvent soulever les voitures rabaissées.



- + Grande capacité de charge
- + Facile à déplacer
- + Simple d'utilisation
- + Grande amplitude de levage pour s'adapter aux différents véhicules
- Encombrement

CRIC BOUTEILLE

Il est principalement dédié aux utilisations en dehors de l'atelier (dépannage)



- + Grande capacité de charge
- + Peu encombrant
- + Léger
- Stabilité

CRIC BOUDINS

Avec 2 ou 3 boudins, ce type de cric peu encombrant possède une amplitude de levage importante. Il est souvent utilisé comme levage auxiliaire sur les ponts.



- + Montée rapide
- + Peu encombrant
- + Léger
- Besoin de compresseur d'air

CRIC HYDROPNEUMATIQUE

Ce type de cric est dédié aux charges lourdes (camions, bus, engins de chantier, tracteurs...)



- + Très grande capacité de charge
- + Levage rapide
- + Levage sans effort
- Besoin de compresseur d'air



CRICS ROULEURS (DEPANNAGE)



REF	OH 6302BL	OH 5304	OH 5311	OH 5309
Type de véhicule				
Intensité usage				
Charge max.	2T	2T	3T	1.25T
Hauteur min.	135mm	85mm	192mm	85mm
Hauteur max.	340mm	381mm	533mm	375mm
Descente	freinée	freinée	freinée	freinée
Roue	acier	acier	acier	alu/acier
Entrainement	déporté	déporté	déporté	cardan
Pompe	simple piston	simple piston	simple piston	double piston
Poids (kg)	8.7	13	19	11.5
Réparabilité				
Extra plat		•		•
Budget	€	€	€	€€

CRICS ROULEURS (ATELIER)



REF	OH 5306	OH 6303	OH 7014	OH 5355	OH 5360
Type de véhicule					
Intensité usage					
Charge max.	2.25T	3T	3T	5T	10T
Hauteur min.	140mm	130mm	75mm	150mm	160mm
Hauteur max.	490mm	465mm	510mm	560mm	560mm
Descente	freinée	freinée	freinée	freinée	freinée
Pédale d'approche		•	•	•	•
Roue	acier	acier	PU	acier	acier
Entrainement	pignon	cardan	cardan	mécanique	mécanique
Pompe	simple piston	double piston	double piston	simple piston	simple piston
Poids (kg)	31	30	32.5	87	129
Réparabilité					
Extra long				•	•
Extra plat			•		
Budget	€€	€€€	€€€	€€€€	€€€€

CRICS HYDRO-PNEUMATIQUES



REF	OH 9021	OH 3015N	OH 9042N	OH 5030N	OH 9032N
Type de véhicule					
Intensité usage					
Charge max.	30T	30T	40T	50T	30T
Hauteur min.	150mm	150mm	125mm	150mm	360mm
Hauteur max.	413mm	289mm	407mm	302mm	777mm
Capacité par étage	30T/15T	30T/15T	40T/22T/10T	50T/30T/15T	30T
Contrôle vitesse descente	•	•	•	•	•
Transport	Poignée transport + manche pliable				
Poids (kg)	30.2	38	36	56	87
Réparabilité					
Budget	€	€	€€	€€	€€€



CRICS ROULEURS

CRIC ROULEUR 2T

OH 6302BL 64 €HT

Caractéristiques :

- semelle rotative
- système anti-surcharge
- poignée de transport
- h.min : 135mm
- h.max : 340mm
- longueur manche (coudé en 2 parties) : 740mm
- dimensions : 447x196x135mm
- poids : 8.7kg



B.LINE
BUDGET SOLUTION

TN

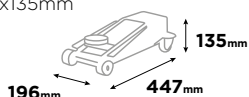

2T



★ TOP PRODUIT

CRIC ROULEUR 2T EXTRA PLAT 85mm

OH 5304 99 €HT

+ Extra plat

Caractéristiques :

- semelle rotative
- système anti-surcharge
- h. mini : 85mm
- h. maxi : 381mm
- dimensions : 560x212x145mm
- poids : 13kg

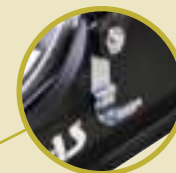

Rangement du manche

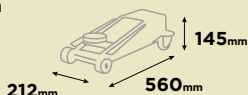

2T



CRIC ROULEUR 3T HAUTE ELEVATION

OH 5311 125 €HT

+ Tête télescopique (+5cm)

Caractéristiques :

- semelle rotative
- système anti-surcharge
- h. mini : 192mm
- h. maxi : 533mm
- dimensions : 635x255x192mm
- poids : 19kg

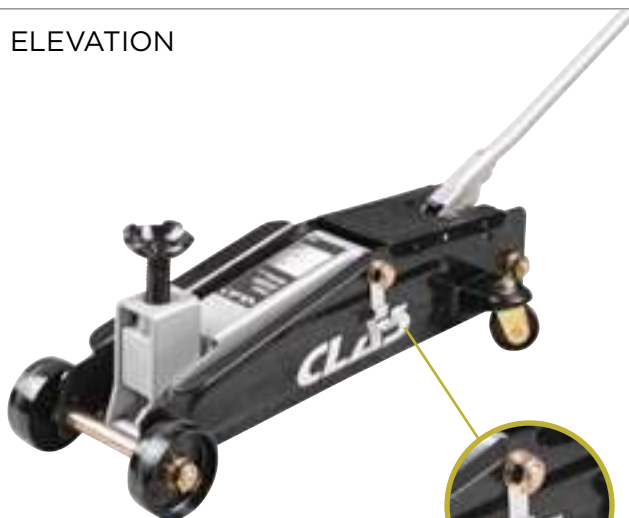

Rangement du manche

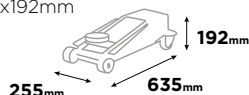

3T





TN

CRIC ROULEUR 1.25T ALU EXTRA PLAT 85mm

OH 5309 299 €HT



+ Ultra léger, ultra plat,

Protection mousse

Tampon intégré

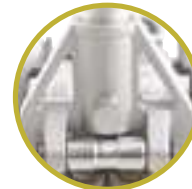

Fixation rapide du manche



Double pompe : montée rapide

Caractéristiques :

- cric aluminium
- semelle caoutchouc
- système anti-surcharge
- système double pompe montée rapide
- protection mousse sur le manche
- roues arrière pivotantes
- h.mini : 85mm
- h.max : 375mm
- dimensions : 580x240x150mm
- poids : 11.5kg

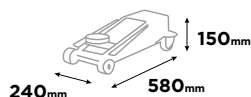

SA 5414	POCHETTE DE JOINTS	25 €HT
SA 5416	SEMELLE ACIER	16 €HT
SA 5417	VERIN COMPLET	135 €HT
SA 5415	CARDAN	14 €HT
SA 5413	TAMPON	14 €HT
SA 5412	PAIRE DE ROUES PIVOTANTES Ø40x16mm	49 €HT
SA 5411	PAIRE DE ROUES FIXES Ø55x35mm	22 €HT

1.25T





TN

CRIC ROULEUR 2.25T

OH 5306 199 €HT

**Pignons****Caractéristiques :**

- châssis robuste
- système de descente contrôlée
- système anti-surcharge
- protection mousse sur le manche
- semelle acier pivotante
- roues arrière pivotantes
- h. mini : 140mm
- h. maxi : 490mm
- dimensions : 645x345x185mm
- poids : 31kg

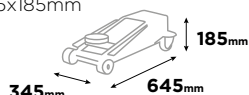

SA 5391	PAIRE DE ROUES FIXES Ø90x33mm	29 €HT
SA 5392	PAIRE DE ROUES PIVOTANTES Ø60x25mm	40 €HT
SA 5390	RESSORT RAPPEL MANCHE	12 €HT
SA 5394	POCHETTE DE JOINTS	27 €HT
SA 5395	PIGNON	13 €HT
SA 5396	VERIN COMPLET	109 €HT
SA 5367	SEMELLE ACIER	15 €HT

2.25T **CRIC ROULEUR 3T
PEDALE D'APPROCHE**

OH 6303 279 €HT

**Double pompe :
montée rapide****Tampon
réversible****Caractéristiques :**

- pédale d'approche
- système anti-surcharge
- double piston
- roues en fer
- h. mini : 140mm
- h. maxi : 490mm
- dimensions : 626x330x167mm
- poids : 29.5kg

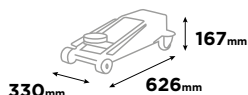

SA 6364	VERIN COMPLET	148 €HT
SA 6363	ROULETTE PIVOTANTE	17 €HT
SA 6365	ROULETTE FIXE	13 €HT
SA 6366	RESSORT DE RAPPEL PEDALE	12 €HT
SA 6368	CARDAN	26 €HT
SA 6369	RESSORT VERIN	15 €HT
SA 6362	KIT JOINT VERIN	17 €HT
SA 5367	SEMELLE ACIER	15 €HT

3T



TOP PRODUIT

TN

CRIC ROULEUR 3T EXTRA PLAT 75mm

OH 7014 299 €HT



Protection mousse sur le manche



Pédale d'approche

+ Extra plat



Double pompe : montée rapide



SA 7114	PAIRE ROUES Ø60x44mm	27 €HT
SA 7115	PAIRE ROUES PIVOTANTES	34 €HT
SA 7122	CARDAN	31 €HT
SA 7116	RESSORT VERIN	15 €HT
SA 7117	VERIN COMPLET	149 €HT
SA 7118	PEDALE APPROCHE RAPIDE	20 €HT
SA 7119	RESSORT RAPPEL MANCHE	12 €HT
SA 7120	SEMELLE ACIER AVEC VIS ET TAMPON	39 €HT
SA 7121	TAMPON CAOUTCHOUC	15 €HT
SA 7094	MANCHE DE CRIC	34 €HT

Caractéristiques :

- pédale d'approche
- système de descente contrôlée
- système anti-surcharge
- semelle caoutchouc pivotante
- système double pompe montée rapide
- protection mousse sur le manche
- roue avant et arrière en PU
- h. mini 75mm
- h. maxi 510mm
- dimensions : 740x350x230mm
- poids : 32.5kg

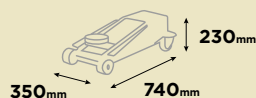

3T 10 WARRANTY



TN

CRIC ROULEUR 5T CHASSIS L.1505mm

OH 5355 990 €HT



Roues pivotantes montées sur roulements



Pédale d'approche

Caractéristiques :

- système anti-surcharge
- système de descente contrôlée
- pédale d'approche
- roues avant/arrière montées sur roulements à billes assurent la stabilité et la maniabilité
- h. mini : 150mm
- h. maxi : 560mm
- SA5355 : paire de roues pivotantes
- SA5356 : paire de roues avant
- dimensions : 1505x364x200mm
- poids : 87kg

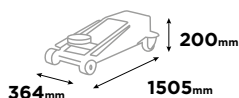
**5T** 10 WARRANTY**DIMENSIONS**

REF	A (mm)	E (mm)	F (mm)	G (mm)	H (mm)	J (mm)	L (mm)	K (mm)	Long. manche Handle lenght	Ø roues avant Front wheel Ø	Ø roues arrière Rear caster Ø
OH 5355	1505	31	31	200	290	364	245	130	1155mm	111mm	70mm
OH 5360	1637	24	24	250	333	490	245	150	1155mm	141mm	90mm

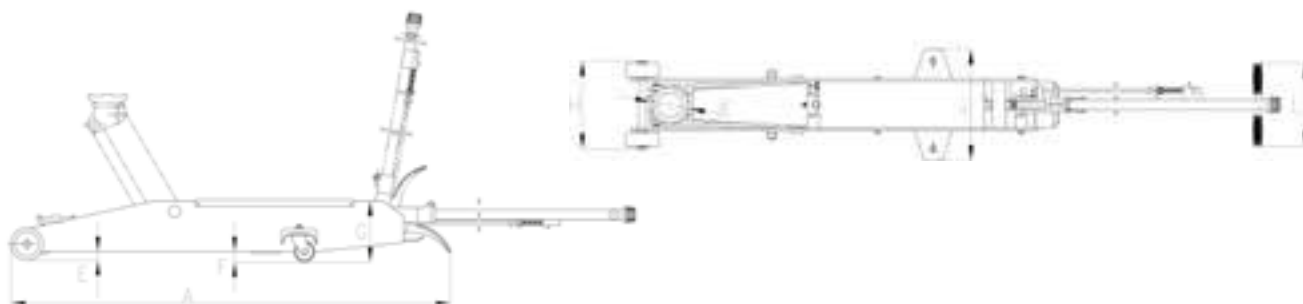
**CRIC ROULEUR 10T CHASSIS L.1637mm**

OH 5360 1250 €HT



Roues pivotantes montées sur roulements



Pédale d'approche

Caractéristiques :

- système anti-surcharge
- système de descente contrôlée
- pédale d'approche
- roues avant/arrière montées sur roulements à billes assurent la stabilité et la maniabilité
- h. mini : 160mm
- h. maxi : 560mm
- dimensions : 1637x490x250mm
- poids : 129kg

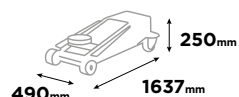
**10T** 10 WARRANTY



TN

CRIC HYDROPNEUMATIQUE 15-30T

OH 3015N 1390 €HT

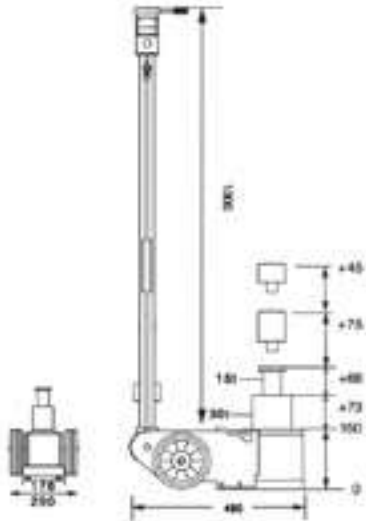

Manche 3 positions : 90-45-0° système de verrouillage métal

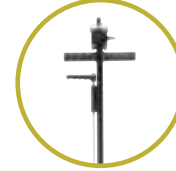

Manche en T : positionnement facile sous le véhicule



Plaque d'identification en métal



Caractéristiques :

- permet de travailler rapidement et sans effort
- système anti-surcharge
- équipé d'une valve de contrôle de vitesse de descente pour une sécurité accrue
- 2 étages : 30-15T
- long manche en T pour un positionnement facile du cric sous le véhicule
- manche 3 positions : 90-45-0° système de verrouillage métal
- piston traité pour une haute résistance
- rallonges : 45-75mm
- pression d'alimentation : 9-12bar
- poids : 38kg

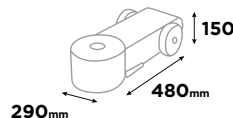

30T **2** WARRANTY

CRIC HYDRO-PNEUMATIQUE PLIABLE 15-30T

OH 9021 1499 €HT

Affectations : Camions, remorques, bus

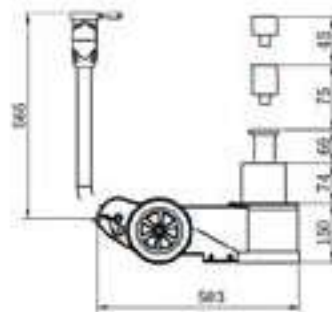

Pédale d'approche



Poignée de transport



Plaque d'identification en métal

Caractéristiques :

- poignée de transport
- permet de travailler rapidement et sans effort
- système anti-surcharge
- 2 étages : 30T-15T
- équipé d'une valve de contrôle de vitesse de descente pour une sécurité accrue
- manche sectionnable en 2 éléments
- manche pliable devenant une poignée de transport
- groupe de commande déporté pour une utilisation avec ou sans 2eme partie du manche
- découpe angulaire du châssis, facilite la manipulation
- roues caoutchouc
- h. mini : sans rallonge 150mm/avec rallonges 270mm
- h. maxi : sans rallonge 289mm/avec rallonges 409mm
- longueur : 503mm
- largeur : 280mm
- rallonges : Ø67mm L.45-75mm, ergot Ø25mm
- pression d'alimentation : 9-12bar
- poids : 30,2kg

+ Special dépannage Léger et ultra compact

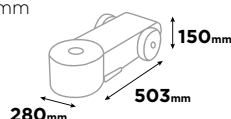

30T **2** WARRANTY



★ TOP PRODUIT

CRIC HYDROPNEUMATIQUE 10-22-40T

OH 9042N 1890 €HT

Affectations : Camion, remorque, bus, engin agricole, travaux publics.



+ Profil bas

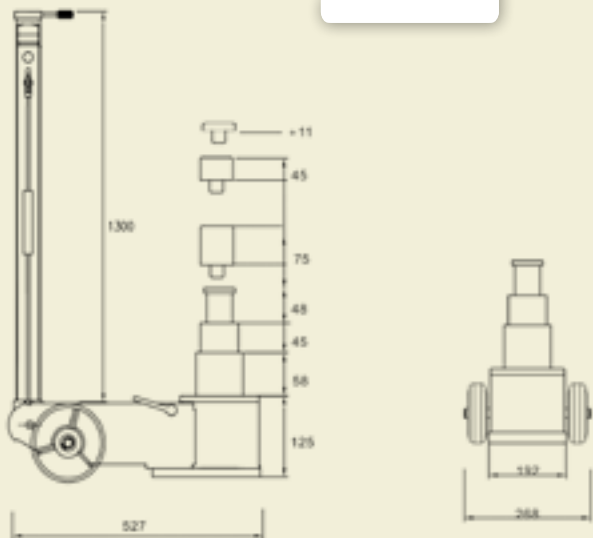

Manche 3 positions : 90-45-0° système de verrouillage métal



Manche en T : positionnement facile sous le véhicule



Plaque d'identification en metal



Caractéristiques :

- permet de travailler rapidement et sans effort
- système anti-surcharge
- 3 étages : 40-22-10T
- équipé d'une valve de contrôle de vitesse de descente pour une sécurité accrue
- long manche en T pour un positionnement facile du cric sous le véhicule
- manche 3 positions : 90-45-0° système de verrouillage métal
- piston traité pour une haute résistance
- h. mini : sans rallonge 125mm/avec rallonges 256mm
- h. maxi : sans rallonge 276mm/avec rallonges 407mm
- longueur : 527mm
- largeur : 268mm
- rallonges : 11-45-75mm
- pression d'alimentation : 9-12bar
- poids : 38,4kg

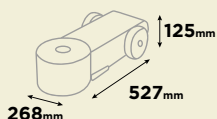

↑ 40T	→ 10T			
↓ 125 mm	→ 22T			
	→ 40T		9-12 bar	36 kg

40T





CRICS BOUDINS

CRIC PNEUMATIQUE 2 BOUDINS 2T

TN

OP 0209 549 €HT

Nouvelle structure interne pour plus de stabilité, guidage télescopique.



+ Montée rapide sans effort



2T

CRIC PNEUMATIQUE 3 BOUDINS 2T

TN

OP 0309 639 €HT

Nouvelle structure interne pour plus de stabilité, guidage télescopique.

+ Montée rapide sans effort

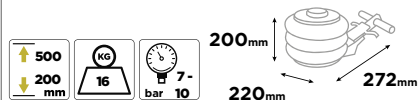

2T

REHAUSSE H.60mm

TN

SA 9131 56 €HT

Accessoire de OP 0209/OP 0309



Caractéristiques :
• Ø ergot : 90mm

REHAUSSE H.80mm

TN

SA 9132 68 €HT

Accessoire de OP 0209/OP 0309



Caractéristiques :
• Ø ergot : 90mm



CRICS BOUTEILLES

TN

+ Robuste & hermétique grâce à l'embase soudée



REF	LIBELLE	Hauteur min. (mm)	Hauteur max. (mm)	Poids	Embase	Charge max. (T)	Poignée de transport	Semelle ajustable	PRIX
OH 4502	CRIC BOUTEILLE 2T	181	345	2,5 kg	99x93mm	2	Non	0-48	33 €HT
OH 4504	CRIC BOUTEILLE 4T	193	373	3 kg	110x103mm	4	Non	0-60	39 €HT
OH 4506	CRIC BOUTEILLE 6T	210	415	4 kg	122x115mm	6	Non	0-70	49 €HT
OH 4512	CRIC BOUTEILLE 12T	230	440	6,5 kg	140x126mm	12	Non	0-60	64 €HT
OH 4520	CRIC BOUTEILLE 20T	242	452	9,3 kg	159x143mm	20	Non	0-60	89 €HT
OH 4530	CRIC BOUTEILLE 30T	275	440	12,2 kg	169x153mm	30	Oui		179 €HT
OH 4550	CRIC BOUTEILLE 50T	265	425	25 kg	210x176mm	50	Oui		259 €HT

2-50T





CHANDELLES

TN



Stabilisation de la charge



Goupille de sécurité

REF	LIBELLE	Hauteur min.	Hauteur max.	Poids	Charge max. (T)	PRIX
OM 3002BL	PAIRE CHANDELLES CREMAILLERES 2T AVEC GOUPILLES SECURITE	268mm	418mm	4,8 kg	2	41 €HT
★ OM 3030	PAIRE CHANDELLES CREMAILLERES 3T AVEC GOUPILLES SECURITE	276mm	420mm	6,4 kg	3	52 €HT
OM 3060	PAIRE CHANDELLES CREMAILLERES 6T AVEC GOUPILLES SECURITE	388mm	588mm	14 kg	6	89 €HT

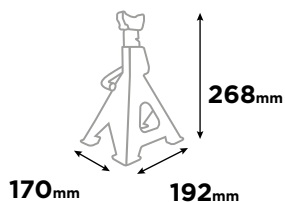

OM 3002BL

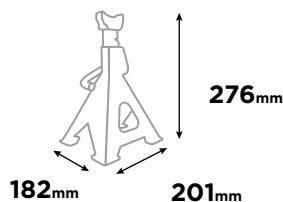

OM 3030

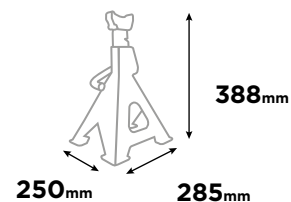

OM 3060

TAMPON POUR CHANDELLES OM 3002BL ET OM 3030

EG 1157 19 €HT

2-6T



PAIRE CHANDELLES CREMAILLERES 10T

TN

OM 3100 209 €HT

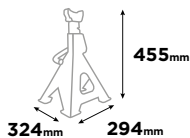

10T





ETAI TELESCOPIQUE
750 KG

OH 0280 139 €HT

NEW



Caractéristiques :

- commande à pied avec grande précision d'ajustement
- base large pour une plus grande stabilité
- ajustement rapide
- poignée large pour faciliter le support de la charge
- compensation de poussée sur la pédale: 2cm

Max. Kg 750
↑ 2060
↓ 1390 mm
Kg 15

750kg



TN

PAIRE CHANDELLES
GOUPILLES HAUTES 2T

OM 2013 599 €HT

Caractéristiques :

- h. mini : 1200mm
- h. maxi : 1710mm
- embase : 475x475mm
- poids : 35kg

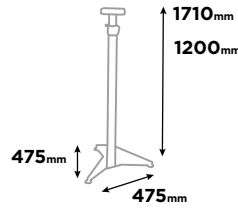

Max. T 2
↑ 1710
↓ 1200 mm
Kg 35

2T



TN

PAIRE DE CHANDELLE
GOUPILLES 20T MOBILES

OM 0694 329 €HT

NEW

Caractéristiques :

- h.mini : 360mm
- h.maxi : 510mm
- embase : 280x330 mm
- poids : 30,6kg

MIN H 360-MAX 510 32KG

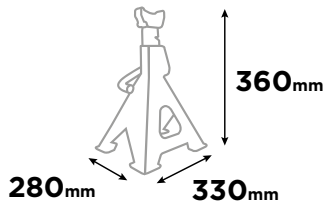

Max. T 20
↑ 510
↓ 360 mm
Kg 32

20T



TN

PAIRE DE CHANDELLES
A VIS 20T

OM 3021 829 €HT

↑ 600
↓ 410 mm
Kg 56

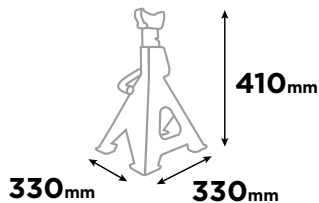

PAIRE DE CHANDELLES A
VIS 20T HAUTE LEVEE

OM 3023 945 €HT

↑ 1190
↓ 665 mm
Kg 76

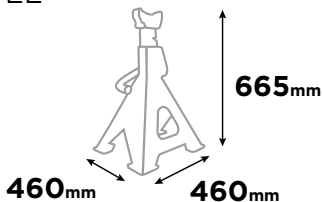

20T



TN



VERINS DE FOSSE

TN

VERIN DE FOSSE 300kg

OH 0273 269 €HT

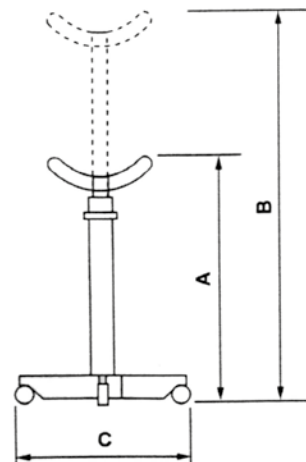

REF	Capacité Capacity	A (mm)	B (mm)	C (mm)	Poids Weight
OH 0273	300kg	1120	1890	800	23kg

Caractéristiques :

- commande à pied
- piston chromé diamètre 28mm
- sécurité contre la surcharge
- commande descente : type homme mort
- 4 roues pivotantes

Max. Kg 300	↑ 1890 ↓ 1120 mm	KG 23
-----------------------	------------------------	-----------------

300kg



★ TOP PRODUIT

TN

VERIN DE FOSSE 600kg

OH 0286 299 €HT



+ Descente type homme mort

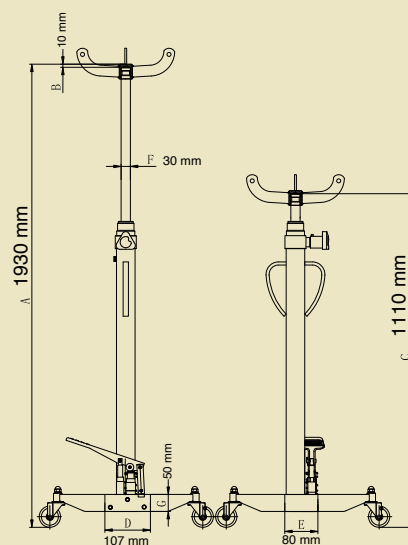

Caractéristiques :

- commande à pied
- piston chromé diamètre 30mm
- empattement de 600mm
- sécurité contre la surcharge
- commande descente : type homme mort
- 4 roues pivotantes

Max. Kg 600	↑ 1936 ↓ 1125 mm	KG 31
-----------------------	------------------------	-----------------

600kg





VERIN DE FOSSE 1T

OH 0285 599 €HT

NEW



REF	A (mm)	B (mm)	C (mm)	D (mm)
OH 0285	888	1888	490	510

Caractéristiques :

- commande à pied
- piston chromé diamètre 35 mm pour le vérin avec réduction pour le passage de la tête à 30mm.
- longueur empattement 780mm et largeur 630mm
- Pédale rapide: montée de 15mm à chaque coup de pédale.
- sécurité contre la surcharge
- commande descente : type homme mort
- 4 roues pivotantes



1T 2 WARRANTY

VERIN DE FOSSE 600kg+TETE ORIENTABLE

OH 0267 399 €HT



Composition :

- OH0286 : vérin de fosse 600Kg
- OH0250 : tête orientable vérins 600Kg

600KG 2 WARRANTY

VERIN DE FOSSE 1T + SUPPORT BOITE DE VITESSE

OH 0268 799 €HT



Composition :

- OH0285 : vérin de fosse 1T
- OH0210 : support boite de vitesses

1T 2 WARRANTY

**TETE ORIENTABLE VERINS 600kg**

OH 0250 209 €HT

Accessoire de OH 0286/OH 0285

**Caractéristiques :**

- dimensions : 490x440x300mm
- plateau : 360x270mm
- Angle d'inclinaison : Droite : $\geq 10^\circ$
- Angle d'inclinaison : Gauche : $\geq 20^\circ$
- Angle d'inclinaison : Avant : $\geq 24^\circ$
- Angle d'inclinaison : Arrière : $\geq 19^\circ$
- emmanchement : $\varnothing 30\text{mm}$
- longueur des chaînes : 934mm
- poids : 21 kg

**600**KG **SUPPORT BOITE DE VITESSES**

OH 0210 799 €HT

Accessoire de OH 0285/OH 0286

**Caractéristiques :**

- capacité de charge maximale : 150kg
- longueur/largeur : 490mm/460mm
- inclinaison avant/arrière : $\pm 35^\circ$
- inclinaison gauche/droite : $\pm 5^\circ$
- poids : 12kg





GRUES D'ATELIER

GRUE 1T PLIABLE

OH 0336BL 299 €HT



Caractéristiques :

- capacité de levage : 0-2060mm
- bras 4 positions : 1000-750-500-250kg
- hauteur pieds : 185mm
- 6 roues pivotantes



REF	Capacité Capacity	A (mm)	B (mm)	D (mm)	E (mm)	F (mm)	G (mm)	H (mm)
OH 0336BL	1T	1608	1435	420-1960	180	92	760	834

REF	P1 (kg)	P2 (kg)	P3 (kg)	P4 (kg)
OH 0336BL	1000	750	500	250

1T

★ TOP PRODUIT

GRUE 1T PLIABLE RABAISSEE

OH 0335 489 €HT

+ Extra plate

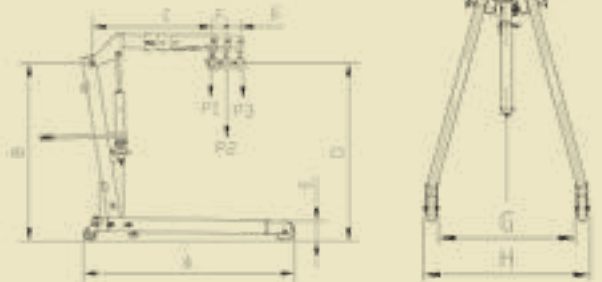

REF	Capacité Capacity	A (mm)	B (mm)	C (mm)	D1 (mm)	D2 (mm)	D3 (mm)
OH 0335	1T	1380	1600	1085	245-2330	100-2415	0-2500

REF	E (mm)	F (mm)	G (mm)	H (mm)	P1 (kg)	P2 (kg)	P3 (kg)
OH 0335	85	100	865	970	1000	750	500

Caractéristiques :

- pompe double effet
- pompe rotative 360°
- descente type homme mort
- bras 3 positions : 1000-800-700kg
- extra plate : 85mm
- roues nylon
- poids : 71kg



1T



TN

GRUE MOBILE 1T

OH 1001 845 €HT

Caractéristiques :

- bras 4 positions : 1000-900-800-700kg
- pompe double effet
- poids : 92kg

+ **Format palette Europe****Bras 4 positions : 1000, 900, 800, 700 kg****1T** **DIMENSIONS**

REF	Capacité Capacity	A (mm)	B (mm)	C (mm)	D (mm)	E (mm)	F (mm)	G (mm)	H (mm)	P1 (kg)	P2 (kg)	P3 (kg)	P4 (kg)	Poids Weight
OH 1001	1T	1392	1570	1060	1150	120	100	835	963	1000	900	800	700	103 kg
OH 0338	2T	1977	1977	1290	0-2705	205	150	994	1158	2000	1700	1500	-	147 kg

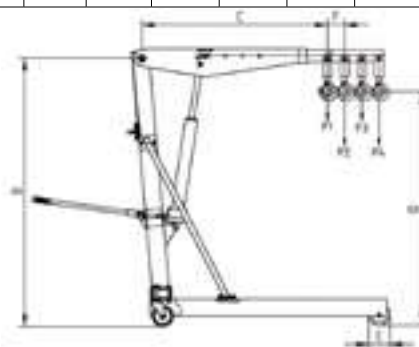
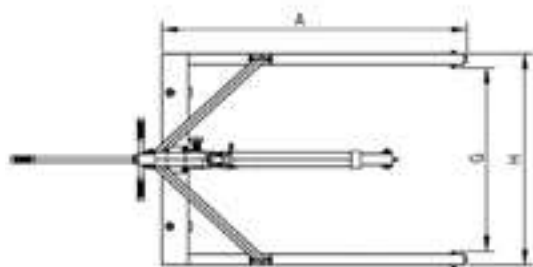
**EQUILIBREUR DE CHARGE 1.5T POUR BATTERIE VEH**

OH 0260 959 €HT

NEW

Cet outil est une aide indispensable au déplacement et à la manipulation des batteries de véhicules électriques. Ses quatre sangles garantissent la stabilité de la charge en répartissant le poids.

**Composition :**

- 1 barre principale
- 2 barres transversales
- 4 sangles avec boulons à œil à chaque extrémité
- 1 crochet supérieur pour le levage

**1.5T**

TN

EQUILIBREUR DE CHARGE 680kg

OH 0238 95 €HT

**Caractéristiques :**

- longueur : 400mm
- course exploitable : 350mm
- hauteur : 50mm
- épaisseur : 12mm
- Ø de la visse sans fin : 15.8mm
- poids : 5.6kg

**680kg**

TN

PINCE PORTE FÛTS 350kg

OH 0009 179 €HT

**Caractéristiques :**

- pour fûts plastiques et métalliques pesant jusqu'à 350kg
- ouverture max. 580mm

**350kg**

TN



GRUE 2T PLIABLE

OH 0338 1239 €HT

Bras 3 positions : 2000-1700-1500kg
 Levée charge maxi : 2550mm

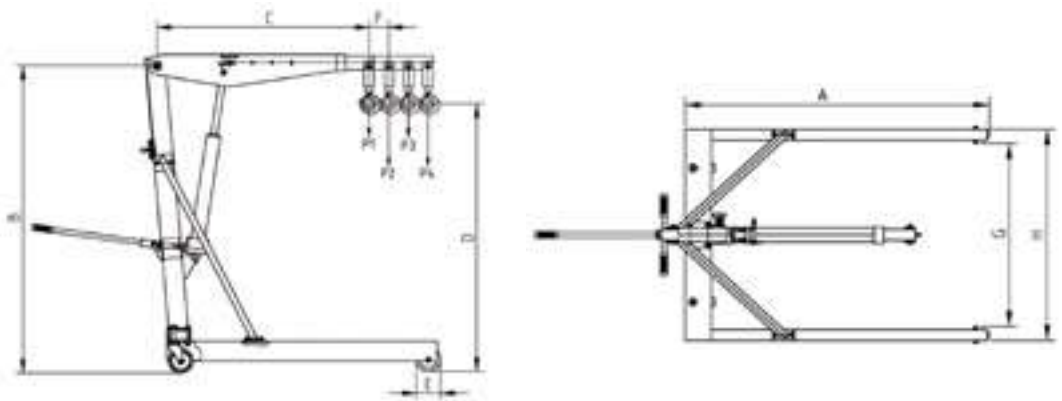

REF	Capacité Capacity	A (mm)	B (mm)	C (mm)	D (mm)	E (mm)	F (mm)	G (mm)	H (mm)	Poids Weight
OH 0338	2T	1977	1677	1290	0-2705	205	150	994	1158	-

Caractéristiques :

- pompe double effet
- descente type homme mort
- pompe rotative 360°
- bras 3 positions : 2000-1700-1500kg
- levé de charge max : 255cm
- Poids net : 149kg
- roues nylon

Max. T
2

↑ 2550
↓ 175
mm

→ 1.5T
→ 1.7T
→ 2T

NYLON

(kg)
149

2T

2
WARRANTY



TABLES ELEVATRICES

REF	OH 1300	OH 1201	OH 1500
Longeur mini/max plateau	1010mm	1380/1580mm	1440mm/1600mm
Dimensions	575x1140x460	710x790x1580mm	580x800x1850mm
Hauteur mini/max	440/1575mm	710/2090mm	580/1800mm
Temps de montée	Dépend de la charge supportée	50 sec	70 à 110 sec suivant la charge
Temps de descente		30 sec	17 sec
Roues	2 roues pivotantes freinées 150 mm 2 roue fixe 150 mm	4 roues pivotantes freinées 130 mm	2 fixes et 2 pivotantes
Capacité	500 kg	1200kg	1500kg
Budget	€	€€	€€€
Energie	MANUEL	HYDROPNEUMATIQUE	HYDROPNEUMATIQUE
Poids	160kg	385kg	430kg
Sécurité de descente	cable	cable	pneumatique



TABLE ELEVATRICE DOUBLE CISEAUX 500kg

OH 1300 1199 €HT

Idéal pour la manutention et le travail des pièces (boîtes, moteurs, ponts, batteries...).

TN



NOTE
Tampons et cales voir p.26



2 roues fixes et 2 roues pivotantes avec carters de protection et freins



Commande de levée hydraulique via pédale

Caractéristiques :

- commande de levée hydraulique via pédale
- commande de descente type homme mort
- dimensions plateau : 1010x520mm
- 2 roues fixes et 2 roues pivotantes avec carters de protection et freins
- h. mini : 440mm
- h. maxi : 1575mm
- poids : 144kg

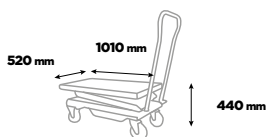

L (mm)	W (mm)	D (mm)	H (mm)	h1 (mm)
1010	520	150	440	1575



500KG





TABLE ELEVATRICE 1200kg POUR BATTERIE VE ET ORGANES LOURDS

TE

OH 1201 4450 €HT

Cette table est spécialement conçue pour la dépose et la repose précise d'organes lourds ne dépassant pas 1.2T de charge max (batterie de véhicule électrique et/ou groupe motopropulseur).

Polyvalente, elle saura s'adapter à tous vos besoins grâce à ses nombreux réglages et ses supports en option.



NOTE

Informations techniques des tables élévatrice p.460

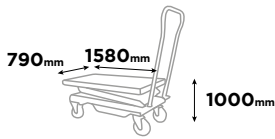

1.2T



TABLE ELEVATRICE 1500kg POUR BATTERIE VE ET ORGANES LOURDS

TE

OH 1500 10990 €HT



Caractéristiques :

- h. mini : 580mm
- h. maxi : 1800mm
- h. maxi sur crans de sécurité : 1740mm
- temps de montée : 70-110 sec (exemple : 73 secondes avec charge de 457 kg)
- temps de descente : +/- 30 sec (exemple : 34 secondes avec charge de 457 kg)
- longueur du plateau : 1400-1600mm
- largeur du plateau : 800mm
- longueur hors tout du châssis télescopique de 1650mm à 1850mm
- équipée de roues bi matières aluminium, polyuréthane : 2 fixes et 2 pivotantes freinées
- roues PU
- pression hydraulique max : 190bar
- alimentation pneumatique : 6-8bar
- poids : 505kg

+ Forte charge 1500Kg
Grande précision de positionnement



1.5T



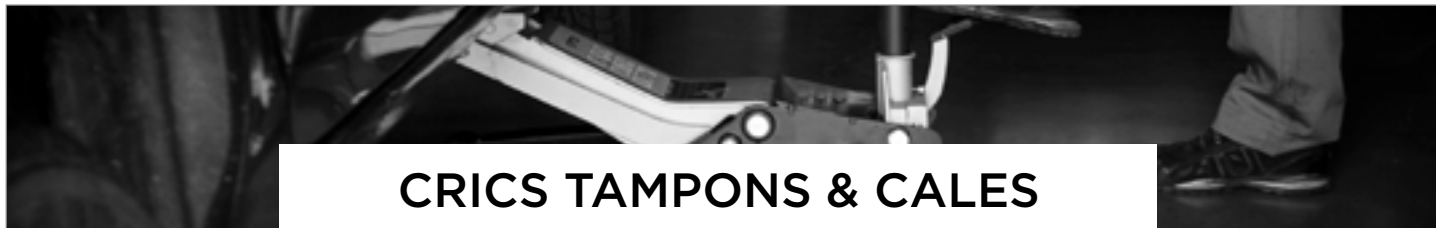

CRICS TAMPONS & CALES

Dureté 85° SHORE A

Vendu par multiple de 4 uniquement



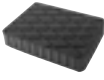

Schémas et dimensions

en détail sur [clas.com](https://www.clas.com)

	LIBELLE	REF	PRIX
	TAMPON CAOUTCHOUC RECTANGULAIRE 160x120x30mm	EG 1137	19 €HT

Caoutchouc SBR 80° SHORE A

Vendu par multiple de 4 uniquement

	LIBELLES	REF	Ø intérieur	Ø extérieur	Compatibilité	Prix unitaire
	TAMPON CAOUTCHOUC ROND Ø120x26mm	EG 1139	111 mm	120 mm	Compatible Ravaglioli	16 €HT
	TAMPON CAOUTCHOUC ROND Ø124x26mm	EG 1141	108 mm	124 mm	Compatible ATH, Ravaglioli, Werther	16 €HT
	TAMPON CAOUTCHOUC ROND Ø140x27mm	EG 1145	133 mm	140 mm	Compatible OMCN	16 €HT
	TAMPON CAOUTCHOUC ROND AVEC RENFORT PLAQUE METALLIQUE Ø125x24mm	EG 1147	120 mm	125 mm	Compatible Nussbaum, AMI	20 €HT
	TAMPON CAOUTCHOUC ROND Ø130x10mm	EG 1148	125 mm	130 mm	Compatible Ravaglioni, Siro, Space	17 €HT

Vendu à l'unité

	LIBELLE	REF	PRIX
	TAMPON FIAT 500E/500X/JEEP RENEGADE Ø100 X H.55	EG 1154	20 €HT
	TAMPON CAOUTCHOUC ROND CRIC UNIVERSEL Ø65x28mm	EG 1155	19 €HT
	TAMPON CAOUTCHOUC ROND CRIC BMW/MINI/OPEL Ø65x40mm	EG 1156	19 €HT
	TAMPON POUR CHANDELLES OM 3002BL ET OM 3030	EG 1157	19 €HT



PRESSES

PRESSE HYDRAULIQUE 20T

OH 0921 1540 €HT

Caractéristiques :

- pompe hydraulique 1 vitesse
- piston chromé avec vis d'ajustement
- hauteur de table réglable 12 positions
- montée/descente de la table assistée par treuil
- maintien de la table par 2 goupilles surdimensionnées
- bac de récupération 159x88x40mm
- grand manomètre
- bloc support en V réversible, kit poinçons et protection polycarbonate inclus.



Polycarbonate protégeant l'opérateur inclus sur tous les modèles



+ Table assistée par treuil

NOTE

Retrouvez notre gamme "Roulement" p.333



★ PRESSE HYDRO-PNEUMATIQUE 30T VERIN COULISSANT DOUBLE COMMANDE

OH 0931 1999 €HT

Caractéristiques :

- pompe hydraulique
- commande manuelle ou pédale hydropneumatique
- piston chromé avec vis d'ajustement
- vérin coulissant avec poignée et échelle de positionnement
- protection polycarbonate protégeant l'opérateur contre d'éventuels éclats
- hauteur de table réglable 12 positions
- montée/descente de la table assistée par treuil
- maintien de la table par 2 goupilles surdimensionnées
- bac de récupération 226x136x55mm
- grand manomètre
- bloc support en V réversible, kit poinçons et protection polycarbonate inclus.

Max. T 30 KG 198

PRESSE HYDRO-PNEUMATIQUE 50T VERIN COULISSANT DOUBLE COMMANDE

OH 0951 3390 €HT

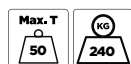

20-50T



TN

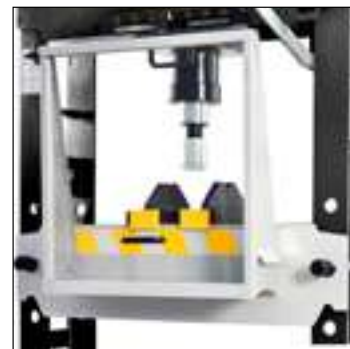

+ Ecran polycarbonate protégeant l'opérateur

PRESSE HYDROPNEUMATIQUE 100T

OH 0910 7890 €HT

Caractéristiques :

- pompe hydraulique
- commande manuelle ou pédale hydropneumatique (double pédale montée descente)
- piston chromé avec vis d'ajustement
- vérin coulissant avec poignée et échelle de positionnement
- écran de protection polycarbonate (5,5 cm) protégeant l'opérateur contre d'éventuels éclats
- hauteur de table réglable 12 positions
- montée/descente de la table assistée par treuil
- maintien de la table par 2 goupilles surdimensionnées
- grand manomètre
- bloc support en V réversible et plexiglass inclus.



100T



TN

ACCESSOIRES PRESSES



REF	LIBELLE	Compatibilité	PRIX
OH 0821	KIT POINCONS 20T	Composant de OH 0820	72 €HT
OH 0831	KIT POINCONS 30T	Composant de OH 0830/OH 0430	95 €HT
OH 0851	KIT POINCONS 50T	Composant de OH 0850	179 €HT
OH 0810	KIT POINCONS 100T	Accessoire de OH 0910/OH 0921/OH 0931/OH 0951	269 €HT



TN

COFFRET COUPELLES DEMONTAGE/MONTAGE ROULEMENTS JOINTS SPI

OM 3419 339 €HT

Composition :

- 50 coupelles Ø18 à Ø74mm
- 1 support coupelles : 18mm
- 1 rallonge : 220mm



OUTILLAGE A MAIN



**RANGEMENT
D'OUTILS**

P.184



**SERVANTES
D'ATELIER**

P.188



**COFFRETS
D'OUTILS**

P.200



**CLES DE
SERRAGE**

P.202



**DOUILLES &
CLIQUETS**

P.204



VISSAGE

P.216



PINCES

P.221



MARTELLERIE

P.223



CLES DYNAMO

P.227



**CONTROLE &
MESURE**

P.229



**RACLOIRS &
CUTTERS**

P.230



SAC DE DEPANNAGE 4 INSERTS 103 OUTILS

EG 3111 319 €HT

NEW



OS 3000



OS 3200



OS 5000



OS 4100

Composition :

- EG3110 : sac à outils bandoulière
- OS3000 : inserts cliquet 1/2" (23pcs)
- OS3200 : insert cliquet 1/4" (59pcs)
- OS5000 : insert pinces (4pcs)
- OS4100 : insert clés mixtes 6-24mm (17pcs)

VALISE DE DEPANNAGE 6 INSERTS 115 OUTILS

EG 3121 499 €HT

NEW



OS 3000



OS 3200



OS 5000



OS 4100



OS 5200



OS 1200

Composition :

- EG3120 : valise à roulettes
- OS3000 : insert cliquet 1/2" (23pcs)
- OS3200 : insert cliquet 1/4" (59pcs)
- OS5000 : insert pinces (4pcs)
- OS4100 : insert clés mixtes 6-24mm (17pcs)
- OS5200 : insert pinces circlips 178mm intérieur-extérieur (4pcs)
- OS1200 : insert tournevis diamant PH-fente (8pcs)





TN

SAC A DOS DE DEPANNAGE 139 OUTILS

EG 3131 349 €HT

NEW



OS 3050BL



OS 4100



OS 1201



OS 5099

Composition :

- EG3130 : 1 x sac a dos 20l
- OS3050BL : 1 x coffret d'outils 1/4"-1/2" (108pcs)
- OS1201 : 1 x tournevis diamant ph-fente (8pcs)
- OS5099 : 1 x set de 4 pinces
- OS4100 : 1 x insert clés mixtes 6-24mm (17 pcs)
- OE3008BL : 1 x multimetre digital cat.i

VALISE 166 OUTILS

OS 3320BL 249 €HT



Composition :

- 1 malette grise
- 1 pince téléphone 150mm
- 1 pince à bec longs 200mm
- 1 pince combinée 180mm
- 1 pince à verrouillage 250mm
- 1 clé à molette 250mm
- 6 chasse goupilles 150mm : 2-3-4-5-6mm
- 3 burins 150mm
- 9 clés hexagonales : 1,5-2-2,5-3-4-5-6-8-10
- 9 clés torx : T10-15-20-25-27-30-40-45-50
- 1 aimant télescopique
- 1 scie 450mm
- 1 pied à coulisse 0-150mm
- 2 limes 200mm
- 1 marteau 1kg
- 2 pinces circlips
- 13 clés plates : 7-8-9-10-11-12-13-14-15-16-17-18-19mm
- 7 tournevis
- 1 testeur de tension
- 1 cliquet 1/2"
- 2 rallonges 1/2" : 125-250mm
- 16 douilles 1/2" : 10-11-12-13-14-16-17-18-19-20-21-22-24-27-30-32mm
- 1 cliquet 1/4"
- 2 rallonges 1/4" : 50-100mm
- 12 douilles 1/4" : 4-4,5-5-5,5-6-7-8-9-10-11-12-13mm
- 1 porte douille 1/4"
- 1 porte embout 1/4"
- 1 cardan 1/4"
- 56 embouts
- 1 cutter 18mm
- 10 lames de rechange 18mm



NEW





SAC A OUTILS BANDOULIERE

EG 3110 49 €HT

Ce sac robuste est pratique pour les petites interventions en extérieur, grâce à ses multiples rangements intérieurs et extérieurs. Celui-ci permet de recevoir 4 inserts d'outils CLAS, ou nombreux outils en vrac, convient également pour le transport d'outils électroportatifs.

Transportable grâce à ses poignées solides ou à l'épaule avec la bandoulière, vous pourrez emporter vos outils partout en les positionnant soit en vrac ou rangés dans les nombreux compartiments.

Le fond du sac en coque rigide, permet une utilisation en toute occasion tout en protégeant vos outils.

Les bandes réfléchissantes optimisent la visualisation de la sacoche.

NEW

**Caractéristiques :**

- longueur : 50cm
- largeur : 30cm
- hauteur poignée rétractable repliée : 40cm
- hauteur poignée rétractable dépliée : 100cm

19 poches :

8 à l'intérieur, dont 1 scratch sur la longueur, 1 au format aérosol, 6 au format identique 6 x 12cm, un large range rangement principal 11 à l'extérieur dont 1 avec scratch en façade 20 x 20cm, et 4 au format 10 x12cm

3 + 3 en latéral (1 de 8 x 18cm 2 de 6 x 18cm)

**AVANTAGE**

Armature de maintien d'ouverture



VALISE A ROULETTES

EG 3120 99 €HT

Cette valise robuste est pratique pour les interventions extérieures, grâce à ses multiples rangements intérieurs et extérieurs.

Celle-ci permet de recevoir 6 inserts d'outils CLAS, ou nombreux outils en vrac, convient également pour le transport d'outils électroportatifs.

Peut-être chargée lourdement jusqu'à 25Kg

Transportable grâce à ses poignées cousues rivetées ou par sa poignée télescopique, vous pourrez emporter vos outils partout en les positionnant soit en vrac ou rangés dans les nombreux compartiments.

Les roulettes bi-matières à crampons et la poignée télescopique garantissent un confort de déplacement.

Le fond de la valise en coque rigide, permet une utilisation en toute occasion tout en protégeant vos outils.

Les bandes réfléchissantes optimisent la visibilité de la sacoche. Compatible insert mousse format 1/3 de servante.

Caractéristiques :

- longueur : 46cm
- largeur : 25cm
- hauteur : 28cm
- 15 poches :

6 en parallèle à l'intérieur 12 X 4cm + un large espace de rangement

9 à l'extérieur dont 3 poches scratches en façade 12 x 12cm,

3 poches ouvertes sur l'arrière 14 x 14cm

1 poche de 14 x 22cm en latéral droit, 2 poches de 10 x 14cm en latéral gauche

Fermeture zip verrouillable avec cadenas.



NEW

+

Armature de maintien d'ouverture



Compatible insert mousse format 1/3 de servante. (outils non inclus)





SAC A DOS 20L

EG 3130 89 €HT

NEW

Ce sac robuste est pratique pour les petites interventions en extérieur, grâce à ses multiples rangements intérieurs et extérieurs. Celui-ci permet de recevoir une multitude d'outils grâce à ses différentes poches intérieures et ses boucles en élastique cousues.

Transportable par la poignée ou sur le dos grâce aux bandoulières, vous pourrez emporter vos outils partout en les positionnant soit en vrac ou rangés dans les compartiments.

Ce sac offre une très grande flexibilité de rangement d'outils de par ses multiples poches zippées extérieures et emplacements de rangements intérieur (poches, boucles élasthanne).

Le fond du sac en coque rigide, permet une utilisation en toute occasion tout en protégeant vos outils.

Les bandes réfléchissantes optimisent la visibilité de la sacoche.

Les 2 poches extérieures arrières sont renforcées : lors de l'ouverture intégrale du zip central, elles permettent un confort de travail optimal.



Bandes réfléchissantes =
visibilité optimale

Sangle latérales =
meilleur maintien

Protection

Coque rigide

Poche de rangement pour
consommable ø70mm

Outils non inclus

Caractéristiques :

- hauteur : 50cm
- longueur : 35cm
- largeur : 25cm
- rangement extérieur : 4 poches zippées + 1 poche simple + encoches de rangement
- rangement intérieur : 18 poches + 40 encoches de rangement





SERVANTES EQUIPEES

TN

SERVANTE 7 TIROIRS + 214 OUTILS

EG 1100BL 699 €HT

B.LINE
 BUDGET SOLUTION
**Caractéristiques :**

- charge admissible par petit tiroir : 16kg
- charge admissible par grand tiroir : 25kg
- charge admissible plateau : 32kg
- charge totale admissible : 180kg
- poids servante et outils : 59kg
- poids à vide : 41kg

Composition :

- 1 servante 7 tiroirs
- dimensions : 688x450x955mm
- hauteur sans roues : 800mm

• 1 insert tournevis (15 pcs)

- 7 tournevis torx : T9x75-T15x100-T20x100-T25x100-T27x100-T30x100-T40x150mm
- 4 tournevis phillips : PH2x38-PH2x100-PH3x150-PH1x75mm
- 4 tournevis pozidrive : SL6x38-SL5x75-SL6x100-SL6.5x150mm

• 1 insert pinces et marteau (13 pcs)

- 1 pince à circlips intérieur droite
- 1 pince à circlips internes bec courbé
- 1 pince à circlips extérieurs droite
- 1 pince à courber 6"
- 1 pince diagonale 6"
- 1 pince combinée 8"
- 1 pince à bec long 6"
- 1 pince à pompe à eau 10"
- 1 marteau de type général 300g
- 4 chasse goupilles : 3x150, 5x150, 6x150, 8x150mm

• 1 insert douilles et cliquets (64 pcs)

- 17 douilles 1/2" DR : 10-11-12-13-14-15-17-18-19-21-22-23-24-27-30-32mm
- 15 douilles 3/8" DR : 8-9-10-11-12-13-14-15-16-17-18-19-21-22-24mm
- 13 douilles 1/4" DR : 4-4.5-5-5.5-6-7-8-9-10-11-12-13-14mm
- 3 poignées à cliquet : 1/4", 1/2", 3/8"
- 3 douilles 1/2" : 17-19-21
- 1 cône 1/4"
- 3 joints universels : 1/4", 1/2", 3/8"
- 3 barres coulissantes : 1/4", 1/2" 3/8"
- 2 barres d'extension 1/2" : 5" et 10"
- 2 barres d'extension 3/8" : 6" et 3"
- 2 barres d'extension 1/4" : 4" et 2"

• 1 insert embouts (102 pcs)

- 48 embouts 1/4" 35mm : T8-9-10-15-20-27-30-40 / TT8-9-10-15-20-25-27-30-40 / PH0-1-2-3 SL4- 5.5-6.5-7 / PZ0-1-2-3 M7-8-10-12 / H3-4-5-6-7-8 / TS10-15-20-25-27-30-40-45-50
- 24 embouts 30 mm : SL8-10-12 / T40-45-50-55-60-70 / PZ3-4 / PH3-4
- H7-8-10-12-14 / TT40-45-50-55-60-70
- 6 pièces 1/2" embouts courts 55 mm : M16-H24-H22-H19-H17-H14
- 22 douilles longues 1/2" : T80x100, M16x100, M9x100, MP9x100mm, T40x140, T45x140, T50x140, T55x140, T60x140, T70x140, M10x140, M12x140mm, M14x140, MP10x140, H10x140, H11x140, H13x140mm, H5x160, MP8x250, MP7x240, H7x240, H30x300mm
- 1 coupleur 1/2"
- 1 douille à chocs 1/2" M15

• 1 insert clés (20 pcs)

- 12 clés mixtes à cliquet : 8-9-10-11-12-13-14-15-16-17-19-22mm
- 8 clés à anneau à double décalage (mm) : 6x7-8x9-10x11-12x13-14x15-16x17-18x19-20x22mm

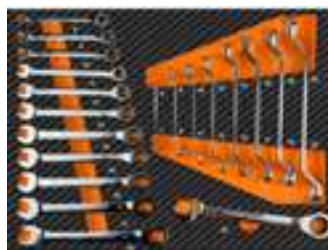
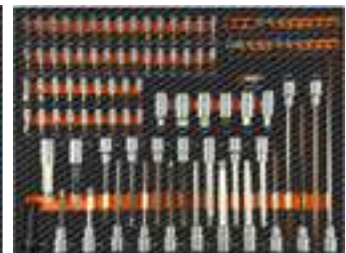
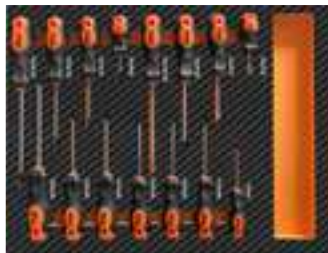



SERVANTE 154 OUTILS

SERVANTE 6 TIROIRS + 154 OUTILS

EG 6154 847 €HT



EG 0088



OS 1200



OS 4100



OS 3000



OS 5000



OS 6000



OS 3200

+ 3 inserts = 1 tiroir

COMPOSITION DISPONIBLE EN 6, 7 ET 8 TIROIRS



EG 0087



EG 0098

	6 tiroirs	7 tiroirs	8 tiroirs
Servante + 154 outils	EG 6154 847 €HT	EG 7154 953 €HT	EG 9154 953 €HT





SERVANTE 172 OUTILS

SERVANTE 6 TIROIRS + 172 OUTILS

EG 6205 1059 €HT



EG 0088

+ 3 inserts = 1 tiroir



OS 1200



OS 1210



OS 3000



OS 2000



OS 4100



OS 6000



OS 3200



OS 5000



OS 5200

COMPOSITION DISPONIBLE EN 6, 7 ET 8 TIROIRS

Plateau bois

Tiroir sécurisé



EG 0087



EG 0098



	6 tiroirs	7 tiroirs	8 tiroirs
Servante + 172 outils	EG 6205 1059 €HT	EG 7205 1179 €HT	EG 9205 1165 €HT



TN

SERVANTE 207 OUTILS

SERVANTE 6 TIROIRS + 207 OUTILS

EG 6245 1165 €HT



EG 0088



OS 1200



OS 4100



OS 3000



OS 3600



OS 2000



OS 5399



OS 5499



OS 5000



OS 3300



OS 3200



OS 6000

+
3 inserts = 1 tiroir

COMPOSITION DISPONIBLE EN 6, 7 ET 8 TIROIRS



EG 0087



EG 0098



	6 tiroirs	7 tiroirs	8 tiroirs
Servante + 207 outils	EG 6245 1165 €HT	EG 7245 1289 €HT	EG 9245 1271 €HT



SERVANTE CARROSSERIE 7 TIROIRS 190 OUTILS

EG 8888 2049 €HT



OS 1200



OS 1210



OS 3000



OS 2000



OS 4100



OS 3200



OS 0850



OS 5000



EG 0087



OC 6081



OC 6080

Composition :

- EG0087 : 1 x servante 7 tiroirs
- OC0811 : 1 x coffret marteaux+tas (7 pcs)
- OM0749BL : 1 x pince a riveter
- SA0115 : 1 x ciseau de decollage plastique
- OC0033 : 1 x pince clips garnitures
- OM8081 : 1 x pince etau 190mm
- OM8080 : 1 x pince etau 225mm
- OP1510 : 1 x mini cliquet traversant 1/4"-3/8"
- OP1203 : 1 x mini meuleuse droite ø6mm 25000trs/min
- OM0643 : 1 x coffret 5 limes rotatives carbure
- EG0680 : 1 x coffret forets hss cobalt 5% (25pcs)
- EG8009 : 1 x devidoir/support rouleau essuie main pour servante
- EG8001 : 1 x poubelle d'atelier metal pour servante
- OS3200 : 1 x insert cliquet 1/4" (59 pcs)
- OS4100 : 1 x insert cle mixtes 6-24mm (17 pcs)
- OS3000 : 1 x insert cliquet 1/2" (23pcs)
- OS5000 : 1 x insert pinces (4 pcs)
- OS2000 : 1 x insert cle en t hexagonal 3-10mm (7 pcs)
- OC1700BL : 1 x arrache balais essuie-glace
- OC0302 : 1 x coffret racloir et cutter
- OC8078 : 1 x kit spatules nylon 5 pieces
- SA0881 : 1 x insert martellerie
- OM0801 : 1 x jeu de 6 chasse-goupilles sur socle
- OM0803 : 1 x pointeau automatique
- OM0160 : 1 x marteau rivoir manche composite 1000gr
- OM0170 : 1 x maillet a embout interchangeable 32mm
- OM0800 : 1 x burin extra-plat
- OP1451 : 1 x perceuse ø13mm reversible
- OC6081 : 1 x cuillere de carrossier large
- OC6080 : 1 x cuillere de carrossier longue
- OP0099 : 1 x soufflette droite stylo
- OS1200 : 1 x insert tournevis diamant ph-fente (8pcs)
- OS1210 : 1 x insert tournevis diamant torx t10-40 (7 pcs)





SERVANTE 4 TIROIRS + CAISSON PL 214 OUTILS

EG 4247 2195 €HT

Large et robuste, elle offre une surface de plan de travail confortable et une charge admissible totale de 500kg. Perforée des 2 côtés, la servante peut recevoir de nombreux accessoires (poubelle d'atelier, dévidoir essuie mains...)



OS 1200



OS 1210



OS 2000



OS 3000



OS 3200



OS 4100

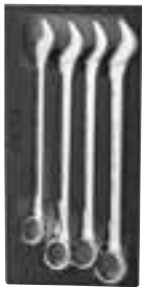

OS 4200



OS 6000



OS 5499



OS 5399



OS 5000



OS 5200



OS 0850



OS 3450



OM 0800



OS 3500



OS 5024



EG 0076

+ Charge admissible 500kg

Composition :

- OS2000 : 1 x insert cles en t hexagonal 3-10mm (7 pcs)
- OS4100 : 1 x insert cles mixtes 6-24mm (17 pcs)
- OS5399 : 1 x insert cles a pipe 6 pans 8-19mm (12 pcs)
- OS5499 : 1 x insert cles a pipe 6 pans 20-24mm (5 pcs)
- OS3000 : 1 x insert cliquet 1/2" (23pcs)
- OS5000 : 1 x insert pinces (4 pcs)
- OS6000 : 1 x insert embouts speciaux (43pcs)
- OS4200 : 1 x insert cles mixtes 27-32mm (4 pcs)
- OS3200 : 1 x insert cliquet 1/4" (59 pcs)
- OS5200 : 1 x insert pinces circlips 178mm interieur-exterieur (4pcs)
- OS3500 : 1 x coffret douilles choc 6 pans 24-50mm 1" (9 pcs)
- OS5024 : 1 x cle a griffe aluminium 607mm
- SA0881 : 1 x insert martellerie
- OM0801 : 1 x jeu de 6 chasse-goupilles sur socle
- OM0803 : 1 x pointeau automatique
- OM0160 : 1 x marteau rivoir manche composite 1000gr
- OM0170 : 1 x maillet a embout interchangeable 32mm
- OM0800 : 1 x burin extra-plat
- OS1000 : 1 x insert tournevis (8pcs)
- OS1100 : 1 x insert tournevis torx t10-40 (7 pcs)
- EG0076 : 1 x servante pl 4 tiroirs + 1 caisson





SERVANTES

SERVANTE 6 TIROIRS

TN

EG 0088 599 €HT



+ Ouverture des tiroirs à 100%

Caractéristiques :

- dimensions : L.688xP.459xH.858mm
- 3 tiroirs : H75mm (580x400x61mm)
- 3 tiroirs : H154mm (580x400x141mm)
- épaisseur d'acier corps : 0,8mm
- épaisseur d'acier tiroirs : 0,6 à 0,8mm
- 2 roues fixes PP Ø125mm
- 2 roues pivotantes PP Ø125mm avec freins

- charge admissible par tiroir : 45kg
- charge admissible plateau : 200kg
- charge totale admissible : 300kg
- poids à vide : 50kg



SERVANTE 8 TIROIRS

TN

EG 0098 699 €HT



+ Ouverture des tiroirs à 100%

Caractéristiques :

- dimensions : L.688xP.459xH.858mm
- 7 tiroirs : H75mm (580x400x61mm)
- 1 tiroir : H154mm (580x400x141mm)
- épaisseur d'acier corps : 0,8mm
- épaisseur d'acier tiroirs : 0,6 à 0,8mm
- 2 roues fixes PP Ø125mm
- 2 roues pivotantes PP Ø125mm avec freins

- charge admissible par tiroir : 45kg
- charge admissible plateau : 200kg
- charge totale admissible : 300kg
- poids à vide : 58kg

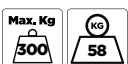



TN

SERVANTE 7 TIROIRS

EG 0087 749 €HT



400kg de charge

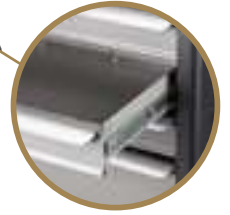

Livrée avec plateau bois et plan de travail en mousse 8mm d'épaisseur



Caractéristiques :

- dimensions : 688x459x1035mm
- 5 tiroirs H.75mm (580x400x61mm)
- 2 tiroirs H.154mm (580x400x141mm)
- glissières équipées de roulements à billes
- sécurité tiroirs, déverrouillage au niveau de la poignée
- poignées de tiroirs en ABS
- 2 roues fixes TPR Ø125mm
- 2 roues pivotantes TPR Ø125mm avec freins
- fermeture à clé (2 clés fournies)
- protection mousse EVA 2.5mm dans chaque tiroir

- charge admissible par tiroir : 45kg
- charge admissible sur plateau : 300kg
- charge totale admissible : 400kg
- poids à vide : 68kg



SERVANTE 3 PLATEAUX

EG 0083 189 €HT

Caractéristiques :

- dimensions : 766x415x840mm
- dimensions plateaux : 760x410x60mm
- 2 roues fixes Ø100mm
- 2 roues pivotantes Ø100mm avec freins
- protection plateaux avec mousse EVA 2.5mm
- charge admissible par plateau : 30kg
- charge totale admissible : 90kg

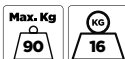



SERVANTE PL 4 TIROIRS + 1 CAISSON

EG 0076 899 €HT

NEW

Large et robuste, elle offre une surface de plan de travail confortable et une charge admissible totale de 500kg.

Perforée des 2 côtés, la servante peut recevoir de nombreux accessoires. (poubelle d'atelier, dévidoir essuie mains...)

+ Grande capacité de stockage



Caractéristiques :

- dimensions : L.881xI.460xH.858mm
- ouverture des tiroirs à 100%
- 4 tiroirs H.75mm int.774x400mm
- 1 caisson H.540mm int.774x450mm
- plateau bois
- glissières équipées de roulements à billes
- poignées tiroirs en ABS

- fermeture à clé (2 clés fournies)
- roues sur roulement étanche
- 2 roues fixes Ø125mm
- 2 roues pivotantes Ø125mm dont 1 avec double frein (rotation + pivot)
- charge admissible par tiroir : 40kg
- charge admissible totale : 500kg





TN

LES ACCESSOIRES INCONTOURNABLES DE LA SERVANTE

LOT 20 CROCHETS
MAGNETIQUES

EG 8008 23 €HT



BOL MAGNETIQUE

EG 8007 13,50 €HT



JEU 4 BACS
RANGEMENT
MAGNETIQUES

EG 8004 33 €HT



SUPPORT
MAGNETIQUE
RANGE OUTILS

EG 0070 42 €HT



SUPPORT
MAGNETIQUE
AEROSOLS ET
TOURNEVIS

EG 8006 21 €HT



POUBELLE D'ATELIER
METAL POUR SERVANTE

EG 8001 24 €HT



DEVIDOIR/SUPPORT
ROULEAU ESSUIE
MAIN POUR
SERVANTE

EG 8009 19 €HT



Crochets disponibles
sur clas.com





INSERTS & MODULES

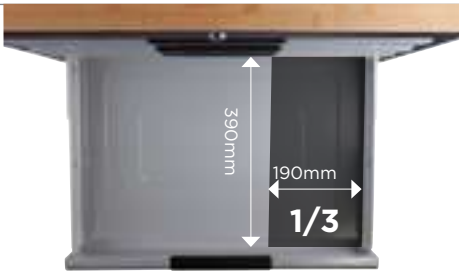

Dimensions d'un insert :
390x190x35mm



TN



INSERT TOURNEVIS
DIAMANT PH-
FENTE (8PCS)

OS 1200 49 €HT



INSERT TOURNEVIS
DIAMANT TORX
T10-40 (7 PCS)

OS 1210 49 €HT



INSERT CLES EN
T HEXAGONAL
3-10mm (7 PCS)

OS 2000 74 €HT



INSERT CLIQUET
1/2" (23PCS)

OS 3000 79 €HT



INSERT CLIQUET
1/4" (59 PCS)

OS 3200 79 €HT



INSERT CLIQUET
3/8" (21 PCS)

OS 3600 69 €HT



INSERT CLES
MIXTES A CLIQUET
REVERSIBLE
8-19mm (12 PCS)

OS 4020 119 €HT



INSERT CLES
MIXTES 6-24mm
(17 PCS)

OS 4100 99 €HT



INSERT CLES
MIXTES 27-32mm
(4 PCS)

OS 4200 75 €HT



INSERT CLES
A PIPE 6 PANS
8-19mm (12 PCS)

OS 5399 73 €HT



INSERT CLES A
PIPE 6 PANS 20-
24mm (5 PCS)

OS 5499 57 €HT



INSERT CLES
A TUYAUTER
8-19mm (6 PCS)

OS 0070 54 €HT





INSERT PINCES
(4 PCS)
OS 5000 79 €HT



INSERT PINCES
CIRCLIPS 178mm
INTERIEUR-
EXTERIEUR (4PCS)
OS 5200 89 €HT

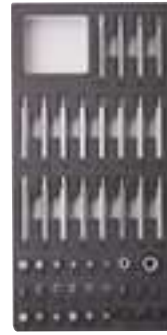

INSERT EMOBOUTS
SPECIAUX (43PCS)
OS 6000 59 €HT

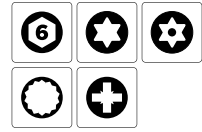

TN



INSERT OUTILS
DE MESURE
(6PCS)
AC 0000 129 €HT



INSERT
MARTELLERIE
(10 PCS)
OS 0850 186 €HT



BAC DE
RANGEMENT EN
MOUSSE
EG 0080 8 €HT



INSERT
TOURNEVIS
ISOLEES (7 PCS)
OE 0880 49 €HT



INSERT
CLIQUET ET
DOUILLES
ISOLEES 3/8"
(14 PCS)
OE 0820 399 €HT



INSERT
CLIQUET ET
DOUILLES
ISOLEES 1/4"
(46 PCS)
OE 0660 399 €HT



INSERT
CLES
PLATES
ISOLEES
(15 PCS)
OE 0683 189 €HT

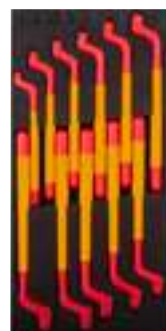

INSERT
CLES A CIEL
CONTRE
COUDEES
ISOLEES 12
PANS (11 PCS)
OE 0850 179 €HT



INSERT PINCES
ISOLEES (4 PCS)
OE 0870 89 €HT



NOTE

Retrouvez toute notre offre
d'outils isolés p.454





COFFRETS D'OUTILS

COFFRET CLIQUET DE PRECISION+TOURNEVIS (78PCS)

OS 1040BL 27 €HT

Coffret compact pour des interventions difficiles d'accès, idéal pour compléter une caisse à outils de dépannage.

B.LINE
BUDGET SOLUTION**Composition :**

- 1 cliquet réversible 1/4" 6,35
- 1 tournevis porte embouts
- 1 rallonge
- 1 support magnétique
- 1 support de précision
- 1 pince de précision
- 41 embouts 6,35x25mm
- 1 adaptateur 25mm
- 1 adaptateur magnétique d'embout de précision
- 20 embouts de précision 4x28mm
- 9 douilles 1/4" : 4-5-6-7-8-9-10-11-12mm

Dimensions :
140X110X55mm

TN



Cliquet réversible



COFFRET MINI CLIQUET 1/4" + DOUILLES + EMBOUTS (39PCS)

OS 1050 39 €HT

Composition :

- 1 cliquet réversible 1/4"
- 1 tournevis porte embouts
- 9 douilles 1/4"
- 1 rallonge 55mm
- 1 rallonge 100mm
- 24 embouts de précision 6,35x25mm
- 1 adaptateur

Dimensions :
160X90X45mm

90mm

160mm

NEW

TN



COFFRET D'OUTILS 1/4"-1/2" (108PCS)

OS 3050BL 99 €HT

Composition d'interventions répondant aux applications mécaniques ou industrielles 1/4" et 1/2".



Flasher pour voir la composition complète !

B.LINE
BUDGET SOLUTION

TN





COFFRET D'OUTILS 1/4"-3/8"-1/2" (172PCS)

OS 3280BL 139 €HT

Composition d'interventions répondant aux applications mécaniques ou industrielles 1/4", 3/8" et 1/2".



Composition :

- 1 mallette noire plastique
- 7 clés Allen : 1.25-1.5-2-2.5-3-4-5mm
- 1 réducteur 1/2"-3/8"
- 3 douilles cardan 1/2"-3/8"-1/4"
- 1 poignée rotative : 150mm
- 3 raccords : 1/4"x1/4"-1/2"x5/16"-3/8"x5/16"
- 20 embouts 25mm : Ø6.25mm
- 24 embouts 30mm : Ø8mm

• Composition 1/2" :

1 cliquet 72 dents 1/2"

17 douilles 6 pans : 10-11-12-13-14-15-16-17-18-19-20-21-22-24-27-30-32mm
 5 douilles longues 6 pans : 16-17-18-19-22mm
 2 douilles torx E : E20-E24
 2 rallonges 1/2" : 125-250mm
 2 douilles bougie 1/2" : 16-21mm

• Composition 3/8" :

1 cliquet 72 dents 3/8"
 10 douilles 6 pans : 10-11-12-13-14-15-16-17-18-19mm
 6 douilles longues 6 pans : 10-11-12-13-14-15mm
 6 douilles torx E : E10-E11-E12-E14-E16-E18
 1 rallonge 3/8" : 150mm

• Composition 1/4" :

1 cliquet 72 dents 1/4"

13 douilles 6 pans : 4-4.5-5-5.5-6-7-8-9-10-11-12-13-14mm
 7 douilles longues 6 pans : 4-5-6-7-8-9-10mm
 5 douilles torx E : E4-E5-E6-E7-E8
 1 poignée coulissante 1/4" : 115mm
 2 augmentateurs 1/4" : 50-100mm

8 douilles embout torx 1/4" : T8-T9-T10-T15-T20-T25-T27-T30
 8 douilles embout torx percé 1/4" : T8-T9-T10-T15-T20-T25-T27-T30
 3 douilles embout Philips 1/4" : PH0-PH1-PH2
 3 douilles embout Pozidriv 1/4" : PZ0-PZ1-PZ2
 4 douilles embout fente 1/4" : SL4-SL5.5-SL6.5-SL7mm
 4 douilles embout hexagonale 1/4" : H3-H4-H5-H6mm

1 douille bougie 3/8" : 18mm



VALISE 166 OUTILS

OS 3320BL 249 €HT



Composition :

- 1 malette grise
- 1 pince téléphone 150mm
- 1 pince à bec longs 200mm
- 1 pince combinée 180mm
- 1 pince à verrouillage 250mm
- 1 clé à molette 250mm
- 6 chasse goupilles 150mm : 2-3-4-5-6mm
- 3 burins 150mm
- 9 clés hexagonales : 1.5-2-2.5-3-4-5-6-8-10
- 9 clés torx : T10-T15-T20-T25-T27-30-40-45-50
- 1 aimant télescopique
- 1 scie 450mm
- 1 pied à coulisse 0-150mm
- 2 limes 200mm
- 1 marteau 1kg
- 2 pinces circlips
- 13 clés plates : 7-8-9-10-11-12-13-14-15-16-17-18-19mm
- 7 tournevis
- 1 testeur de tension
- 1 cliquet 1/2"
- 2 rallonges 1/2" : 125-250mm
- 16 douilles 1/2" : 10-11-12-13-14-16-17-18-19-20-21-22-24-27-30-32mm
- 1 cliquet 1/4"
- 2 rallonges 1/4" : 50-100mm
- 12 douilles 1/4" : 4-4.5-5-5.5-6-7-8-9-10-11-12-13mm
- 1 porte douille 1/4"
- 1 porte embout 1/4"
- 1 cardan 1/4"
- 56 embouts
- 1 cutter 18mm
- 10 lames de recharge 18mm





CLES MIXTES

TN

INSERT CLES MIXTES
6-24mm (17 PCS)

OS 4100 99 €HT



INSERT CLES MIXTES
27-32mm (4 PCS)

OS 4200 75 €HT



Caractéristiques :

- format 1/3 de tiroir
- dimensions insert : 390x190x35mm
- finition : micro satin
- matière : chrome vanadium
- angle : 13°
- DIN ISO 3113

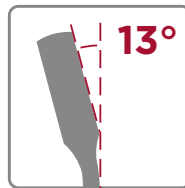

Composants disponibles au détail : rdv sur clas.com



INSERT CLES MIXTES A CLIQUET REVERSIBLE 8-19mm (12 PCS)

TN

OS 4020 119 €HT

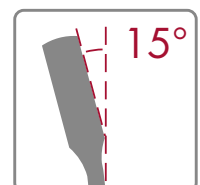

Caractéristiques :

- format 1/3 de tiroir
- dimensions insert : 390x190x35mm
- finition : micro satin
- matière : chrome vanadium
- angle : 15°
- DIN ISO 691
- DIN ISO 1711-1



Flasher pour voir
la composition
complète !





CLES A PIPE

INSERT CLES A PIPE 6 PANS
8-19mm (12 PCS)

OS 5399 73 €HT



- Caractéristiques :**
- Format 1/3 de tiroir
 - Finition : Micro satin
 - Matière : chrome vanadium



INSERT CLES A PIPE 6 PANS
20-24mm (5 PCS)

OS 5499 57 €HT



TN



INSERT CLES A TUYAUTER
8-19mm (6 PCS)

OS 0070 54 €HT

TN



- Caractéristiques :**
- angle : 13°.
 - empreinte : 6 pans.
 - acier : CRV.



CLE A GRIFFE ALUMINIUM 14"

OS 5014 29 €HT

TN

- Caractéristiques :**
- longueur : 320mm
 - ouverture : 50mm
 - poids : 920g



CLE A GRIFFE ALUMINIUM 607mm

OS 5024 59 €HT

- Caractéristiques :**
- longueur : 607mm
 - ouverture : 76mm
 - poids : 2400g





DOUILLES & CLIQUETS 1/4"

COFFRET CLIQUET DE PRECISION+TOURNEVIS (78PCS)

TN

OS 1040BL 27 €HT



Composition :

- 1 cliquet réversible 1/4" 6.35
- 1 tournevis porte embouts
- 1 rallonge
- 1 support magnétique
- 1 support de précision
- 1 pince de précision
- 41 embouts 6.35x25mm
- 1 adaptateur 25mm
- 1 adaptateur magnétique d'embout de précision
- 20 embouts de précision 4x28mm
- 9 douilles 1/4" : 4-5-6-7-8-9-10-11-12mm

Dimensions : 140X110X55mm



COFFRET MINI CLIQUET 1/4" + DOUILLES + EMBOUTS (39PCS)

TN

OS 1050 39 €HT



Composition :

- 1 cliquet réversible 1/4"
- 1 tournevis porte embouts
- 9 douilles 1/4"
- 1 rallonge 55mm
- 1 rallonge 100mm
- 24 embouts de précision 6,35x25mm
- 1 adaptateur

Dimensions : 160X90X45mm



DOUILLES TORX PLUS EP 6-7-8-10-11-12 L.25mm 1/4"

TN

OM 7019 17 €HT

Spécialement conçues pour les empreintes Torx Plus. Plus résistantes à la torsion, longévité accrue par rapport à du Torx standard.

Nissan, Renault, vis de culasse... Non compatible avec empreinte Torx standard

+ Torx Plus = meilleure accroche/moins d'usure de l'empreinte



JEU 7 DOUILLES EMBOUTS TS 1/4" TS10-TS15-TS20-TS25-TS27-TS30-TS40

TN

OM 7006 28 €HT

Ces embouts 5 étoiles se retrouvent sur les marques Renault, Peugeot, Mercedes, Rover et sur les pompes injection diesel.



COFFRET EMBOUTS TS PLUS - TORX PLUS 1/4"- 3/8" (23PCS)

TN

OM 0645 29 €HT

Non compatible avec douilles Torx standard

+ Torx Plus = meilleure accroche et moins d'usure de l'empreinte





TN



INSERT CLIQUET 1/4" (59 PCS)

OS 3200 79 €HT

Caractéristiques :

- Format 1/3 de tiroir
- Dimensions insert : 390x190x35mm
- DIN ISO 2725-3

BOITE EMBOUTS DE VISSAGE 1/4" (32PCS)

OS 3230 27 €HT

Composant de OS 3200

CLÉS HEXAGONALES SPHERIQUES H1,5-10 (9 PCS)

OS 3220 17,50 €HT

Composant de OS 3200/OS 3270

Matière : acier SVCM

CLIQUET 1/4" 72 DENTS

OS 3211 16 €HT

Composant de OS 3200/OS 3250/OS 3050/OS 3055



1/4"

**EN
DETAIL**

6.3

DOUILLES 6 PANS



TAILLE	COURTE	LONGUE	REF	PRIX
4mm	•		OS 3259	1,30 €HT
4.5mm	•		OS 3260	1,30 €HT
5mm		•	OS 3261	1,40 €HT
5.5mm	•		OS 3201	1,50 €HT
6mm	•		OS 3202	1,60 €HT
		•	OS 3262	3 €HT
7mm	•		OS 3203	1,70 €HT
		•	OS 3263	3,30 €HT
8mm	•		OS 3204	1,80 €HT
		•	OS 3264	3,40 €HT
9mm	•		OS 3205	1,90 €HT
		•	OS 3265	3,50 €HT
10mm	•		OS 3206	2 €HT
		•	OS 3266	3,70 €HT
11mm	•		OS 3207	2,10 €HT
		•	OS 3267	3,90 €HT
12mm	•		OS 3208	2,20 €HT
		•	OS 3268	4,10 €HT
13mm	•		OS 3209	2,30 €HT
		•	OS 3269	4,40 €HT
14mm	•		OS 3210	2,40 €HT

DOUILLES TORX+



TAILLE	COURTE	LONGUE	REF	PRIX
EP6	•		SA 7086	6 €HT
EP7	•		SA 7087	6 €HT
EP8	•		SA 7088	7 €HT
EP10	•		SA 7089	7 €HT
EP11	•		SA 7090	8 €HT
EP12	•		SA 7091	8 €HT

DOUILLES EMBOUTS TS



TAILLE	COURTE	LONGUE	REF	PRIX
TS10	37mm		SA 0459	6 €HT
TS15	37mm		SA 0460	6 €HT
TS20	37mm		SA 0461	6 €HT
TS25	37mm		SA 0462	6 €HT
TS27	37mm		SA 0463	6 €HT
TS30	37mm		SA 0464	6 €HT
TS40	37mm		SA 0465	6 €HT
TS45	37mm		SA 0432	6 €HT
TS50	37mm		SA 0433	6 €HT



DOUILLES & CLIQUETS 3/8"

TN



INSERT CLIQUET 3/8" (21 PCS)

OS 3600 69 €HT

Composition :

- 14 douilles hexagonales : 8, 10, 11, 12, 13, 14, 15, 16, 17, 18, 19, 20, 22, 24mm
- cliquet 3/8" 72 dents
- 2 rallonges 150 et 250mm
- cardan 3/8"
- poignée coulissante 3/8"
- augmentateur 3/8"x1/2"
- porte embout 10mm

Caractéristiques :

- Format 1/3 de tiroir
- Dimensions insert : 390x190x35mm



Flasher pour voir la composition complète !



COFFRET DOUILLES CHOC 10-19mm 3/8" (8 PCS)

OS 3300 28 €HT



DIN ISO 2725-3

Composition :

- OS3301 : douille choc 10mm
- OS3302 : douille choc 11mm
- OS3303 : douille choc 12mm
- OS3304 : douille choc 13mm
- OS3305 : douille choc 14mm
- OS3306 : douille choc 15mm
- OS3307 : douille choc 17mm
- OS3308 : douille choc 19mm



AUGMENTATEUR 3/8"x1/2"

OS 3620 3,60 €HT

Composant de OS 3600/OS 3270



REDUCTEUR 1/2"x3/8"

OM 0047 6 €HT





DOUILLES & CLIQUETS 1/2"

INSERT CLIQUET 1/2" (23PCS)

OS 3000 79 €HT

Composition :

- 18 douilles hexagonales : 8, 10, 11, 12, 13, 14, 15, 16, 17, 18, 19, 21, 22, 23, 24, 27, 30, 32mm
- cliquet 1/2" 72 dents
- 2 rallonges 125 et 250mm
- cardan 1/2"
- poignée coulissante 1/2"

Caractéristiques :

- Format 1/3 de tiroir
- Dimensions insert : 390x190x35mm
- DIN ISO 2725-3



TN



DOUILLES TORX PLUS EP10 A EP20 L.37mm 1/2" (6 PCS)

OM 7017 37 €HT

Spécialement conçues pour les empreintes Torx Plus, sur transmission automatiques, embrayages Nissan et autres. Plus résistantes à la torsion, longévité accrue par rapport à du Torx standard.



Non compatible avec empreinte Torx standard

TN



COFFRET DOUILLES 1/2" TORX E10 A E24 (9 PCS)

OM 7013 59 €HT

Composition :

- OS3031 : douille torx E10
- OS3032 : douille torx E11
- OS3033 : douille torx E12
- OS3034 : douille torx E14
- OS3035 : douille torx E16
- OS3036 : douille torx E18
- OS3037 : douille torx E20
- OS3038 : douille torx E22
- OS3039 : douille torx E24



TN



CLIQUET 1/2" 72 DENTS

OS 3019 22 €HT

Composant de OS 3000/OS 3050/OS 3055



TN

BARRE DE FORCE L.600mm 1/2"

OS 3024 22 €HT

Caractéristiques :

- barre de force articulée avec tête remplaçable (SA3025)
- entraînement : 1/2"
- longueur : 600mm



TN



COFFRET DOUILLES CHOC 10-27mm 1/2" (10 PCS)

TN

OS 3100 39 €HT



10mm - 11mm - 13mm - 14mm - 17mm - 19mm - 21mm - 22mm - 24mm - 27mm



DIN ISO 2725-3



COFFRET DOUILLES CHOC 1/2"
L.76mm E10 A E24 (9 PCS)

TN

OM 7047 65 €HT



E10 - E11 - E12 - E14 - E16 - E18 - E20 - E22 - E24



DIN ISO 3121



COFFRET DOUILLES LONGUES CHOC
6 PANS 10-30mm 1/2" (13 PCS)

TN

OS 3130 99 €HT



10mm - 11mm - 12mm - 13mm - 14mm - 16mm - 17mm
19mm - 21mm - 22mm - 24mm - 27mm - 30mm



DIN ISO 2725-3



COFFRET DOUILLE-EMBOUTS CHOC
1/2" MOYEUX ET CARDANS (8 PCS)

TN

OM 7069 89 €HT

Doilles renforcées pour cardans et arbres de transmission.
Ce kit est spécialement conçu pour desserrer et resserrer les
écrous et les boulons à la clé à choc.

27mm - 30mm - 32mm - 34mm - 36mm



REDUCTEUR 1/2"x3/8"

TN

OM 0047 6 €HT



AUGMENTATEUR 3/8"x1/2"

TN

OS 3620 3,60 €HT

Composant de OS 3600/OS 3270



AUGMENTATEUR 1/2"x3/4"

TN

OM 0045 9 €HT



REDUCTEUR 3/4"x1/2"

TN

OM 0044 14 €HT



1/2"

EN DETAIL

12.5

DOUILLES 6 PANS



TAILLE	COURTE	LONGUE	REF	PRIX
8mm	•		OS 3001	2,70 €HT
10mm	•		OS 3002	2,80 €HT
11mm	•		OS 3003	2,90 €HT
12mm	•		OS 3004	3 €HT
13mm	•		OS 3005	3,10 €HT
14mm	•		OS 3006	3,20 €HT
		•	OS 3026	6 €HT
15mm	•		OS 3007	3,30 €HT
		•	OS 3027	7 €HT
16mm	•		OS 3008	3,40 €HT
17mm	•		OS 3009	3,50 €HT
		•	OS 3028	8 €HT
18mm	•		OS 3010	3,60 €HT
19mm	•		OS 3011	3,70 €HT
		•	OS 3029	10 €HT
20mm	•		OS 3099	3,70 €HT
21mm	•		OS 3012	3,80 €HT
22mm	•		OS 3013	3,90 €HT
23mm	•		OS 3014	4 €HT
24mm	•		OS 3015	4 €HT
27mm	•		OS 3016	5,20 €HT
30mm	•		OS 3017	5,70 €HT
32mm	•		OS 3018	6,30 €HT

DOUILLES TORX



TAILLE	COURTE	LONGUE	REF	PRIX
E10	•		OS 3031	3,40 €HT
E11	•		OS 3032	3,70 €HT
E12	•		OS 3033	4 €HT
E14	•		OS 3034	4,40 €HT
E16	•		OS 3035	4,70 €HT
E18	•		OS 3036	5 €HT
E20	•		OS 3037	5 €HT
E22	•		OS 3038	5,70 €HT
E24	•		OS 3039	6,20 €HT

DOUILLES TORX+



TAILLE	COURTE	LONGUE	REF	PRIX
EP10	•		SA 7080	8 €HT
EP12	•		SA 7081	8 €HT
EP14	•		SA 7082	9 €HT
EP16	•		SA 7083	9 €HT
EP18	•		SA 7084	10 €HT
EP20	•		SA 7085	10 €HT

DOUILLES 6 PANS CHOC



TAILLE	COURTE	LONGUE	REF	PRIX
10mm	•		OS 3101	2,70 €HT
		•	OS 3131	4,80 €HT
11mm	•		OS 3102	2,90 €HT
		•	OS 3132	5 €HT
12mm	•		OS 3133	6 €HT
13mm	•		OS 3103	3 €HT
		•	OS 3134	7 €HT
14mm	•		OS 3104	3,50 €HT
		•	OS 3135	8 €HT
16mm	•		OS 3136	13 €HT
17mm	•		OS 3105	3,80 €HT
		•	OS 3137	14 €HT
19mm	•		OS 3106	4,10 €HT
		•	OS 3138	15 €HT
21mm	•		OS 3107	4,50 €HT
		•	OS 3139	16 €HT
22mm	•		OS 3108	5,10 €HT
		•	OS 3140	17 €HT
24mm	•		OS 3109	5,30 €HT
		•	OS 3141	18 €HT
27mm	•		OS 3110	5,50 €HT
		•	OS 3142	19 €HT
30mm	•		OS 3143	21 €HT

DOUILLES CARDANS CHOC



TAILLE	REF	PRIX
10mm	SA 0488	14 €HT
11mm	SA 0489	14 €HT
12mm	SA 0490	15 €HT
13mm	SA 0491	15 €HT
14mm	SA 0492	16 €HT
15mm	SA 0493	16 €HT
16mm	SA 0494	16 €HT
17mm	SA 0495	16 €HT
19mm	SA 0496	19 €HT
21mm	SA 0497	19 €HT
22mm	SA 0498	19 €HT
24mm	SA 0499	19 €HT

DOUILLES TORX CHOC



TAILLE	COURTE	LONGUE	REF	PRIX
E10		•	OS 3111	6,90 €HT
E11		•	OS 3112	10 €HT
E12		•	OS 3113	10 €HT
E14		•	OS 3114	10,50 €HT
E16		•	OS 3115	11 €HT
E18		•	OS 3116	11,50 €HT
E20		•	OS 3117	11,50 €HT
E22		•	OS 3118	12 €HT
E24		•	OS 3119	12,50 €HT



TN

**COFFRET DOUILLES EMBOUT
HEXAGONAL 1/2" (30 PCS)**

OM 2335 139 €HT

Composition :

- 9 douilles 55mm :
5, 6, 7, 8, 10, 12, 14, 17, 19mm
- 8 douilles 100mm :
5, 6, 7, 8, 10, 11, 12, 13mm
- 7 douilles 140mm :
5, 6, 7, 8, 10, 12, 14mm
- 6 douilles 200mm :
5, 6, 7, 8, 10, 12mm



Douilles disponibles au détail



COFFRET DOUILLES EMBOUTS CHOC 6 PANS 1/2" H4-H19 (9 PCS)

OM 7112 89 €HT

Composition :

- SA0476 : douille H4 L.78mm
- SA0477 : douille H5 L.78mm
- SA0478 : douille H6 L.78mm
- SA0479 : douille H8 L.78mm
- SA0480 : douille H10 L.78mm
- SA0481 : douille H12 L.78mm
- SA0482 : douille H14 L.78mm
- SA0483 : douille H17 L.78mm
- SA0484 : douille H19 L.78mm



Douilles disponibles au détail



**COFFRET DOUILLES EMBOUTS
TORX 1/2" (32 PCS)**

OM 2333 139 €HT

Composition :

- 10 douilles 55mm :
T20, T25, T27, T30, T40, T45, T50, T55, T60, T70
- 10 douilles 100mm :
T20, T25, T27, T30, T40, T45, T50, T55, T60, T70
- 6 douilles 140mm :
T40, T45, T50, T55, T60, T70
- 6 douilles 200mm :
T40, T45, T50, T55, T60, T70



Douilles disponibles au détail



COFFRET DOUILLES EMBOUTS CHOC TORX® 1/2" T20-T70 (9 PCS)

OM 7009 89 €HT

Composition :

- SA7009 : douille embout choc TORX® T20
- SA7012 : douille embout choc TORX® T25
- SA7013 : douille embout choc TORX® T30
- SA2352 : douille embout choc TORX® T40
- SA7019 : douille embout choc TORX® T45
- SA7023 : douille embout choc TORX® T50
- SA7024 : douille embout choc TORX® T55
- SA7025 : douille embout choc TORX® T60
- SA7026 : douille embout choc TORX® T70



Douilles disponibles au détail





TN

COFFRET DOUILLES EMBOUTS XZN 1/2" (26 PCS)

OM 2334 139 €HT



Composition :

- 8 douilles 55mm :
 M5, M6, M8, M9, M10, M12, M14, M16
- 7 douilles 100mm :
 M5, M6, M8, M9, M10, M12, M14
- 7 douilles 140mm :
 M5, M6, M8, M9, M10, M12, M14
- 4 douilles 200mm :
 M8, M10, M12, M14

Douilles disponibles au détail



COFFRET DOUILLES EMBOUTS CHOC RIBE 1/2" 78mm M5-M14 (9 PCS)

OM 7113 89 €HT



Douilles disponibles au détail

Composition :

- SA0450 : douille embout choc ribe M5 L.78mm
- SA0451 : douille embout choc ribe M6 L.78mm
- SA0452 : douille embout choc ribe M7 L.78mm
- SA0453 : douille embout choc ribe M8 L.78mm
- SA0454 : douille embout choc ribe M9 L.78mm
- SA0455 : douille embout choc ribe M10 L.78mm
- SA0456 : douille embout choc ribe M12 L.78mm
- SA0457 : douille embout choc ribe M13 L.78mm
- SA0458 : douille embout choc ribe M14 L.78mm





1/2"

EN
DETAIL

12.5



DOUILLES EMBOUT HEXAGONAL

TAILLE	COURTE	LONGUE	REF	PRIX
5mm	55mm		SA 0370	8 €HT
			SA 0379	9 €HT
			SA 0387	11 €HT
			SA 0394	12 €HT
6mm	55mm		SA 0371	8 €HT
			SA 0380	9 €HT
			SA 0388	11 €HT
			SA 0395	12 €HT
7mm	55mm		SA 0372	8 €HT
			SA 0381	9 €HT
			SA 0389	11 €HT
			SA 0396	12 €HT
			SA 0422	12 €HT
8mm	55mm		SA 0373	8 €HT
			SA 0382	9 €HT
			SA 0390	11 €HT
			SA 0397	12 €HT
10mm	55mm		SA 0374	8 €HT
			SA 0383	9 €HT
			SA 0391	11 €HT
			SA 0398	12 €HT
11mm	100mm		SA 0384	9 €HT
			SA 0416	11 €HT
12mm	55mm		SA 0375	8 €HT
			SA 0385	9 €HT
			SA 0392	11 €HT
13mm	100mm		SA 0399	12 €HT
			SA 0386	9 €HT
			SA 0417	11 €HT
14mm	55mm		SA 0376	8 €HT
			SA 0393	11 €HT
17mm	55mm		SA 0377	8 €HT
19mm	55mm		SA 0378	8 €HT
22mm	55mm		SA 0404	11 €HT



DOUILLES EMBOUT TORX

TAILLE	COURTE	LONGUE	REF	PRIX
T20	55mm		SA 0261	8 €HT
			SA 0273	9 €HT
T25	55mm		SA 0262	8 €HT
			SA 0274	9 €HT
T27	55mm		SA 0264	8 €HT
			SA 0275	9 €HT
T30	55mm		SA 0265	8 €HT
			SA 0276	9 €HT
T40	55mm		SA 0266	8 €HT
			SA 0277	9 €HT
			SA 0283	9 €HT
			SA 0289	10 €HT
T45	55mm		SA 0267	8 €HT
			SA 0278	9 €HT
			SA 0284	9 €HT
			SA 0290	10 €HT
T50	55mm		SA 0268	8 €HT
			SA 0279	9 €HT
			SA 0285	9 €HT
			SA 0291	10 €HT
T55	55mm		SA 0269	8 €HT
			SA 0280	9 €HT
			SA 0286	9 €HT
			SA 0292	10 €HT
T60	55mm		SA 0271	8 €HT
			SA 0281	9 €HT
			SA 0287	9 €HT
			SA 0293	10 €HT
T70	55mm		SA 0272	8 €HT
			SA 0282	9 €HT
			SA 0288	9 €HT
			SA 0294	10 €HT



DOUILLES EMBOUT RIBE

TAILLE	COURTE	LONGUE	REF	PRIX
M5	55mm		SA 0295	6,90 €HT
			SA 0304	8 €HT
M6	55mm		SA 0296	6,90 €HT
			SA 0306	8 €HT
M7	55mm		SA 0297	6,90 €HT
			SA 0307	8 €HT
			SA 0436	12 €HT
M8	55mm		SA 0298	6,90 €HT
			SA 0308	8 €HT
			SA 0314	9 €HT
M9	55mm		SA 0299	6,90 €HT
			SA 0309	8 €HT
			SA 0315	9 €HT
			SA 0321	10 €HT
M10	55mm		SA 0320	10 €HT
			SA 0437	12 €HT
			SA 0300	6,90 €HT
			SA 0310	8 €HT
M12	55mm		SA 0316	9 €HT
			SA 0322	10 €HT
			SA 0301	6,90 €HT
M13	55mm		SA 0311	8 €HT
			SA 0317	9 €HT
			SA 0323	10 €HT
			SA 0302	6,90 €HT
M14	55mm		SA 0312	8 €HT
			SA 0318	9 €HT
			SA 0324	10 €HT
M14	55mm		SA 0303	6,90 €HT
			SA 0313	8 €HT
			SA 0319	9 €HT
M14	55mm		SA 0325	10 €HT



DOUILLES EMBOUT XZN

TAILLE	COURTE	LONGUE	REF	PRIX
M5	55mm		SA 0343	8 €HT
			SA 0351	9 €HT
M6	55mm		SA 0344	8 €HT
			SA 0352	9 €HT
M8	55mm		SA 0360	10 €HT
			SA 0345	8 €HT
			SA 0353	9 €HT
M9	55mm		SA 0361	11 €HT
			SA 0366	12 €HT
			SA 0346	8 €HT
M10	55mm		SA 0354	9 €HT
			SA 0362	11 €HT
			SA 0347	8 €HT
M12	55mm		SA 0356	9 €HT
			SA 0363	11 €HT
			SA 0367	12 €HT
M14	55mm		SA 0348	8 €HT
			SA 0357	9 €HT
			SA 0364	10 €HT
M16	55mm		SA 0368	11 €HT
			SA 0349	8 €HT
			SA 0358	9 €HT
M16	55mm		SA 0365	11 €HT
			SA 0369	11 €HT
			SA 0350	8 €HT
M16	55mm		SA 0408	10 €HT

DOUILLES EMBOUT
CHOC HEXAGONAL

TAILLE	COURTE	LONGUE	REF	PRIX
4mm		78mm	SA 0476	12 €HT
5mm		78mm	SA 0477	12 €HT
6mm		78mm	SA 0478	12 €HT
8mm		78mm	SA 0479	12 €HT
10mm		78mm	SA 0480	12 €HT
12mm		78mm	SA 0481	12 €HT
14mm		78mm	SA 0482	12 €HT
17mm		78mm	SA 0483	12 €HT
19mm		78mm	SA 0484	12 €HT
COFFRET		78mm	OM 7112	89 €HT

DOUILLES EMBOUT
CHOC RIBE

TAILLE	COURTE	LONGUE	REF	PRIX
M5		78mm	SA 0450	12 €HT
M6		78mm	SA 0451	12 €HT
M7		78mm	SA 0452	12 €HT
M8		78mm	SA 0453	12 €HT
M9		78mm	SA 0454	12 €HT
M10		78mm	SA 0455	12 €HT
M12		78mm	SA 0456	12 €HT
M13		78mm	SA 0457	12 €HT
M14		78mm	SA 0458	12 €HT
COFFRET		78mm	OM 7113	89 €HT

DOUILLES EMBOUT
CHOC TORX

TAILLE	COURTE	LONGUE	REF	PRIX
T20		78mm	SA 7009	12 €HT
T25		78mm	SA 7012	12 €HT
T30		78mm	SA 7013	12 €HT
T40		78mm	SA 2352	12 €HT
T45		78mm	SA 7019	12 €HT
T50		78mm	SA 7023	12 €HT
T55		78mm	SA 7024	12 €HT
T60		78mm	SA 7025	12 €HT
T70		78mm	SA 7026	12 €HT

DOUILLES EMBOUT
CHOC XZN

TAILLE	COURTE	LONGUE	REF	PRIX
M12		78mm	SA 0466	29 €HT
M14		78mm	SA 0467	29 €HT
M16		78mm	SA 0468	29 €HT



DOUILLES & CLIQUETS 3/4"

COFFRET DOUILLES EMBOUTS PL 3/4" XZN 6-18 TORX T70-T100 (6 PCS)

TN

OM 2332 95 €HT

Composition :

- SA0470 : Douille T70
- SA0471 : Douille T80
- SA0472 : Douille T90
- SA0473 : Douille T100
- SA0474 : Douille XZN M16
- SA0475 : Douille XZN M18



COFFRET DOUILLES CHOC 6 PANS 26-38mm 3/4" (8 PCS)

TN

OS 3400 99 €HT

Composition :

- OS3401 : douille choc 26mm
- OS3402 : douille choc 27mm
- OS3403 : douille choc 29mm
- OS3404 : douille choc 30mm
- OS3405 : douille choc 32mm
- OS3406 : douille choc 35mm
- OS3407 : douille choc 36mm
- OS3408 : douille choc 38mm



DIN ISO 2725-3



COFFRET DOUILLES CHOC 6 PANS LONGUES 26-38mm 3/4" (8 PCS)

TN

OS 3430 158 €HT

Composition :

- OS3431 : douille choc 6 pans longue 26mm 3/4"
- OS3432 : douille choc 6 pans longue 27mm 3/4"
- OS3433 : douille choc 6 pans longue 29mm 3/4"
- OS3434 : douille choc 6 pans longue 30mm 3/4"
- OS3435 : douille choc 6 pans longue 32mm 3/4"
- OS3436 : douille choc 6 pans longue 35mm 3/4"
- OS3437 : douille choc 6 pans longue 36mm 3/4"
- OS3438 : douille choc 6 pans longue 38mm 3/4"



DIN ISO 3129



REDUCTEUR 1"x3/4"

TN

OM 0043 22 €HT



REDUCTEUR 3/4"x1/2"

TN

OM 0044 14 €HT



AUGMENTATEUR 1/2"x3/4"

TN

OM 0045 9 €HT



AUGMENTATEUR 3/4"x1"

TN

OM 0033 14 €HT





COFFRET CLIQUET + 10 DOUILLES 12 PANS 3/4" 22-50mm

TN

OM 2355BL 199 €HT

Composition :

- OS3411 : douille 12 pans 22mm
- OS3412 : douille 12 pans 24mm
- OS3413 : douille 12 pans 27mm
- OS3414 : douille 12 pans 30mm
- OS3415 : douille 12 pans 32mm
- OS3416 : douille 12 pans 36mm
- OS3417 : douille 12 pans 38mm
- OS3418 : douille 12 pans 41mm
- OS3419 : douille 12 pans 46mm
- OS3420 : douille 12 pans 50mm
- OS3421 : cliquet 3/4"
- OS3422 : rallonge 100mm
- OS3423 : rallonge 200mm
- OS3424 : cardan
- OS3425 : poignée en T coulissante



B.LINE
BUDGET SOLUTION



CLIQUET 3/4" L.495mm

TN

OS 3421 73 €HT

Composant de OM 2355/OM 2355BL



BARRE DE FORCE L.950mm 3/4"

TN

OS 3426 69 €HT

+ Effet de levier maximum



Caractéristiques :

- barre de force articulée avec tête remplaçable (SA3026)
- entraînement : 3/4"
- longueur : 950mm



DOUILLE MOYEUR FORD TRANSIT
Ø56mm 12 PANS 3/4"

TN

OM 0156 53 €HT



★ TOP PRODUIT

TN

DOUILLE MOYEUR IVECO DAILY/
FORD TRANSIT Ø65mm 12 PANS 3/4"



OM 0065 69 €HT



DOUILLES & CLIQUETS 1"

COFFRET DOUILLES CHOC 6 PANS 24-50mm 1" (9 PCS)

TN

OS 3500 174 €HT

DIN ISO 2725-3



Composition :

- OS3501 : douille choc 24mm
- OS3502 : douille choc 27mm
- OS3503 : douille choc 30mm
- OS3504 : douille choc 32mm
- OS3505 : douille choc 35mm
- OS3506 : douille choc 38mm
- OS3507 : douille choc 41mm
- OS3508 : douille choc 46mm
- OS3509 : douille choc 50mm



COFFRET DOUILLES CHOC 6 PANS LONGUES 24-50mm 1" (9 PCS)

TN

OS 3530 234 €HT

Composition :

- OS3531 : douille choc 6 pans longue 24mm 1" Longueur 90mm
- OS3532 : douille choc 6 pans longue 27mm 1" Longueur 90mm
- OS3533 : douille choc 6 pans longue 30mm 1" Longueur 90mm
- OS3534 : douille choc 6 pans longue 32mm 1" Longueur 90mm
- OS3535 : douille choc 6 pans longue 35mm 1" Longueur 90mm
- OS3536 : douille choc 6 pans longue 38mm 1" Longueur 95mm
- OS3537 : douille choc 6 pans longue 41mm 1" Longueur 95mm
- OS3538 : douille choc 6 pans longue 46mm 1" Longueur 95mm
- OS3539 : douille choc 6 pans longue 50mm 1" Longueur 100mm



DIN ISO 3129



COFFRET CLIQUET+DOUILLES 6 PANS 1" 36-80mm (15 PCS)

TN

OM 2354BL 390 €HT

B.LINE
BUDGET SOLUTION

Composition :

- OS3511 : douille 6 pans 36mm
- OS3512 : douille 6 pans 38mm
- OS3513 : douille 6 pans 41mm
- OS3514 : douille 6 pans 46mm
- OS3515 : douille 6 pans 50mm
- OS3516 : douille 6 pans 55mm
- OS3517 : douille 6 pans 60mm
- OS3518 : douille 6 pans 65mm
- OS3519 : douille 6 pans 70mm
- OS3520 : douille 6 pans 75mm
- OS3521 : douille 6 pans 80mm
- OS3522 : cliquet
- OS3523 : rallonge 190mm
- OS3524 : rallonge 365mm
- OS3525 : poignée en T coulissante



CLIQUET 1"

TN

OS 3522 101 €HT

Composant de OM 2354/OM 2354BL

Caractéristiques :

- longueur totale : 65,5cm
- longueur poignée : 12,5cm





TOURNEVIS

TN



INSERT TOURNEVIS DIAMANT PH-FENTE (8PCS)

OS 1200 49 €HT

TOURNEVIS DIAMANT PH-FENTE (8PCS)

OS 1201 39 €HT

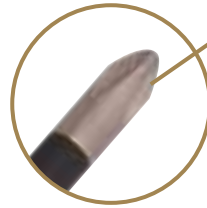

Pointe traitée poudre de diamant = Grande résistance à la rupture

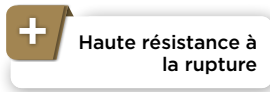

Lame S2 = fort pouvoir de torsion

Composition :

- OS1202 : tournevis fente 3x75mm
- OS1203 : tournevis fente 5,5x38mm
- OS1204 : tournevis fente 5,5x100mm
- OS1205 : tournevis fente 6,5x150mm
- OS1206 : tournevis fente 8x200mm
- OS1207 : tournevis PH0x75mm
- OS1208 : tournevis PH1x38mm
- OS1209 : tournevis PH2x125mm



INSERT TOURNEVIS DIAMANT TORX T10-40 (7 PCS)

OS 1210 49 €HT

TOURNEVIS DIAMANT TORX T10-40 (7 PCS)

OS 1211 39 €HT



Dimensions d'un insert : 390x190x35mm

Composition :

- OS1212 : tournevis T10x100mm
- OS1213 : tournevis T15x100mm
- OS1214 : tournevis T20x100mm
- OS1215 : tournevis T25x100mm
- OS1216 : tournevis T27x100mm
- OS1217 : tournevis T30x100mm
- OS1218 : tournevis T40x100mm



Poignée bi-matières triangulaire





SET DE TOURNEVIS+EMBOUTS (114PCS)

OS 1030BL 45 €HT

B.LINE
BUDGET SOLUTION**Composition :**

- 5 tournevis Phillips (0x75,1x75, 1x100, 2x100, 2x150)
- 3 tournevis Torx (T10x75, T15x75, T20x75)
- 2 tournevis carré (S1x75, S2x100)
- 1 porte embouts
- 48 embouts 6mm : Plat 3-4-4.5-5.5-6-7-8-2xPH0-2xPH1-2xPH2-2xPH3-2xPZO-2xPZ1-2xPZ2-2xPZ3-T6-T8-T10-T15-T20-T25-T27-T30-T35-T40-H1.5-H2.5-H3-H3.5-H4-H4.5-H5-H5.5-H6-H8-SO-S1-S2-S3
- 16 clés 6 pans : 1.5-2-2.5-3-4-5-5.5-6mm (1/16",5/64",3/32", 1/8", 5/32", 3/16", 7/32",1/4")
- 20 embouts de précision : 2x1-2x1.5-2x2mm (2xPH000-2xY000-2xTE0.8-2xTE1.2-2xT4-2xT5-2xT6)
- 6 douilles : 6-7-8-9-10-11 pour visseuse entrainement de 6 pans 6mm
- 6 tournevis de précision 2.5x40, 3.0x40, PH00x40, PH0x40, T6x40, T8x40mm
- 1 porte embout de précision : S3



TOURNEVIS FLEXIBLE POUR COLLIERS 6-7mm

OM 0950 15 €HT

**Caractéristiques :**

- longueur flexible : 200mm
- longueur poignée : 120mm
- douille réversible 6 et 7mm



COFFRET TOURNEVIS A FRAPPER 14 EMBOUTS

OM 0679 63 €HT



Embouts :

- fente 5-6-8-10-12mm
- hexagonal 4-5-6-8mm
- phillips 1-2-3-4
- torx 40





CLES EN T



INSERT CLES EN T HEXAGONAL 3-10mm (7 PCS)

OS 2000 74 €HT

Caractéristiques :

Format 1/3 de tiroir
Dimensions insert : 390x190x35mm
Poignée ergonomique bi-matière PP+TPV
DIN ISO 2396

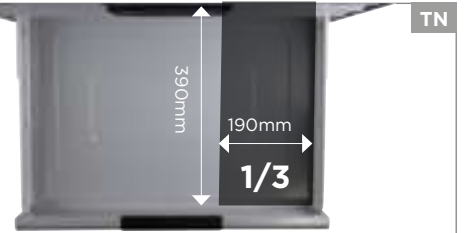

+ Embout aimanté
Lame acier SVCM

Composition :

- OS2001 : clé en T H3x110
- OS2002 : clé en T H4x110
- OS2003 : clé en T H5x160
- OS2004 : clé en T H6x160
- OS2005 : clé en T H7x160
- OS2006 : clé en T H8x200
- OS2007 : clé en T H10x215



CLES HEXAGONALES SPHERIQUES H1,5-10 (9 PCS)

OS 3220 17,50 €HT

Composant de OS 3200/OS 3270



Composition :

- OS3221 : clé hexagonale sphérique H1,5
- OS3222 : clé hexagonale sphérique H2
- OS3223 : clé hexagonale sphérique H2,5
- OS3224 : clé hexagonale sphérique H3
- OS3225 : clé hexagonale sphérique H4
- OS3226 : clé hexagonale sphérique H5
- OS3227 : clé hexagonale sphérique H6
- OS3228 : clé hexagonale sphérique H8
- OS3229 : clé hexagonale sphérique H10



JEU 7 CLES MALES TS10-TS15-TS20-TS25-TS27-TS30-TS40

OM 7005 23 €HT

Ces embouts 5 étoiles se retrouvent sur les marques Renault, Peugeot, Mercedes, Rover et sur les pompes injection diesel.





EMBOUITS

COFFRET EMBOUTS DE VISSAGE (100 PCS)

OM 0655BL 25 €HT

B.LINE
BUDGET SOLUTION

Composition :

- 1 porte embout magnétique
- 1 adaptateur en Y
- 1 adaptateur male/male carré 1/4" hexagonal
- 1 adaptateur femelle/femelle carré 1/4" hexagonal
- 1 douille porte embouts entraînement 1/4"
- 95 embouts L.25mm :
Phillips : 0-1-2(x5)-3
Pozidrive : 0-1-2(x5)-3
Carré : RO-1-2-3
Plat : 3-4-4.5-5-5.5-6-6.5-7-8

- Torx : T8-10-15-20-25-27-30-40-45
- Torx percé : T8-10-15-20-25-27-30-35-40
- Hexagonal métrique : H1.5-2-2.5-3-4-5-5.5-6-8
- Hexagonal pouce : H1/16-5/64-3/32-7/64-1/8-9/64-5/32-3/16-7/32-1/4
- Hexagonal percé métrique : HT2-2.5-3--4-5-6
- Hexagonal percé pouce : HT5/64-3/32-7/64-1/8-9/64-5/32
- XZN : M5-6-8
- Tri-wings : TW1-2-3-4
- Spanner : SN4-6-8-10
- Clutch : CG1-2-3



TN

NO
WARRANTY

BOITE EMBOUTS DE VISSAGE 1/4" (32PCS)

OS 3230 27 €HT

Composant de OS 3200

Composition :

- 30 embouts de vissage :
Pozidrive : PZ1, PZ2 (x2), PZ3
Phillips : PH1, PH2 (x2), PH3
Plat : 3, 4, 5, 6
Hexagonal : H3, H4, H5, H6
Torx : T10, T15, T20, T25, T27, T30, T40
Torx percé : T10, T15, T20, T25, T27, T30, T40
- 1 douille porte embouts magnétique 1/4"
- 1 adaptateur porte embout pour visseuse



TN

NO
WARRANTY

INSERT EMBOUTS SPECIAUX (43PCS)

OS 6000 59 €HT

Caractéristiques :

- Format 1/3 de tiroir
- Dimensions insert : 390x190x35mm
- DIN ISO 1173
- DIN ISO 3126

Composition :

- 7 embouts courts L.30mm 1/4"
Pozidrive : PZ1, PZ2, PZ3
Hexagonal : H4, H5, H6, H7
- 14 embouts courts L.30mm entraînement 10mm
Hexagonal : H8, H10
Torx percé : T10, T15, T20, T25, T30, T35
Torx : T45, T50, T55
XZN : M6, M8, M10
- 20 embouts longs L.75mm entraînement 10mm
Hexagonal : H4, H5, H6, H7, H8, H10
Torx percé : T10, T15, T20, T25, T30, T40
Torx : T30, T40, T45, T50
XZN : M5, M6, M8, M10
- douille porte embouts 1/4", entraînement carré 1/4"
- douille porte embouts 10mm, entraînement carré 1/2"

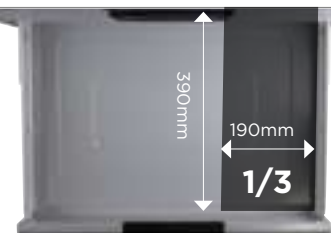

TN

NO
WARRANTY



LOTS D'EMBOUTS

6.3



EMBOUTS TORX



10



TYPE	DESIGNATION	REF	PRIX
+	LOT 5 EMBOUTS 1/4" COURT PZ1	OS 6002	4 €HT
	LOT 5 EMBOUTS 1/4" COURT PZ2	OS 6003	4 €HT
	LOT 5 EMBOUTS 1/4" COURT PZ3	OS 6004	4 €HT
6	LOT 5 EMBOUTS DE VISSAGE 1/4" H3	OS 3238	4 €HT
	LOT 5 EMBOUTS 1/4" COURT H4	OS 6005	4 €HT
	LOT 5 EMBOUTS 1/4" COURT H5	OS 6006	4 €HT
	LOT 5 EMBOUTS 1/4" COURT H6	OS 6007	4 €HT
	LOT 5 EMBOUTS 1/4" COURT H7	OS 6008	4 €HT
	LOT 5 EMBOUTS DE VISSAGE 1/4" PH1	OS 3231	4 €HT
	LOT 5 EMBOUTS DE VISSAGE 1/4" PH2	OS 3232	4 €HT
	LOT 5 EMBOUTS DE VISSAGE 1/4" PH3	OS 3233	4 €HT
-	LOT 5 EMBOUTS DE VISSAGE 1/4" EMPREINTE A FENTE 3	OS 3234	4 €HT
	LOT 5 EMBOUTS DE VISSAGE 1/4" EMPREINTE A FENTE 4	OS 3235	4 €HT
	LOT 5 EMBOUTS DE VISSAGE 1/4" EMPREINTE A FENTE 5	OS 3236	4 €HT
	LOT 5 EMBOUTS DE VISSAGE 1/4" EMPREINTE A FENTE 6	OS 3237	4 €HT
	LOT 5 EMBOUTS DE VISSAGE 1/4" T10	OS 3239	4 €HT
	LOT 5 EMBOUTS DE VISSAGE 1/4" T15	OS 3240	4 €HT
*	LOT 5 EMBOUTS DE VISSAGE 1/4" T20	OS 3241	4 €HT
	LOT 5 EMBOUTS DE VISSAGE 1/4" T25	OS 3242	4 €HT
	LOT 5 EMBOUTS DE VISSAGE 1/4" T27	OS 3243	4 €HT
	LOT 5 EMBOUTS DE VISSAGE 1/4" T30	OS 3244	4 €HT
	LOT 5 EMBOUTS DE VISSAGE 1/4" T40	OS 3245	4 €HT
	LOT 5 EMBOUTS DE VISSAGE 1/4" TORX PERCE T10	OS 3246	4 €HT
LOT 5 EMBOUTS DE VISSAGE 1/4" TORX PERCE T15	OS 3247	4 €HT	
LOT 5 EMBOUTS DE VISSAGE 1/4" TORX PERCE T20	OS 3248	4 €HT	
*	LOT 5 EMBOUTS DE VISSAGE 1/4" TORX PERCE T25	OS 3249	4 €HT
	LOT 5 EMBOUTS DE VISSAGE 1/4" TORX PERCE T27	OS 3251	4 €HT
	LOT 5 EMBOUTS DE VISSAGE 1/4" TORX PERCE T30	OS 3252	4 €HT
	LOT 5 EMBOUTS DE VISSAGE 1/4" TORX PERCE T40	OS 3253	4 €HT

TAILLE	COURTE	LONGUE	REF	PRIX
T20	•		SA 2317	1,60 €HT
		•	SA 2340	3 €HT
T25	•		SA 2318	1,60 €HT
		•	SA 2341	3 €HT
T30	•		SA 2319	1,60 €HT
		•	OS 6035	3 €HT
T40	•		SA 2320	1,60 €HT
		•	OS 6036	3 €HT
T45	•		OS 6017	1,60 €HT
		•	OS 6037	3 €HT
T50	•		OS 6018	1,60 €HT
		•	OS 6038	3 €HT
T55	•		OS 6019	1,60 €HT
		•	SA 2346	3 €HT
T60	•		SA 2347	3 €HT
		•	SA 2324	1,60 €HT

EMBOUTS XZN



10



TAILLE	COURTE	LONGUE	REF	PRIX
M5	•		SA 2312	1,60 €HT
		•	OS 6039	3 €HT
M6	•		OS 6020	1,60 €HT
		•	OS 6040	3 €HT
M7	•		OS 6021	1,60 €HT
		•	OS 6041	3 €HT
M8	•		OS 6022	1,60 €HT
		•	OS 6042	3 €HT
M9	•		SA 2316	1,60 €HT
		•	SA 2339	3 €HT

EMBOUTS 6 PANS



10

6

TAILLE	COURTE	LONGUE	REF	PRIX
H4	•		SA 2325	1,60 €HT
		•	OS 6023	3 €HT
H5	•		SA 2326	1,60 €HT
		•	OS 6024	3 €HT
H6	•		SA 2327	1,60 €HT
		•	OS 6025	3 €HT
H7	•		SA 2328	1,60 €HT
		•	OS 6026	3 €HT
H8	•		OS 6009	1,60 €HT
		•	OS 6027	3 €HT
H10	•		OS 6010	1,60 €HT
		•	OS 6028	3 €HT
H12	•		SA 2331	1,60 €HT
		•	SA 2353	3 €HT

EMBOUTS TORX PERCE



10



TAILLE	COURTE	LONGUE	REF	PRIX
T10	•		OS 6011	1,60 €HT
		•	OS 6029	3 €HT
T15	•		OS 6012	1,60 €HT
		•	OS 6030	3 €HT
T20	•		OS 6013	1,60 €HT
		•	OS 6031	3 €HT
T25	•		OS 6014	1,60 €HT
		•	OS 6032	3 €HT
T30	•		OS 6015	1,60 €HT
		•	OS 6033	3 €HT
T40	•		OS 6016	1,60 €HT
		•	OS 6034	3 €HT

EMBOUTS PLAT



10



TAILLE	COURTE	LONGUE	REF	PRIX
P02	•		SA 2334	1,60 €HT
P03	•		SA 2335	1,60 €HT

NO WARRANTY



PINCES

TN



INSERT PINCES (4 PCS)

OS 5000 79 €HT

Caractéristiques :

- Format 1/3 de tiroir
- Dimensions insert : 390x190x35mm

+ Garantie à vie

SET DE 4 PINCES

OS 5099 65 €HT



PINCE UNIVERSELLE L.180mm

OS 5003 15 €HT

Acier 1060 haute résistance
Poignée bi-matière TPE+TPR
Standard DIN ISO 5746



PINCE COUPANTE L.160mm

OS 5001 14 €HT

Capacité : câbles Ø2 à 4mm
Acier 1060 haute résistance
Poignée bi-matière TPE+TPR
Standard DIN ISO 5749



PINCE BEC LONG L.200mm

OS 5002 18 €HT

Acier 1060 haute résistance
Poignée bi-matière TPE+TPR
Standard DIN ISO 5745



PINCE MULTIPRISE L.250mm

OS 5004 20 €HT

7 positions
Ouverture max : 42mm
Acier 1060 haute résistance
Poignée bi-matière TPE+TPR
Standard DIN ISO 8976





PINCES

← RETROUVEZ LA GAMME COMPLETE DE PINCES ICI

TN

INSERT PINCES CIRCLIPS 178mm INTERIEUR-EXTERIEUR (4PCS)

OS 5200 89 €HT

Caractéristiques :

- ressort invisible
- matériel : corps : S45C
- acier à roulements 48-52HRC
- pointes dures 52HRC haute résistance à la traction

- joint boulonné
- DIN ISO 5254 (Extérieur) et ISO 5256 (Intérieur)



Pointes haute résistance



PINCE COURBEE CIRCLIPS EXTERIEUR 178mm

OS 5203 18,50 €HT



PINCE DROITE CIRCLIPS EXTERIEUR 178mm

OS 5202 18,50 €HT



PINCE DROITE CIRCLIPS INTERIEUR 178mm

OS 5201 18,50 €HT



PINCE COURBEE CIRCLIPS INTERIEUR 178mm

OS 5204 18,50 €HT



TN

PINCE MULTIPRISE PL 300mm A AJUSTEMENT RAPIDE

OS 5005 38 €HT

Caractéristiques :

- réglage type bouton 32 positions
- ouverture max. 70mm
- acier 58HRC haute résistance
- standard DIN ISO 896



TN

COFFRET 2 PINCES CIRCLIPS PL INTERIEUR-EXTERIEUR

OM 0111 165 €HT



Ouverture maximum : 75mm

Caractéristiques :

- simple à ajuster grâce à la crémaillère
- 3 paires d'embouts interchangeables pour chaque pince
- longueur 420mm
- ouverture max. : 75mm





MARTELLERIE

INSERT MARTELLERIE (10 PCS)

OS 0850 186 €HT

Composition :

- OM0160 : marteau rivoir manche composite
- OM0170 : maillet à embouts interchangeable 32mm
- OM0803 : pointeau automatique
- OM0801 : jeu de 6 chasse-goupilles
- OM0800 : burin extra-plat



TN



MAILLET A EMBOUT INTERCHANGEABLE 32mm

OM 0170 30 €HT

Caractéristiques :

- nylon shore 100+92
- manche en frêne
- longueur 300mm
- longueur de la tête 93mm
- conforme aux normes DIN 1195 (pour l'oeil) et DIN 5111 (pour le manche)



SA 1073	EMBOUT INTERCHANGEABLE 32mm POLYURETHANE	8 €HT
SA 1070	2 EMBOUTS INTERCHANGEABLES 32mm NYLON	8 €HT

TN



MARTEAU RIVOIR MANCHE COMPOSITE 1000gr

OM 0160 39 €HT

longueur manche : 360mm

Caractéristiques :

Conforme aux normes DIN 1195 (pour l'oeil), DIN 1193 (pour la trampe).



TN



MARTEAU RIVOIR MANCHE FRENE 1500gr

OM 0161 27 €HT

longueur manche : 360mm

Caractéristiques :

- conforme aux normes DIN 1195 (pour l'oeil), DIN 1193 (pour la trampe) et DIN 5111 (pour le manche)
- manche en frêne longueur 360mm avec manchon de protection en nylon
- frappe carré 44mm
- poids : 1,5kg



TN



MAILLET CAOUTCHOUC 300mm 540g

OM 0540 7 €HT



Caractéristiques :

- manche : bois
- tête : caoutchouc Ø57mm
- longueur : 300mm



TN

MASSETTE ACIER FORGE 1250g

OM 0125 19 €HT

longueur manche : 260mm

Caractéristiques :

- acier forgé C45 dreté HRC50-58
- arêtes chanfreinées
- manche ergonomique avec grip rubber
- longueur : 260mm
- poids : 1250g



TN



**MASSE ANTIREBOND 4,5kg L.900mm**

TN

OM 0135 69 €HT



Permet de décrocher les roues des poids-lourds lorsqu'elles sont collées au moyeu.

Caractéristiques :

- technologie antirebond
- manche plastique L.780mm
- dimensions tête : L.180xI.105xH.105mm

**COFFRET 13 EMPORTE-PIECES Ø5-Ø35mm**

TN

OM 0581 73 €HT

**Composition :**

- Livré en coffret
- support emporte-pièces
- emportes-pièces Ø5-6-8-10-11-13-16-19-22-25-28-32-35mm

**JEU D'EMPORTE-PIECES RONDS Ø3-Ø16mm**

TN

OM 0580 31 €HT

**Composition :**

- Livré en pochette nylon
- Ø3-4-5-6-8-9-10-11-12-13-14-16mm

**COFFRET CHIFFRES A FRAPPER DIN 8mm 9 PIECES**

TN

EG 5033 29 €HT

COFFRET CHIFFRES A FRAPPER DIN 10mm 9 PIECES

EG 5031 30 €HT

**COFFRET LETTRES A FRAPPER DIN 8mm 27 PIECES**

EG 5032 75 €HT

COFFRET LETTRES A FRAPPER DIN 10mm 27 PIECES

EG 5030 79 €HT





COFFRET 4 CHASSE-GOUPILLES PL

TN

OM 0804 99 €HT

Normes : NFE 71211, DIN 7255

Caractéristiques :

- Ø10x300mm
- Ø12x300mm
- Ø14x300mm
- Ø16x300mm

Acier chrome vanadium avec manche ergonomique anti-vibrations.



COFFRET 5 CHASSE-GOUPILLES A LAME RAPPORTEE

TN

OM 0802 62 €HT

Normes : NFE 71211, DIN 7255

Caractéristiques :

- Ø3x125mm
- Ø4x150mm
- Ø5x165mm
- Ø6x180mm
- Ø8x200mm

Lame en acier chrome vanadium avec manche ergonomique, anti-vibrations.



POINTEAU AUTOMATIQUE

TN

OM 0803 29 €HT

Déclenchement à ressort automatique permettant de pointer les métaux sans utilisation du marteau.
Réglage de la force de frappe à l'aide de la molette.



Caractéristiques :

- Longueur : 143mm
- Puissance de frappe 36kg



JEU DE 6 CHASSE-GOUPILLES SUR SOCLE

TN

OM 0801 40 €HT



Caractéristiques : Ø3-4-5-6-8-10mm

- Longueur : 150mm
- Normes NFE 71211, DIN 6450C



JET EXTRA LONG EN LAITON 250X20mm

TN

OM 0810 55 €HT

Conforme à la Norme EN 13463-1



**BURIN EXTRA-PLAT****OM 0800** 19 €HT

Burin extra plat en acier chromé vanadium, réaffûtable.

Norme : DIN 5463

Longueur : 240mm
Largeur : 26mm
Epaisseur : 7mm**BURIN MEPLAT****OM 0805** 20 €HT

Acier chrome vanadium, réaffûtable.

Norme : DIN 6453

Longueur : 300mm
Largeur : 23mm
Epaisseur : 13mm**JEU DE LEVIERS AVEC PASTILLE DE FRAPPE (4 PCS)****OM 0258** 56 €HT**Composition :**

- SA0242 : levier avec pastille de frappe L.200mm
- SA0243 : levier avec pastille de frappe L.300mm
- SA0244 : levier avec pastille de frappe L.450mm
- SA0246 : levier avec pastille de frappe L.600mm





CLES DYNAMOMETRIQUES

CLE DYNAMOMETRIQUE 1/2" 40-210Nm 450mm

OM 0790BL 69 €HT

+ Livrée avec certificat d'étalonnage

TN

B.LINE
BUDGET SOLUTION



CLES DYNAMOMETRIQUES

TN

Clé dynamométrique de grande précision en Newton mètre, graduée en décimale avec précision de 1 en 1.

La clé fonctionne également pour le couple des pas inversés.

Le cliquet auditif est facilement identifiable lorsque la valeur de réglage est atteinte.

La bague de réglage à ressort se verrouille automatiquement à la valeur de couple souhaitée.

Aucun risque de perte de la valeur durant l'utilisation.

Le cliquet réversible 72 dents permet un rattrapage court, avec verrouillage des douilles a bouton poussoir.



Cliquet 72 dents

Verrouillage automatique



+ Livrée avec certificat d'étalonnage

REF	Carré	Couple de serrage	Longueur	Poids	Précision	Lecture	Prix
OM 0791	1/4"	1-6 Nm	197 mm	260 g	+/- 3% (serrage)	0.05 -> 0.05	69 €HT
OM 0794	1/4"	5-25 Nm	240 mm	320 g		0.25 -> 0.25	74 €HT
OM 0795	3/8"	10-60 Nm	295 mm	410 g		0.5 -> 0.5	89 €HT
OM 0796	3/8"	20-120 Nm	420 mm	1000 g		1 -> 1	99 €HT
OM 0792	1/2"	40-220 Nm	525 mm	1150 g	+/- 6% (desserrage)	1 -> 1	99 €HT
OM 0793	3/4"	100-600 Nm	1000 mm	4890 g		2.5 -> 2.5	439 €HT
OM 0797	1"	300-1500 Nm	1000 mm + 800 mm	6700 g		1 -> 1	799 €HT





CLES DYNAMOMETRIQUES • CLES DYNAMOMETRIQUES 1/2"

← RETROUVEZ LA GAMME COMPLETE DE CLES DYNAMOMETRIQUES 1/2" ICI

CLE COUDEE TELESCOPIQUE 1/2"

OM 0764BL 11 €HT

Caractéristiques :

- longueur : 365-530mm
- retenue de douille par bille



B.LINE
BUDGET SOLUTION

TN



CLE DYNAMOMETRIQUE 1/2" PREREGLEE A 120Nm

OM 0765 75 €HT

Indispensable pour le serrage des roues : grâce à son couple pré-réglé, l'opérateur ne perd pas de temps. La clé a une longueur de 375mm et un coude à 105° pour un serrage rapide des goujons. Elle signale par un clic sonore qu'elle a atteint le couple réglé.

Caractéristiques :

- précision de déclenchement $\pm 4\%$
- poids : 825g
- longueur : 375mm



+ Livrée avec certificat d'étalonnage

Norme DIN ISO 6789

TN



CLE SERRAGE ANGULAIRE 1/2" AVEC BRAS MAGNETIQUE

OM 0750 49 €HT



TN



CLE DYNAMOMETRIQUE 3/8" 30-110Nm 331mm+FOURCHES INTERCHANGEABLES

OM 0784 215 €HT

+ Livrée avec certificat d'étalonnage



Fourches : 10-11-12-13-14-15-16-17-18-19
Conforme DIN ISO 6789 2017-1



TN





CONTROLE & MESURE

TN



INSERT OUTILS DE MESURE (6PCS)

AC 0000 129 €HT

Composition métrologie pour mesure de précision.
Elle comprend les outils de mesure utilisés pour des applications spécifiques (alésage, coussinets, pastilles de soupapes, cylindres...)
Le module de l'insert mousse permet un rangement optimum des outils.

Caractéristiques :

- Format 1/3 de tiroir
- régle : 150mm
- pointe à tracer : 146mm
- jauge de profondeur : 200mm
- équerre : 100X70mm
- pied à coulisse : 150mm
- micromètre 0-25mm

Composition :

- AC0513 : pied à coulisse
- AC0517 : micromètre
- AC0002 : jauge de profondeur 200mm
- AC0003 : équerre 100X70mm
- AC0004 : pointe à tracer
- AC0005 : régle 150mm



PIED A COULISSE

AC 0513 24 €HT

Composant de AC 0000

Caractéristiques :

- de 0 à 150mm
- résolution 1/20mm
- jauge de profondeur
- molette de verrouillage



TN



PIED A COULISSE DIGITAL

AC 0511 37 €HT

Caractéristiques :

- de 0 à 150mm
- résolution : 0.01mm
- mise à zéro dans n'importe quelle position
- pile fournie LR44



TN



MICROMETRE 0-25mm

AC 0517 39 €HT

Composant de AC 0000



MICROMETRE 25-50mm

AC 0528 42 €HT



TN





TN

PACK COMPAREUR PLAGE DE TRAVAIL+SUPPORT MAGNETIQUE

AC 0520 99 €HT

+ Livré avec certificat d'étalonnage

Caractéristiques comparateur plage de travail (AC0514) :

- plage de mesure de 0 à 30mm
- course/tour : 1mm
- résolution 0,01mm
- boîtier en acier chromé Ø57mm
- tige de fixation Ø8mm
- vis de verrouillage du point zéro

Caractéristiques support magnétique (AC0515) :

- blocage des articulations
- embase magnétique, force d'attraction 80kg
- hauteur : 235mm
- tige verticale Ø12mm
- poids : 1,850kg

Composition :

AC0514 : 1 x comparateur plage de travail 0-30mm
 AC0515 : 1 x support magnétique pour comparateurs

**COMPAREUR PLAGE DE TRAVAIL 0-30mm**

AC 0514 63 €HT

SUPPORT MAGNETIQUE POUR COMPAREURS

AC 0515 41 €HT

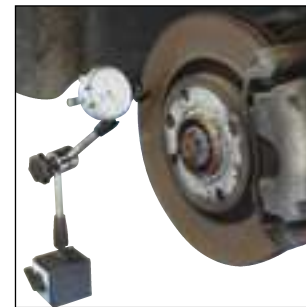
**COFFRET RACLOIR ET CUTTER**

OC 0302 34 €HT

Composition :

- 1 cutter
- 1 racloir
- 5 lames droites 12mm (OC5301)
- 5 lames droites 16mm (OC5302)
- 5 lames droites 20mm (OC5303)
- 5 lames biseautées 16mm (OC5304)
- 5 lames trapézoïdales (OC5305)



TN

**RACLOIR A MANCHE + 100 LAMES**

OC 0303 45 €HT

Composition :

OC0304 : 1 x racloir a manche
 OC5497 : 1 x lames a racler 100 pieces

Largeur lame : 38mm
 Hauteur lame : 19mm



TN

**RACLOIR RETRACTABLE + 100 LAMES**

OC 0306 47 €HT

Composition :

OC0305 : 1 x racloir retractable
 OC5497 : 1 x lames a racler 100 pieces





Largeur lame : 38mm
 Hauteur lame : 19mm



TN



MECANIQUE

	PNEUS & ROUES	P.232		EMBRAYAGE	P.339
	GEOMETRIE	P.241		BOITE DE VITESSE	P.341
	FREINAGE	P.242		COURROIE D'ACCESSOIRE	P.345
	VIDANGE	P.259		CALAGE & DISTRIBUTION	P.350
	LIQUIDE DE REFROIDISSEMENT	P.274		BOUGIES D'ALLUMAGE & PRECHAUFFAGE	P.397
	DIAGNOSTIC ELECTRONIQUE	P.282		INJECTEURS	P.405
	DEMARRAGE & CHARGE	P.289		CULASSE	P.413
	CLIMATISATION	P.294		PISTONS & CYLINDRES	P.418
	DIRECTION & SUSPENSION	P.309		SUPPORTS MOTEUR	P.424
	SILENT BLOC	P.322		CARBURANT	P.425
	CARDAN	P.327		ADBLUE®	P.429
	MOYEU	P.330		ECHAPPEMENT	P.430
	ROULEMENT	P.333			



SERRAGE DE ROUES

CLE COUDEE TELESCOPIQUE 1/2"

TN

OM 0764BL 11 €HT

B.LINE
BUDGET SOLUTION



Caractéristiques :

- longueur : 365-530mm
- retenue de douille par bille



CLE EN CROIX 1/2" 17-19-21mm

TN

OM 0766BL 14 €HT

B.LINE
BUDGET SOLUTION



Caractéristiques :

- renfort central carré
- 3 empreintes hexagonales : 17,19 et 21mm
- 1 empreinte carrée 1/2" pour recevoir toutes douilles



CLE RALLONGE 32-33mm 3 EXTENSIONS

TN

OM 0405 59 €HT



CLE DYNAMOMETRIQUE 1/2" PREREGLEE A 120Nm

TN

OM 0765 75 €HT

+ Livrée avec certificat d'étalonnage



Norme DIN ISO 6789

Indispensable pour le serrage des roues : grâce à son couple préréglé, l'opérateur ne perd pas de temps. La clé a une longueur de 375mm et un coude à 105° pour un serrage rapide des goujons. Elle signale par un clic sonore qu'elle a atteint le couple réglé.



CLE DYNAMOMETRIQUE 1/2" 40-220Nm

TN

OM 0792 99 €HT

+ Livrée avec certificat d'étalonnage

Clé dynamométrique de grande précision en Newton mètre, graduée en décimale avec précision de 1 en 1. La clé fonctionne également pour le couple des pas inversés. Le cliquet auditif est facilement identifiable lorsque la valeur de réglage est atteinte. La bague de réglage à ressort se verrouille automatiquement à la valeur de couple souhaitée. Aucun risque de perte de la valeur durant l'utilisation. Le cliquet réversible 72 dents permet un rattrapage court, avec verrouillage des douilles à bouton poussoir.





TN

COFFRET CLE A CHOC 1/2" 1600Nm POUR ROUES (19 PCS)

OP 1550BL 159 €HT

Coffret intervention spéciale roue.

B.LINE
BUDGET SOLUTION

+ Tout en un

Caractéristiques :

- technologie double marteau
- couple desserrage : 1600Nm
- couple max serrage : 850Nm
- vitesse : 8.500tr/min
- raccord : 1/4"
- Ø tuyau préconisé : 10mm
- pression d'alim : 6,2bar
- consommation : 170l/min
- longueur : 185mm
- poids net : 2.1kg

Composition :

- OPI522BL : clé à choc 1/2"
- 3 douilles spéciales jantes alu : 17-19-21mm
- 10 douilles 6 pans 1/2" : 9-10-11-13-14-17-19-22-24-27mm
- rallonge 1/2" 125mm
- clé 6 pans 4mm
- huile
- huileur
- livrée avec raccord



CLE A CHOC 1/2" COMPACTE 1200Nm

OP 1523 169 €HT

Ergonomique et compacte pour plus de confort.

+ 125mm de long
Seulement 1,25Kg



Fonctionnalités :

- variateur 4 positions
- échappement poignée
- inverseur à une main

EN ISO 15744:2008
EN ISO 4871
EN ISO 11148-6:2012



Caractéristiques :

- technologie double marteau
- couple desserrage : 1200Nm
- couple max serrage : 550Nm
- vitesse : 12.000tr/min
- raccord : 1/4"
- Ø tuyau préconisé : 10mm
- pression d'alim : 6.2bar
- consommation : 170l/min
- longueur : 125mm
- poids net : 1.25kg

Livrée avec raccord

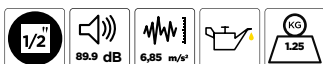



B.LINE
BUDGET SOLUTION

DOUILLES GAINÉES 1/2" POUR JANTES ALU (3 PCS)

OM 7003BL 33 €HT

Couple de serrage maximal :

- douille 17mm : 510Nm
- douille 19mm : 637Nm
- douille 21mm : 682Nm

+ Anti-rayures

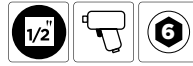

DOUILLES CHOC 1/2" ET 7/8" POUR JANTES ALU SPECIFIQUES (5PCS)

OM 7037 42 €HT

Coffret comprenant les douilles essentielles pour le démontage des jantes alu équipées de goujons à empreinte spécifiques.

+ Anti-rayures



Longueur : 85mm

OM 7031	DOUILLE CHOC 7/8" TESLA GAINÉE	15 €HT
OM 7026	DOUILLE CHOC 1/2" 21mm SPECIFIQUE HYUNDAI/KIA	19 €HT
OM 7038	DOUILLE 15MM ULTRA FINE SPECIFIQUE SMART	17 €HT
OM 7016	DOUILLE CHOC 17mm 1/2" SPECIFIQUE GOUJON ROUE MERCEDES	18 €HT
SA 5021	DOUILLE GAINÉE 1/2" 22mm VIOLETTE	23 €HT



★ **TOP PRODUIT**

COFFRET DOUILLE INTERVENTION ROUE 1/2" (10 PCS)

OM 7027 75 €HT

Composition :

- SA0660 : douille hélicoïdale de 17mm
- SA0661 : douille hélicoïdale de 19mm
- SA0662 : douille hélicoïdale de 21mm
- SA7022 : douille gainée 17mm (bleu)
- SA5017 : douille gainée 19mm (or)
- SA5023 : douille gainée 21mm (rouge)
- OM7028 : douille réversible de 18,5 et 19,5mm
- OM7029 : douille réversible de 20,5 et 21,5mm
- OS6999 : rallonge 1/2" choc de 75mm
- SA 8074 : chasse gouille Ø8-12mm

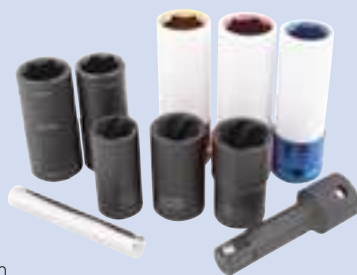

+ Compatible FORD





TN

DOUILLE ECROU CENTRAL ROUE PORSCHE

OM 0911 119 €HT

Spécialement conçue pour le démontage des écrous de roues Porsche CenterLock.
Entraînement 3/4"

Porsche Carrera GTS, Turbo, Turbo S, GT2,
GT2 RS, GT3, GT3RS



COFFRET DOUILLES CHOC A FILETAGE INVERSE POUR ECROUS ENDOMMAGES

OM 0630 78 €HT



Ultra-fine

Composition :

Douilles longueur 38mm entraînement 1/2"

- SA0631 : douille 17mm
- SA0632 : douille 18.5mm
- SA0633 : douille 20mm
- SA0634 : douille 21.5mm
- SA0635 : douille 23mm
- SA0652 : douille 24.5mm
- SA0653 : douille 26mm



COFFRET DOUILLES CHOC HELICOÏDALES ECROUS ENDOMMAGES Ø17-Ø27mm (5 PCS)

OM 0608 112 €HT

Ces coffrets permettent l'extraction des boulons endommagés ainsi que le démontage de l'antivol de roues lorsque la douille de démontage est perdue.
L'usinage hélicoïdal de cette douille permet d'attaquer la matière et assure la prise nécessaire au desserrage.

Composition :

Douilles longueur 50mm entraînement 1/2"

- SA0660 : douille 17mm
- SA0661 : douille 19mm
- SA0662 : douille 21mm
- SA0663 : douille 23mm
- SA0664 : douille 27mm



COFFRET DOUILLES CHOC HELICOÏDALES ECROUS ENDOMMAGES Ø6-27mm (15 PCS)

OM 8073 192 €HT

Ces coffrets permettent l'extraction des boulons endommagés ainsi que le démontage de l'antivol de roues lorsque la douille de démontage est perdue.
L'usinage hélicoïdal de cette douille permet d'attaquer la matière et assure la prise nécessaire au desserrage.

Composition :

- SA8073 : chasse goupille Ø4-6mm
- SA8074 : chasse goupille Ø8-12mm
- SA8075 : douille 6mm
- SA8076 : douille 8mm
- SA8077 : douille 10mm
- SA8078 : douille 11mm
- SA8079 : douille 12mm

- SA8082 : douille 13mm
- SA8083 : douille 14mm
- SA8084 : douille 15mm
- SA8085 : douille 17mm
- SA8086 : douille 19mm
- SA8087 : douille 21mm
- SA8088 : douille 24mm
- SA8089 : douille 27mm





TN

KIT EXTRACTION ECROUS ANTIVOL UNIVERSEL

OM 0690 489 €HT

Spécialement conçu pour enlever les écrous antivol les plus tenaces/abimés en toute sécurité, sans endommager les jantes.

+ Solution d'extraction universelle, simple et rapide

Doté de 8 guides de perçage de diamètres différents, ce kit s'adapte à toute taille et tout type de puit de jantes.
Compatible écrous VW, Mercedes, BMW et nouvel écrou PSA...

Composition :

- 8 guides de perçage
- 2 forets spéciaux
- 4 extracteurs
- 1 outil de pose extracteur
- 1 outil de dépose extracteur



SA 0690	FORETS CARBURE SPECIFIQUES ECROUS ANTIVOL (5PCS)	166 €HT
SA 0691	EXTRACTEURS ECROUS ANTIVOL (4PCS)	149 €HT



DISQUE NETTOYAGE FLASQUE DE MOYEU Ø90-150mm

OM 9343 62 €HT

Spécialement conçu pour se monter sur une perceuse/visseuse ou une clé à choc, l'outil permet un nettoyage rapide et facile des flasques de moyeux corrodés, des portées de jantes sales et collées, etc.
Idéal lors des changements de disques ou de pneus, le couple de serrage n'est plus biaisé par la présence de rouille ou saletés.

Caractéristiques :

- disque Øint. 90mm ext.150mm
- entraînement 1/2"

Options :

- CO9351 : disque seul
- SA9351 : adaptateur visseuse carre 1/2"



NOTE

Retrouvez nos outils électroportatifs p.133



CO 9351	DISQUE SEUL NETTOYAGE FLASQUE DE MOYEU	31 €HT
---------	--	--------



KIT DE LAVAGE VEHICULE (7PCS)

EG 0011BL 14 €HT

+ Brosses compatibles avec visseuse

Cette composition est idéale pour le nettoyage des jantes et l'intérieur de l'habitacle.

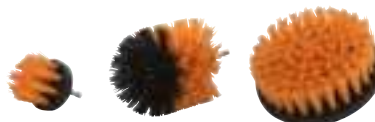

Composition :

- 4 pinceaux à poils souples : 10-14-16-18mm
- 3 brosses à poils rigides
- 2 brosses plates : 45-120mm
- 1 brosse à tête arrondie : 85mm



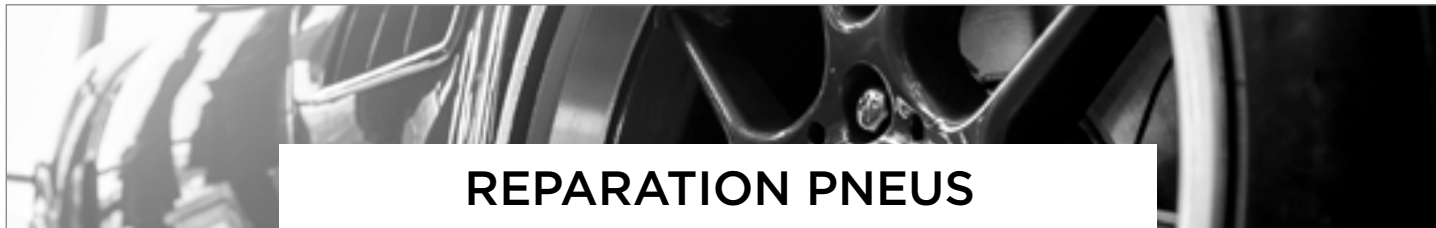

REPARATION PNEUS

KIT REPARATION PNEU TUBELESS VL

EG 0211 9,90 €HT

Ce kit de réparation pour pneus tubeless permet d'effectuer la réparation sur place d'une crevaison (sans démontage de la roue). Les mèches sont conçues pour aboutir à une réparation définitive. Cette solution de réparation simple et rapide améliore la productivité en assurant une qualité de réparation optimale. Nous vous conseillons l'emploi du vulcanisant SA 0259

Composition :

- 1 lime de préparation pour l'entrée de la tresse
- 1 poignée d'insertion de tresse
- 10 tresses de réparation 100mm

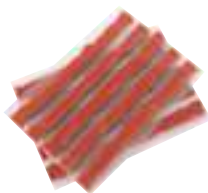

SA 0210	60 TRESSES DE REPARATION 100mm PNEU VL	Composant de EG 0210	32 €HT
SA 0259	SOLUTION VULCANISANTE	Composant de EG 0260/EG 0250/EG 0265	19 €HT



TN

★ TOP PRODUIT

KIT REPARATION PNEUS CHAMPIGNONS 8mm AVEC FORET

EG 0265 164 €HT

Cette solution de réparation pour pneus tubeless consiste à insérer un champignon avec du vulcanisant sans démontage du pneu.

+ Intervention sans démontage du pneu

Flasher pour voir la video



Composition :

- SA0260 : pistolet d'insertion
- SA2608 X2 : buse d'insertion Ø8mm
- SA2602 : 1 lime de préparation
- SA2603 : poinçon d'insertion buses
- SA0257 X2 : 50 champignons vulcanisants Ø8mm
- SA0259 : 1 flacon de vulcanisant 250ml
- SA1265 : foret 6mm pour pneus





GONFLAGE PNEUS

JAUGE DE PROFONDEUR POUR PNEUS

TN

AC 4951 21 €HT

+ Certificat d'étalonnage



Caractéristiques :

- affichage digital (mm/inch) de 0 à 13mm
- précision 0,01mm
- mise à 0 à n'importe quelle position



OUTIL MULTI CONTROLE USURE PNEU ET HUILE

TE

ADTKEASY 500 €HT

NEW



Caractéristiques :

- processeur quadri cœur haute performance
- écran tactile IPS de 6,54"
- mémoire vive de 4 Go
- 32 Go de stockage
- appareil photo arrière de 8 mégapixels.



DEMONTE VALVE/OBUS 2 EN 1 REVERSIBLE

TN

OM 7008 21 €HT



Démonte obus



- Manche en résine très maniable
- Démonte obus
- Tire-valve articulé



PISTOLET DE GONFLAGE 0-12bar

TN

OP 0046BL 21 €HT

Mesure précise jusqu'à 12bar grâce au manomètre de 55mm
Attache rapide et sécurisée sur la valve
Bouton dégonflage intégré



B.LINE
BUDGET SOLUTION

Graduation de 0 à 12bar
Longueur flexible : 350mm



★ TOP PRODUIT

TN

PISTOLET DE GONFLAGE EURODAINU 0.7-11 BAR

OP 0149 99 €HT

NEW

- Fabriqué en France sous licence EURODAINU/MICHELIN, le pistolet est conçu pour un usage intensif pour le VL et PL.
- Très grande précision métrologique et maintien du niveau de précision en cas de choc sur l'appareil.
- Compatible avec le gonflage à l'azote.
- Conforme à la norme NFR 63-302 et à la directive 86/217/CEE et décret n° 88/78.
- Certificat d'approbation de modèle LNE N° 33762.
- Certificat d'approbation du système qualité DIRECCTE
- Chaque appareil est testé individuellement et est livré avec son attestation de vérification précisant son numéro de série

Caractéristiques :

- cadran : Ø80mm (gradué de 0.7 à 11bar)
- admission taraudée : 1/4"
- alimentation air filtré et non lubrifié
- composants thermoplastiques haut de gamme
- poignée anti-pincement traitée par cathaphorèse pour éviter la corrosion
- protecteur élastomère enveloppant le système de mesure
- filtration de l'air dans le mécanisme indicateur par filtre micro-poreux inox et maillechort.
- appareil résistant à une surpression accidentelle de 13,75bar
- poids : 0,9 kg





TE

VALVE TPMS VENU 5 PRO 315Mhz & 433Mhz

ADTK5PRO 23 €HT

Caractéristiques :

- batterie : 4-6 ans
- fréquence supportée : 315MHz / 433MHz
- angle d'installation réglable : 15-30°.
- certificats : CE, FCC, IC, ROHS, CP65
- surveillance de la pression : 0-9Bar (0-900kpa)
- IP67
- poids net : 24g



NEW

2
WARRANTY

OUTIL DIAGNOSTIC TPMS T-WAND 200

AD000KTG3 150 €HT

Gamme TPMS :

Activation TPMS intégrée, fonction de programmation et de réapprentissage !

Produit disponible à la vente uniquement en France et DROM.

Caractéristiques :

- écran : 1.77"
- batterie: 3000mAh
- tension de travail : 5V
- température de travail : -10°C-50°C

NEW



2
WARRANTY

OUTIL TPMS THINKCAR T-WAND 100

AD000KTT1 320 €HT

NEW

+ Couvre 98% des valves du marché!

Caractéristiques :

- système: ARM
- câble: 1.2M
- tension de travail : 9-18V
- courant: ≤ 500mA
- mises à jour : via carte SD / PC
- batterie: 3100mAh/3.7V
- taille écran 3.5"



2
WARRANTY

OUTIL TPMS THINKCAR T90 + 30 VALVES S3

AD000TKTPMS30 720 €HT

NEW

Caractéristiques outils :

- CPU 168MHZ
- Mémoire : 128MB (équipé d'une carte TF de 16Go)
- Taille de l'écran : 2,8 pouces
- Batterie : 2600mAh/3.7V
- Câble : 1.2m
- Interface : OBD II -16

Caractéristiques Valves :

- batterie : 4-6 ans
- caoutchouc
- fréquence supportée : 315MHz / 433MHz
- angle d'installation réglable : 15-30°.
- certificats : CE, FCC, IC, ROHS, CP65
- surveillance de la pression : 0-9Bar (0-900kpa)
- IP67
- poids net : 29g



2
WARRANTY



CANON AIR/BAZOOKA ACIER 19L

OP 0659 249 €HT

Permet de mettre le talon des pneus en place sur la jante avant gonflage.

Caractéristiques :

- réservoir acier 19l
- largeur canon : 80mm
- décharge : vanne (1.5") 1/4 tour
- poignée en position supérieure
- manomètre 0-16bar
- soupape de sécurité 6.0bar
- pression d'utilisation : 7.5bar
- poids : 12kg

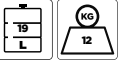

TN



CANON AIR/BAZOOKA ALUMINIUM 12L

OP 0679 349 €HT

Permet de mettre le talon des pneus en place sur la jante avant gonflage.



+ Léger et ergonomique

Caractéristiques :

- réservoir aluminium 12L
- canon PU, n'endommage pas les jantes
- largeur canon : 80mm
- poignée 45° ergonomique
- manomètre 0-15bar
- soupape de sécurité 7.5bar
- pression d'utilisation : 7.5bar
- poids : 4kg

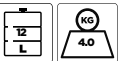

Livré avec canon PU et canon métal

CANON A AIR/BAZOOKA ALUMINIUM 18L PL

OP 0689 399 €HT

Permet de mettre le talon des pneus en place sur la jante avant gonflage.



Décharge instantanée à gachette

+ Léger et ergonomique

Caractéristiques :

- réservoir aluminium 18L
- 1 embout PU longueur 200mm, n'endommage pas les jantes
- 1 embout métallique longueur 300mm
- largeur canon : 250mm
- hauteur : 680mm
- poignée 45° ergonomique
- manomètre 0-16bar
- soupape de sécurité 10.0bar
- pression d'utilisation : entre 6 et 8 bar
- poids : 5.5kg

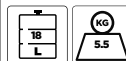

PINCEAU COUDE Ø30mm POUR CREME A PNEUS

DM 1306 15 €HT



- Caractéristiques :**
- longueur : 270mm
 - poil végétal raide
 - manche en bois



PATE DE MONTAGE PNEUS NOIRE 5KG

DM 1330 16,90 €HT



PATE DE MONTAGE PNEUS BLANCHE 5KG

DM 1320 15,90 €HT

+ Ne gèle pas dans le pot



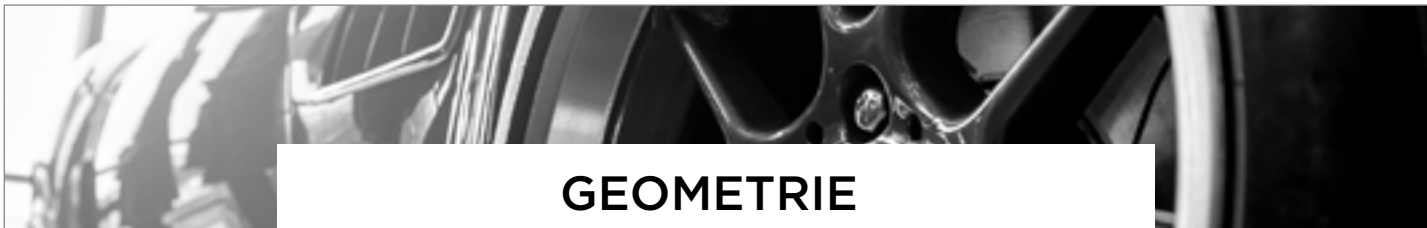

GEOMETRIE

NIVEAU A BULLE POUR VOLANTS (DOUBLE PRISE)

TN

OM 2834 69 €HT

Cet outil est indispensable pour la mise en ligne droite des volants sur les véhicules avec direction mécanique ou assistée.

L'outil se met facilement en place sur le volant grâce à ses ressorts de maintien qui le centrent automatiquement et lui confère sa stabilité.

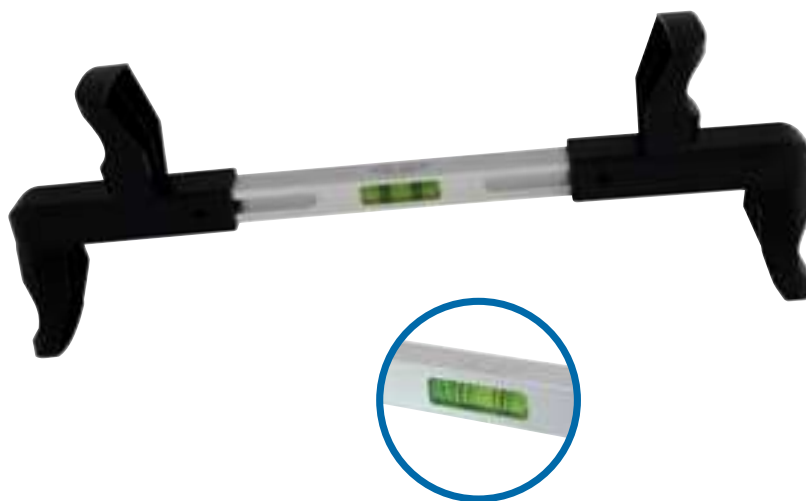

Compatible petits volants

Caractéristiques :

- prise sur l'intérieur du volant
- Øint mini : 154mm
- Øint maxi : 355mm



PRESSE PEDALE BLOQUE VOLANT

TN

OM 0034 135 €HT

Ensemble 2 en 1



Cet équipement vous permettra d'avoir différentes fonctions :
Soit uniquement en mode bloque volant, ou également bloque volant cumulé au bloque pédale de frein pour vous accompagner dans les interventions de réglage de géométrie.





DIAGNOSTIC FREINAGE

TESTEUR STYLO LIQUIDE DE FREINS

AC 5004 21 €HT

Permet de contrôler la qualité du liquide de freins en vérifiant la quantité d'eau dans le liquide. Lecture claire, simple et rapide du résultat du test (système LED vert/orange/rouge).



Dot 3-4-5



TN



PIED A COULISSE DIGITAL POUR DISQUES DE FREINS

AC 0521 89 €HT

Caractéristiques :

- plage de mesure : 0 à 80mm
- résolution : 0.01mm
- déport : 28mm
- mise à zéro dans n'importe quelle position
- double unité de mesure : mm et pouces



+ Mesure précise
Lecture claire



TN



PIED A COULISSE Ø DISQUES ET TAMBOURS DE FREINS

AC 0519 32 €HT

Caractéristiques :

- plage de travail : 160-365mm
- convient pour la majeure partie du parc auto contrairement à d'autres produits similaires sur le marché
- acier haute qualité
- unités de mesure : métriques et impériales

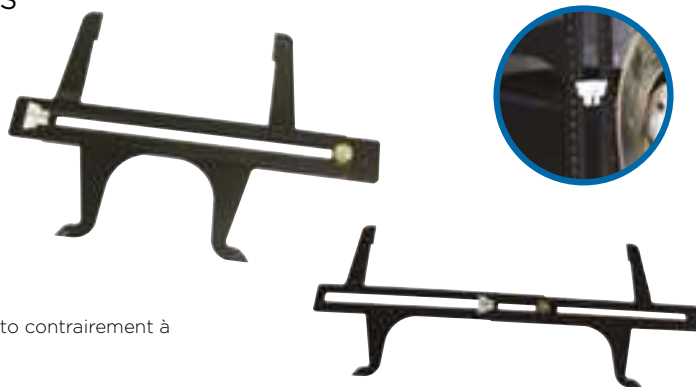

TN



JAUGE METAL MESURE EPAISSEUR GARNITURES DE FREINS

AC 5015 21 €HT

+ Contrôle rapide et précis



Epaisseur : 2, 3, 4, 5, 6, 8, 10, 12mm
Code couleurs intuitif :
Rouge=à remplacer immédiatement
Jaune=à remplacer prochainement
Vert=ok



TN

PACK COMPAREUR PLAGE DE TRAVAIL+SUPPORT MAGNETIQUE

AC 0520 99 €HT

+ Livré avec certificat d'étalonnage

Composition :

- AC0514 : 1 x comparateur plage de travail 0-30mm
- AC0515 : 1 x support magnetique pour comparateurs



TN



REPARATION FREINAGE

COFFRET REFECTION TUYAUX DE FREINS SAE MALE/FEMELLE

OM 8050BL 69 €HT



SAE : cône mâle
DIN : cône femelle

Composition :

- empreintes : Ø3/16" (4,75mm)-5/8"-1/2"-7/16"-3/8"-5/16"-1/4"
- un coupe tubes de Ø3 à Ø30mm



SA 5323 EMPREINTE 3/16" 8 €HT



TN

COFFRET REFECTION TUYAUX DE FREINS DIN/SAE

OM 8047 370 €HT



Flasher pour voir la video

+ Ne nécessite pas la dépose du tuyau



Cet appareil permet de refaire les collets de tuyaux de freins. Il produira des empreintes SAE ou DIN, simple ou double sur des tuyaux de 4.75mm, 5mm ou 6mm

SAE : cône mâle
DIN : cône femelle



TN

CINTREUSE MANUELLE TUYAUX DE FREINS Ø3-Ø4-Ø6mm

OM 8057 25 €HT

Permet le cintrage des tubes sans risque de pliure.



TN

**PINCE AUTO-SERRANTE L.150mm**

TN

OM 0215 35 €HT



Ø4 à Ø16mm

**COURONNE CUIVRE Ø4.75mm L.7.62m**

TN

EG 0565 49 €HT

**COFFRET RACCORDS TUYAUX FREINS (135 PCS)**

TN

EG 0007 95 €HT



SA 0771	RACCORDS TUYAUX FREINS M10X1 Ø4.75mm EMBASE DECOLLETEE L18mm 50 PCS	26 €HT
SA 0772	ECROUS TUYAUX FREINS M10X1 Ø4.75mm 15PCS	33 €HT
SA 0773	RACCORDS TUYAUX FREINS M10X1 Ø4.75mm L16mm 20PCS	26 €HT
SA 0774	RACCORDS TUYAUX FREINS M10X1 Ø4.75mm EMBASE DECOLLETEE L20mm 20PCS	30 €HT
SA 0775	ECROUS TUYAUX FREINS UNF 3/8" Ø4.75mm 10PCS	40 €HT
SA 0776	RACCORDS TUYAUX FREINS UNF 3/8" Ø4.75mm EMBASE DECOLLETEE L20mm 20PCS	32 €HT





COFFRET TOURNEVIS A FRAPPER 14 EMBOUTS

OM 0679 63 €HT

Embouts :

- fente 5-6-8-10-12mm
- hexagonal 4-5-6-8mm
- phillips 1-2-3-4
- torx 40



OUTIL COMPRESSION RESSORTS GARNITURES DE FREINS

OM 8022 14 €HT

Facilite la compression des coupelles de ressorts de fixation lors du remontage de garnitures freins arrière. Le cône strié assure un bon entraînement de la coupelle pour son verrouillage.



OUTIL DE POSE RESSORTS DE CABLES FREINS A TAMBOURS

OM 8023 15 €HT

Permet de maintenir le ressort du câble de frein en tension afin de faciliter le montage .

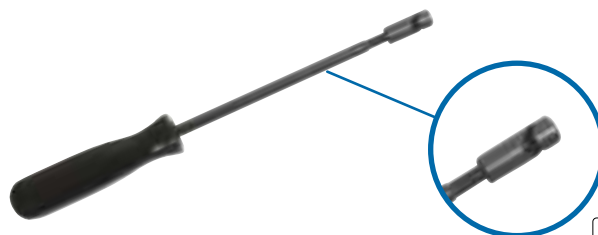

PINCE CABLES FREINS A MAIN

OM 8053 72 €HT

Cette pince à ressort du câble de frein à main, permet d'accrocher facilement et en toute sécurité le câble du frein à main sur le levier des mâchoires de freins sur les freins à tambour.



PINCE GARNITURES DE FREINS

OM 8052 75 €HT

Caractéristiques :

- griffe articulée
- poignée gainée pour un meilleur confort
- longueur de la pince 330mm



COFFRET DOUILLES ETRIER DE FREIN (18 PCS)

OM 0180 105 €HT

Coffret spécialement conçu pour intervenir sur les étriers de freins et notamment sur les empreintes spécifiques (ex : Porsche, VAG...).

Composition :

- douilles-embouts hexagonales 3/8" : H7 longueur empreinte 45mm, H7 longueur empreinte 65mm, H9 longueur empreinte 23mm, H11 longueur empreinte 73mm
- douilles-embouts hexagonales 1/2" : H10 longueur empreinte 12mm
- douilles hexagonales L.25mm 3/8" : H7, H8
- douille hexagonale L.20mm 1/4" : H9
- douilles pentagonales 1/2" : 10, 12,5, 14 et 19mm
- douilles 7 pans : 14 et 22mm
- douilles gear lock (10 pans) : 9, 11,5, 15 et 20mm





TN

**EXTRACTEUR DE RESSORT RIGIDE
D'ETRIERS DE FREINS**

OM 2121 59 €HT

Cet outil est spécialement conçu pour extraire et réinstaller sans effort et en toute sécurité les ressorts rigides de freins.

L'outil permet de maintenir le ressort comprimé lors de la dépose et repose des plaquettes de frein sécurisant ainsi l'intervention.

Cet outil protège à la fois les éléments du véhicule et l'opérateur lors de l'intervention.



Flasher
pour voir la
vidéo



Gain de temps et
de sécurité lors de
l'intervention

**PULVERISATEUR A PRESSION 1.7I
NETTOYANT FREIN**

OC 1510 34 €HT

TN



Haute résistance aux
produits agressifs

**Caractéristiques :**

- joints Viton®
- buse ajustable
- capacité : 1.5l+10%
- graduation : 0.5l-16oz
- graduation dilution 5 et 10%
- soupape de décharge latérale
- base élargie

**AEROSOL 620ml
RECHARGEABLE HAUTE
PRESSION**

EG 1532 79 €HT

TN

**Caractéristiques :**

- diffusion par gâchette
- bouteille aluminium
- buse 2 en 1 (brouillard et jet)
- mise en pression valve type Schrader®
- soupape de sécurité 12bar

**BIDON NETTOYANT
FREINS 5L**

CO 1530 46 €HT

TN





TN

COFFRET REPOUSSE PISTONS DE FREINS (18 PCS)

OM 8054BL 49 €HT

B.LINE
BUDGET SOLUTION

Tourne à droite, tourne à gauche

Affectations :

- 1 : General Motors, PSA
- 2 : Citroën Xantia u.a
- 3 : Alfa Romeo, Audi, Austin, BMW, Ford, Honda, Jaguar, Mercedes-Benz, Mitsubishi, Nissan, PSA, Rover, Toyota, VW
- 4 : Alfa Romeo 164 2.0, Ford, Mazda, Saab 9000, Subaru
- 5 : Adaptateur 3/8
- 6 : Nissan Primera, VW Golf IV
- 7 : Audi 80 /90/V8/100, Ford Sierra ABS/Scorpio AB85, Honda Prelude, Nissan Silva 1.8T, Rover 8000, Saab 9000, Subaru L+Z, VW Golf+Passat
- 8 : General Motors
- 9 : General Motors
- F : Opel Astra
- Z : Renault
- M : Ford
- N : Saab, Honda
- K : Citroën
- E : Nissan Maxima

2
WARRANTY

COFFRET REPOUSSE PISTONS DE FREINS (22PCS)

OM 8153BL 54 €HT

B.LINE
BUDGET SOLUTION**Affectations :**

- 0 : General Motors
 - 1 : General Motors, PSA
 - 2 : Citroën, Honda
 - 3 : Alfa Romeo, Audi, Austin, BMW, Ford, Honda, Jaguar, Mercedes-Benz, Mitsubishi, Nissan, PSA, Rover, Toyota, VW
 - 4 : Alfa Romeo 164 2.0, Ford, Mazda, Saab 9000, Subaru
 - 5 : Adaptateur 3/8
 - 6 : Nissan Primera, VW Golf IV
 - 7 : Audi 80 /90/V8/100, Ford Sierra ABS/Scorpio AB85, Honda Prelude, Nissan Silva 1.8T, Rover 8000, Saab 9000, Subaru L+Z, VW Golf+Passat
 - 8 : General Motors
 - 9 : General Motors
 - 10 : Iveco
- a : Renault
 - e : Nissan Maxima
 - f : Opel Astra
 - k : Citroën
 - k1 : Citroën C5 (étrier avant)
 - k2 : Audi
 - m : Ford
 - n : Saab, Honda
 - o : Citroën C3, C5, Xantia, ZX, XM

2
WARRANTY



★ TOP PRODUIT

TN

KIT REPOUSSE PISTONS PNEUMATIQUE (22PCS)

OP 4506 179 €HT

Caractéristiques :

- Poids pistolet : 1.07 kg
- Taille : 258x173x97mm
- Pression de travail : 7bar
- Émission de bruit : 64,3 dB
- Émission de vibrations : 0.876 m/s²

Composition :

Ce kit comprend un pistolet pneumatique, les 21 adaptateurs traditionnels ainsi que tous les derniers adaptateurs constructeurs pour :

- VW Passat (à partir de 2005)
- Ford
- Iveco Daily
- BMW
- Mini/BMW
- Renault Laguna III/Scénic III
- Renault Master III



+ Epaisseur de tête réduite
Compatibles plaquettes très usées



PISTOLET PNEUMATIQUE REPOUSSE PISTONS

TN

OP 4508 85 €HT

Cet outil permet à l'utilisateur de repousser les pistons d'étriers de freins en toute simplicité et sans effort grâce au vérin pneumatique du pistolet qui pousse jusqu'à 150kg. La pression de fonctionnement est de 5 à 8bar. Compatibles pastilles 2 ergots standards.



+ Epaisseur de tête réduite
Compatible plaquettes très usées

Caractéristiques :

- entraxe des ergots : 19mm
- tourne à gauche et à droite
- course piston : 68mm



PASTILLES REPOUSSE-PISTONS DE FREINS UNIVERSELLES 3 PIECES

TN

OM 4514 39 €HT

Accessoire de OM 8054BL/OP 4505/OM 8168/OP 4506/OP 4508/OM 8154

Convient pour la majorité du parc (Audi, BMW, Iveco Daily, Renault, Range Rover, Seat, Volkswagen, Volvo)
Compatible freins électriques



Composition :

- pastille universelle 2 ergots télescopiques de 13 à 31mm intérieur
- pastille universelle 3 ergots télescopiques de 12 à 27mm intérieur
- convertisseur 3/8" 2 ergots



PASTILLE REPOUSSE PISTONS IVECO

TN

SA 3510 26 €HT

Accessoire de OP 4505/OM 8054BL/OP 4506/OP 4508



PASTILLE REPOUSSE PISTONS RENAULT LAGUNA III/SCENIC III

TN

SA 3511 26 €HT

Accessoire de OP 4505/OM 8054BL/OP 4506/OP 4508



PASTILLE REPOUSSE PISTON VAG

TN

SA 3512 26 €HT

Accessoire de OP 4505/OM 8054BL/OP 4506/OP 4508





TN

PACK SELECTION FREIN

OM 3300 479 €HT



OP 4506



OM 0180



OM 2121



AC 0519



OM 0679



AC 5015



OM 8052



AC 5004

Composition :

- OP4506 : 1 x kit repousse pistons pneumatique (22pcs)
- OM0180 : 1 x coffret douilles etrier de frein (18 pcs)
- OM2121 : 1 x extracteur de ressort rigide d'etriers de freins
- OM0679 : 1 x coffret tournevis a frapper 14 embouts
- AC0519 : 1 x pied a coulisse ø disques et tambours de freins
- AC5015 : 1 x jauge metal mesure epaisseur garnitures de freins
- OM8052 : 1 x pince garnitures de freins
- AC5004 : 1 x testeur stylo liquide de freins



BIEN CHOISIR SON PURGEUR DE FREINS

Pourquoi ?

Le freinage est une prestation incontournable dans l'atelier. Il fait partie des points de contrôle à réaliser à l'entrée du véhicule.

CLAS vous accompagne dans l'ensemble de vos interventions de freinage :

- diagnostic
- entretien / réparation
- purge

Tout en garantissant rentabilité, sécurité et respect de l'environnement.

Il existe 3 techniques de purges permettant d'effectuer le remplacement et la purge du liquide de frein en fonction du besoin de l'utilisateur : manuelle, pneumatique, électrique.

Nous vous les expliquons ci-dessous.



TECHNIQUES DE PURGE



MANUELLE / Aspiration

- + Usage occasionnel / premier prix / accessible à tous / facilité utilisation / pas de compresseur d'air
- Durée d'intervention / compatibilité



PNEUMATIQUE / Aspiration ou pression

- + Usage régulier (compatible PL) / rapidité / facilité de l'intervention / multi-application (embrayage) / intemporel / un seul opérateur
- Besoin d'un compresseur d'air



ÉLECTRIQUE / Pression

- + Usage intensif / rapidité / facilité de l'intervention / pression constante et contrôlée / grande contenance de liquide neuf / pas de contamination entre les liquides / arrêt automatique en fin de cuve / préconisation constructeur / 220V (pas de risque de décharge batterie) / un seul opérateur
- Alimentation permanente 220V



PURGEURS PNEUMATIQUES



MODÈLE	HU 1130BL	OP 0053BL	HU 0050BL	HU 1109
Réserve d'air (autonome)			X	X
Fonctionnement	Manuel	Aspiration	Pression	Pression
Pression max.	0-6 bar	0-8 bar	0-10 bar	0-6 bar
Contenance liquide neuf	3L		5 L	5 L
Compatible DOT 3/4/5/6	X	X	X	X
Compatible Pentosin/LHM				X
Compatible ABS/EDS/ESP/SBC				X
Régulateur pression				X
Longueur flexible remplissage	1 m		5 m	5 m
Jerrycan de récupération	1 L		1 L	2 x 1 L
Autre usage	Embrayage		Embrayage	Embrayage
Réparabilité				
Budget	€	€	€ €	€ € €

PURGEURS ELECTRIQUES



MODÈLE	HU 1121	HU 1101	HU 1102	HU 1103	HU 1104
Fonctionnement	Pression	Pression	Pression	Pression	Pression
Pression max.	2.5 bar	2.5 bar	3.5 bar	3.5 bar	3 bar
Contenance liquide neuf	2 L	5 L	5-20 L	30-60 L	15 L (tank)
Compatible DOT 3/4/5/6 ABS/EDS/ESP/SBC	X	X	X	X	X
Régulateur pression manuelle	Rotatif	Rotatif	Rotatif	Tactile	Rotatif
Sécurité auto de la pompe en fin de liquide	X	X	X	X	X
Aspiration du bocal du maître cylindre			X	X	
Longueur câble branchement	3 m	5 m	5 m	5 m	5 m
Longueur flexible remplissage	3.2 m	3.5 m	3.5 m	3.5 m	3.5 m
Mobilité	Portatif	Portatif	2 roues	4 roues	2 roues
Jerrycan de récupération	1 L	1.5 L	1.5 L	1.5 L	1.5 L
Préconisation	Usage courant	Usage courant	Préconisation constructeur	Préconisation constructeur	Préconisation constructeur
Réparabilité					
Budget	€	€	€ €	€ € €	€ € €





PURGE LIQUIDE DE FREINS

PURGEUR DE FREINS PNEUMATIQUE PAR ASPIRATION

OP 0053BL 74 €HT

Permet de vidanger le bocal de liquide de freins et de purger le circuit de freinage, le purgeur nécessite une alimentation en air.

S'utilise pour l'aspiration des impuretés : puits d'injecteurs, puits de bougies...



B.LINE
BUDGET SOLUTION



Adaptateur vis de purge

TN



PURGEUR FREIN ET EMBRAYAGE MANUEL 3L

HU 1130BL 79 €HT

Permet la purge manuelle des freins et/ou embrayage simplement et rapidement.

Purgeur autonome : pas besoin d'une source d'énergie grâce à sa pompe manuelle intégré.

Une capacité de 3L, permet de purger intégralement le véhicule.

Livré avec son bidon de récupération et bouchon et adaptateur Ø42mm

+ Compatible ABS

Caractéristiques :

- capacité 3L
- soupape de décharge
- manomètre
- raccord rapide



B.LINE
BUDGET SOLUTION

TN



POMPE METALLIQUE PRESSION ET DEPRESSION (-1/+ 4bar)

HU 0550 269 €HT



Pour contrôle : avance à dépression régulateur de pression de carburant, GPL, soupape EGR (Gaz d'échappement) TURBO...

Caractéristiques :

- contrôle de la pression de suralimentation d'un turbo
- contrôle de l'étanchéité du régulateur de pression d'essence
- contrôle de la courbe d'avance à dépression
- contrôle de la soupape de décharge
- contrôle de l'étanchéité de la membrane de LDA de pompe d'injection
- contrôle d'une soupape EGR
- contrôle de la membrane d'un servo-frein
- contrôle de la pompe à vide d'assistance

SA8071 : manomètre rotatif à 360°

SA8081 : jeu de 8 embouts

Livré en coffret

TN





KIT PURGEUR DE FREINS PNEUMATIQUE

HU 0050BL 219 €HT

Permet de purger les freins et les embrayages hydrauliques grâce à son fonctionnement pneumatique travaillant en poussée.

B.LINE
BUDGET SOLUTION

Caractéristiques :

- fonctionnement pneumatique
- flexible de raccordement rapide pour l'installation des différents bouchons
- poignée
- pression maximale 10 bar
- contenance 5 litres (DOT3/DOT4/DOT5/DOT6/LHM/Pentosin/LHS)

Composition :

- HU 0051BL Purgeur seul
- HU 0052BL Lot de 11 bouchons dont universel E20
- HU 0053BL 1 jerrycan de récupération



TN



TOP PRODUIT

PURGEUR PNEUMATIQUE DE FREINS ET D'EMBRAYAGES

HU 1109 599 €HT

Pour purger les freins et les embrayages hydrauliques de tous les véhicules, peut également purger les véhicules équipés de correcteur de freinage et ABS (max. 1bar).

+ Réserve d'air autonome

Caractéristiques :

- fonctionnement pneumatique
- équipé d'une membrane caoutchouc anti-émulsion
- réserve d'air dans la partie inférieure du réservoir
- capacité 5 litres permettant plusieurs opérations
- flexible à raccordement rapide
- poignée de transport équilibrée
- manomètre de contrôle de pression
- tableau range bouchons
- compatible DOT3/DOT4/DOT5/DOT6/Pentosin/LHM/LHS
- équipé d'une purge d'air en sortie de flexible pour éviter l'injection d'air dans le circuit



- Livré avec :
- 1 bouchon métal universel 43 mm type E20
 - SA8113 : 2 jerrycans de récupération



TN

JERRYCAN RECUPERATION HUILE DE FREIN 1L

HU 0053BL 7,50 €HT

Composant de HU 0050BL

B.LINE
BUDGET SOLUTION



TN

2 JERRYCANS RECUPERATION HUILE FREINS 1L

SA 8113 54 €HT

Composant de HU 1003/HU 1004/HU 1005/
HU 1105/HU 1025/HU 1109
Accessoire de HU 1101/HU 1102/HU 1103/HU 1104/
HU 1121



TN

JERRYCAN RECUPERATION LIQUIDE DE FREIN GRADUE 1.5L

HU 1112 62 €HT

Composant de HU 1102/HU 1103/HU 1104
Accessoire de HU 1101/HU 1109





PURGEUR DE FREIN ET D'EMBRAYAGES ELECTRIQUE 2L

HU 1121 650 €HT

Permet la purge électrique des freins et/ou embrayage simplement et rapidement.



Flux continu : évite la formation de bulles d'air dans le circuit.

Format compact

Système breveté pour la régulation de pression du liquide
Décharge de la pression résiduelle en fin d'intervention afin de pouvoir déconnecter le flexible sans risques
Arrêt automatique lorsque le niveau dans le bidon est trop bas
Inclus : purgeur, 1 adaptateur type E20 coudé, 1 bidon de récupération

Caractéristiques :

- alimentation 230V
- interrupteur M/A
- régulateur de pression 0.6-3.0bar
- débit 1.2l/min
- manomètre de contrôle de pression
- convient pour embrayages et freins (compatibles systèmes ABS, EDS, ESP, SBC)
- capacité 2 litres
- bidon interchangeable : assure la compatibilité du liquide DOT3/DOT4/DOT5/DOT5.1/DOT6
- flexible remplissage L.3.5m
- dimensions : 280x180x215mm
- poids : 5kg (sans bidon)



★ TOP PRODUIT

PURGEUR DE FREINS ET D'EMBRAYAGES ELECTRIQUE 5L 2.5bar

HU 1101 990 €HT

Compact et léger.

Arrêt automatique lorsque le niveau dans le bidon est trop bas.
Purge automatique après changement de bidon.
Contrôle l'étanchéité du circuit de frein basse pression.

Livré avec bouchon métal Ø43mm



Maintien de la poussée du liquide en pression continue, flux pulsant

Caractéristiques :

- alimentation 230V (cordon 5m)
- équipé d'un interrupteur M/A
- muni d'un régulateur de pression 0-2.5bar avec maintien de la poussée du liquide en flux pulsant
- manomètre de contrôle de pression
- convient pour embrayages et freins (compatible systèmes ABS, EDS, ESP, SBC)
- capacité 5 litres permettant plusieurs opérations
- bidon interchangeable : assure la compatibilité du liquide DOT3/DOT4/DOT5/DOT6
- flexible L.3.5m
- dimensions : 460x300x320mm
- poids : 10kg





TN

PURGEUR DE FREINS ET D'EMBRAYAGES ELECTRIQUE 5-20L 3.5bar

HU 1102 1599 €HT

Arrêt automatique lorsque le niveau dans le bidon est trop bas.
Purge automatique après changement de bidon.
Contrôle l'étanchéité du circuit de freins basse pression.
Fonction aspiration pour vase d'expansion, avec bidon de récupération de liquide usagé gradué (1.5L)



Maintien de la poussée du liquide en pression continue, flux pulsant

Caractéristiques :

- alimentation 230V (cordon 5m)
- équipé d'un interrupteur M/A
- muni d'un régulateur de pression 0-3.5bar avec maintien de la poussée du liquide en flux pulsant
- manomètre de contrôle de pression
- convient pour embrayages et freins (compatible systèmes ABS, EDS, ESP, SBC)
- capacité 5 à 20 litres, permettant plusieurs opérations
- dimensions du bac receveur :
 - hauteur : 500mm
 - largeur : 300mm
 - profondeur : 480mm
- bidon interchangeable : assure la compatibilité du liquide DOT3/DOT4/DOT5/DOT6
- flexible L.3.5m
- dimensions : 850x400x330mm
- poids : 23kg



Flasher pour voir la video

Livré avec bouchon métal Ø43mm



PURGEUR DE FREINS ET D'EMBRAYAGES ELECTRIQUE 30-60L 3.5bar

HU 1103 2437 €HT

Arrêt automatique lorsque le niveau dans le bidon est trop bas.
Purge automatique après changement de bidon.
Fonction aspiration pour vase d'expansion, avec bidon de récupération de liquide usagé gradué (1.5L)



Maintien de la poussée du liquide en pression continue, flux pulsant

Caractéristiques :

- alimentation 220V (cordon 5m)
- équipé d'un interrupteur M/A
- muni d'un régulateur de pression 0-3.5bar avec maintien de la poussée du liquide en continu
- manomètre de contrôle de pression
- convient pour embrayages et freins (compatible systèmes ABS, EDS, ESP, SBC)
- capacité 30 à 60 litres, permettant plusieurs opérations
- fût interchangeable : assure la compatibilité du liquide DOT3/DOT4/DOT5/DOT6
- flexible L.3.5m
- dimensions : 920x450x560mm
- poids : 33kg

Préconisé pour Mercedes Actros/Atego équipés du HPS-1



Livré avec bouchon métal Ø43mm





JEU DE 11 BOUCHONS POUR PURGEURS DE FREINS

HU 0052BL 82 €HT

Composant de HU 0050BL

B.LINE
BUDGET SOLUTION



Caractéristiques :

- 3 bouchons universels
- 3 bouchons 1/4 de tour
- 5 bouchons vissés



★ TOP PRODUIT

JEU BOUCHONS PURGEUR DE FREIN (16PCS)

HU 1122 179 €HT

Accessoire de HU 1121/HU 1109/HU 1101/HU 1102/HU 1103/HU 1104

+ Compatible
TESLA



Affectations :

- 1- Peugeot, Citroën, Renault, Audi, Volkswagen, Mercedes>Benz, BMW, Skoda, Ford, Volvo, Mazda, Land Rover, Jaguar, Porsche, Buick, Chevrolet, fileté 1 pans raccord droit Ø intérieur 43mm
- 2- Hyundai, Subaru, Renault, Kia, Mitsubishi, 1/4 tour raccord tournant 90° (3pans) Ø intérieur 51mm, Ø extérieur de la bague caoutchouc 34mm
- 3- Buick 1/4 tour (3pans) raccord tournant 90° Ø intérieur 47mm, Ø extérieur de la bague caoutchouc 34mm
- 4- Ford Focus, Ford Edge, Audi, Peugeot, fileté 2 pans raccord tournant 90° Ø intérieur 43mm
- 5- Honda 1/4 tour raccord tournant 90° (2pans) Ø intérieur 67mm, Ø extérieur de la bague caoutchouc 57mm
- 6- Toyota raccord tournant 90° fermeture demie lune Ø extérieur de la bague caoutchouc 42mm
- 7- Ford Fiesta, Mazda, Cadillac, 1/4 tour raccord droit (3pans) Ø intérieur 47mm, Ø extérieur de la bague caoutchouc 33mm
- 8- Dodge, Chrysler, Jeep, 1/4 tour raccord droit (3pans) Ø intérieur 42mm, Ø extérieur de la bague caoutchouc 32mm

- 9- Dongfeng 1/4 tour raccord droit (2pans) Ø intérieur 43mm, Ø extérieur de la bague caoutchouc 33mm
- 10- Nissan 1/4 tour raccord droit (2pans) Ø intérieur 34mm, Ø extérieur de la bague caoutchouc 24mm
- 11- Wuling, Baojun, fileté 2 pans raccord droit Ø intérieur 35mm
- 12- Suzuki, 1/4 tour raccord droit (2pans) Ø intérieur 43mm, Ø extérieur de la bague caoutchouc 34mm
- 13- Soueast DX5, DX7, 1/4 tour raccord droit (2pans) Ø intérieur 47mm, Ø extérieur de la bague caoutchouc 34mm
- 14- Nissan Qashqai, X>TRAIL, 1/4 tour (3pans) raccord tournant 90° Ø intérieur 51mm, Ø extérieur de la bague caoutchouc 35mm
- 15- Mitsubishi, fileté 2 pans raccord droit Ø intérieur 77mm
- 16- TESLA, 1/4 tour (3pans) raccord tournant 90° Ø intérieur 48mm, Ø extérieur de la bague caoutchouc 38mm





JEU DE 12 BOUCHONS POUR PURGEURS DE FREINS

HU 0700 299 €HT

Accessoire de HU 1109/HU 1107/HU 1110/HU 1005/HU 1105/HU 1121/
HU 0050BL/HU 1101/HU 1102/HU 1103/HU 1104Alfa Romeo, Citroën, Ford, Opel, Peugeot, Seat, Skoda,
Volkswagen, Cadillac, Chevrolet, Chrysler, Daewoo,
Daihatsu, Dodge, Honda, Hyundai, Isuzu, Jaguar, Jeep, Kia,
Lancia, Land Rover, Lexus, Mazda, Smart, Subaru, Suzuki,
Toyota, Aston Martin, Bugatti, Maserati.**Composition :**

- 2 bouchons coniques allant de 30mm à 80mm
- 10 bouchons spécifiques

NO
WARRANTY

BOUCHON UNIVERSEL POUR PURGEURS DE FREINS

HU 1222 48 €HT

Accessoire de HU 1109/HU 0050BL/HU 1121/HU 1101/HU 1102/HU 1103/HU 1104

Caractéristiques :

- permet d'intervenir sur la purge de freins ou d'embrayage
- couvre 90% des véhicules
- compatible pour les purges d'embrayage poids lourds
- mise en place simple avec griffes télescopiques
- mise en compression par vis équipée d'un raccord tournant 90°
- convient pour les bouchons de 35 à 83mm
- dégagement nécessaire au dessus du bocal : 80mm



TN

2
WARRANTY

BOUCHON STANDARD EUROPE

HU 1219 35 €HT

Composant de HU 1213

Bouchon universel équipé d'un
raccord tournant à 90° couvrant
la majorité du parc de véhicules
Européen.

TN

2
WARRANTY

TETINE PURGEURS FREINS

SA 8204 12 €HT

NO
WARRANTY



★ TOP PRODUIT

TN

COFFRET 6 CLES PURGE DE FREINS ET EMBRAYAGE

OM 0501 95 €HT

Spécialement conçues pour la purge des étriers de freins, la clé est dotée d'un coupleur avec joint de retenue, assurant une prise optimale de la vis de purge (même abîmée) sans aucune fuite.

+ Clapet anti retour pour purger à 1 seul opérateur



Caractéristiques :

- clés 7, 8, 9, 10, 11 et 12mm
- SA2113 : tuyau L.105cm



INSERT CLES A TUYAUTER 8-19mm (6 PCS)

OS 0070 54 €HT

TN



Caractéristiques :

- angle : 13°.
- empreinte : 6 pans.
- acier : CRV.

OS 0071	CLE A TUYAUTER 8x10mm	5 €HT
OS 0072	CLE A TUYAUTER 9x11mm	5 €HT
OS 0073	CLE A TUYAUTER 12x13mm	7 €HT
OS 0074	CLE A TUYAUTER 14x15mm	7 €HT
OS 0075	CLE A TUYAUTER 16x18mm	10 €HT
OS 0076	CLE A TUYAUTER 17x19mm	10 €HT





DIAGNOSTIC VIDANGE

PACK SELECTION VIDANGE

HU 3300 459 €HT

Ce pack vidange a été conçu aux premières nécessités d'entretiens des véhicules.

- Vidange par gravité
- remplacement des filtres à huile
- dévissage des bouchons de carter de vidange et également à la réfection des bouchon de carter inférieur endommagés.



TN



Composition :

- HU0079BL : 1 x recuperateur d'huile 70l
- HU1999 : 1 x coffret 30 douilles filtres a huile multimarque
- HU2002 : 1 x coffret embouts vidange 3/8" (18pcs)
- HU2029 : 1 x coffret 4 clés écrous de vidange plastique
- HU2050 : 1 x coffret reparation carters d'huile avec bouchons



CONTROLEUR PRESSION HUILE

TN

AC 4111 112 €HT

Accessoire de AC 0800

Grâce au manomètre de contrôle de pression d'huile, vous réalisez un diagnostic précis en visualisant la pression instantanée.



NOTE

Testeur multi-pressions digital p. 282

Composition :

- 1 manomètre 0 à 10bar avec décharge de pression
- flexible 1300mm avec raccord rapide
- raccord rapide à renvoi d'angle (90°)
- 10 adaptateurs type mano-contact de pression huile
- pour tous moteurs (diesel et essence)





JAUGE NIVEAUX HUILE MOTEURS TABLEAUX DE BORD ELECTRONIQUES AUDI

HU 4002 35 €HT

Cette jauge est conçue pour mesurer les niveaux d'huile sur différents moteurs Audi équipés d'un système électronique au tableau de bord.

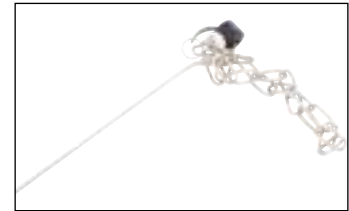

Peut également faciliter l'étalonnage du tableau de bord.

Moteurs : 2.0 TFSI, 3.2 FSI, 3.0 Turbocompresseur, 4.3 FSI, 2.0 TDI CR
Code OEM : T40178



TN

4 JAUGES NIVEAUX HUILE MOTEURS ET BOITES AUTOMATIQUES MERCEDES

HU 4004 122 €HT

Ce jeu de quatre jauges permet de mesurer le niveau d'huile moteur ainsi que le niveau de l'huile des boîtes de vitesses automatiques. Ce kit est indispensable après une vidange d'huile sur les véhicules Mercedes qui sortis d'usine sont livrés sans jauges (les tubes de contrôle sont juste obturés par un simple bouchon).

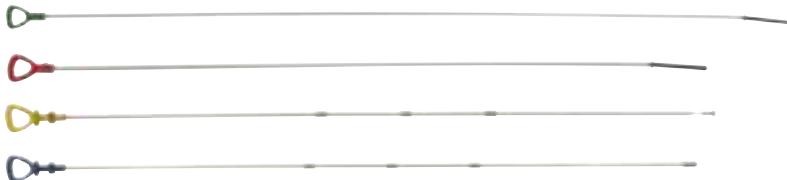

Classe A, B, C, CL, E, S, SL, SLK, ML, Vaneo, Vito, Sprinter...

Composition :

- jauge moteur 930mm
- jauge moteur 930mm torsadée
- jauge boîte de vitesses 920mm
- jauge boîte de vitesses 1220mm



TN

CLE MULTI EMPREINTE ROTATIVE POUR VIDANGE

HU 2021BL 35 €HT



B.LINE
BUDGET SOLUTION

Hexagonale : 10-12-14-17mm
Carré : 8-10-3/8"-1/2"



TN

COFFRET EMBOUTS VIDANGE 3/8" (18PCS)

HU 2002 39 €HT

Permet de vidanger les carters d'huile moteur, différentiels, ponts et boîtes de vitesses.



Composition :

- 6 pans : 8-9-10-12-14-17mm
- 3 pans : 10mm
- XZN percé : 16mm
- carré : 7-8-10-11-12-13-14-5/16"-3/8"
- carré femelle : 10mm



TN



TOP PRODUIT

TN

NEW

MASTER KIT BOUCHONS DE VIDANGE 30PCS

HU 2035 69 €HT

Ce master kit convient pour tout type de bouchon de vidange. Qu'il soit en acier ou en plastique.

Pour bouchon plastique :

- PSA
- BMW
- VAG
- Mercedes
- DAF/MAN
- GM
- Ford

Composition :

- 6 pans : 9-10-12-13-14-17mm
- 3 pans : 10mm
- XZN percé : 16mm
- carré : 7-8-8-5/16"-3/8"-10-11-12-14-13mm
- carré femelle : 10mm
- torx : T45



2 WARRANTY

COFFRET 4 CLES ECROUS DE VIDANGE PLASTIQUE

TN

HU 2029 45 €HT

Composant de CO 1090/CO 1091/CO 1092
Accessoire de CO 1093

+ Universel

Composition :

- poignée en T 3/8" L.100mm
- douille porte embout
- embout Hexagonal 10mm
- embout écrous plastique VAG
- douille fendue

Compatible écrous :

- VAG (OEM 06L 103 801)
- BMW (OEM 1137605018)
- Ford (OEM 1830727 et 18711598)
- PSA (OEM 9801444780)



2 WARRANTY

ASSORTIMENT 24 BOUCHONS +CLES ECROUS DE VIDANGE PLASTIQUE

TN

CO 1095 145 €HT



Composition :

- CO1090 : 6 x bouchon de vidange plastique ford/psa
- CO1091 : 6 x bouchon de vidange plastique ford
- CO1092 : 6 x bouchon de vidange plastique bmw
- CO1093 : 6 x bouchon de vidange plastique vag
- HU2029 : 1 x coffret 4 clés écrous de vidange plastique

NO WARRANTY

	BOUCHON DE VIDANGE PLASTIQUE FORD/PSA	CO 1090	Ford : C-Max, Focus, Galaxy, Kuga, Mondeo, S-Max Peugeot : 308, 508, 3008, 5008, Traveller Citroën : C4, C5, DS4, DS5, Jumpy, SpaceTourer Moteurs : 2.0 TDCI >2014, 2.0 HDI >2009	4 €HT
	BOUCHON DE VIDANGE PLASTIQUE FORD	CO 1091	Ford : Transit, Tourneo Connect, Fusion, Mustang, Edge, F-150/250/350/450/550 Super Duty Lincoln : MKX Moteurs : 1.0 EcoBoost, 1.6 EcoBoost, 1.5 TDCI, 1.6 TDCI 1.5, 2.0, 2.3, 2.5, 2.7, 3.5, 3.7, 5.0, 5.2 Essence 6.2, 6.7, 6.8 Diesel	5 €HT
	BOUCHON DE VIDANGE PLASTIQUE BMW	CO 1092	BMW : F07, F10, F11, F18, F20, F21, F22, F23, F30, F31, F32, F33, F34, F35, F36, F80, F82, F83, F87, E84, E89 Moteurs : 1.6 N13, 1.6 N20, 2.0 N20, 2.0 N26	5 €HT
	BOUCHON DE VIDANGE PLASTIQUE VAG	CO 1093	Audi : A1, A3, A4, A5, A6, A7, Q3, Q5, Q7, TT, TTS Volkswagen : Polo, Jetta, Golf, Passat, Touran, Sharan, Tiguan, Scirocco, Beetle, Caddy Seat : Ibiza, Leon, Alhambra, Toledo Skoda : Octavia, Superb, Rapid, Yeti Moteurs : 1.8, 2.0 TSI/TFSI, 1.6 TDI, 2.0 TDI	3 €HT



CLES FILTRES A HUILE

★ TOP PRODUIT

COFFRET 30 DOUILLES FILTRES A HUILE MULTIMARQUE

(HU 1999) 125 €HT

Ce coffret de douilles pour filtres à huile permet le démontage des filtres immergés et des filtres vissés traditionnels.

TN



+ Produit universel

Entraînement 3/8"
Réducteur 1/2"-3/8" fourni

Renault, PSA, VAG, Opel, Mercedes,
Fiat, Lancia, Alfa, Nissan, Honda,
Mazda, Mitsubishi,...

SA 2044	DOUILLE FILTRES A HUILE 65x67x14	7,50 €HT
SA 2045	DOUILLE FILTRES A HUILE 66x6	7,50 €HT
SA 2046	DOUILLE FILTRES A HUILE 68x14	7,50 €HT
SA 2047	DOUILLE FILTRES A HUILE 73x14	7,50 €HT
SA 2048	DOUILLE FILTRES A HUILE 74x15	7,50 €HT
SA 2049	DOUILLE FILTRES A HUILE 74/76 x15	7,50 €HT
SA 2050	DOUILLE FILTRES A HUILE 75/77x15	7,50 €HT
SA 2051	DOUILLE FILTRES A HUILE 76x8	7,50 €HT
SA 2052	DOUILLE FILTRES A HUILE 76x30	7,50 €HT
SA 2054	DOUILLE FILTRES A HUILE 80x15	7,50 €HT
SA 2055	DOUILLE FILTRES A HUILE 80/82x15	7,50 €HT
SA 2056	DOUILLE FILTRES A HUILE 86x16	7,50 €HT
SA 2057	DOUILLE FILTRES A HUILE 86x18	7,50 €HT
SA 2058	DOUILLE FILTRES A HUILE 90x15	7,50 €HT

SA 2059	DOUILLE FILTRES A HUILE 92x10	7,50 €HT
SA 2060	DOUILLE FILTRES A HUILE 93x15	7,50 €HT
SA 2061	DOUILLE FILTRES A HUILE 93x36	7,50 €HT
SA 2062	DOUILLE FILTRES A HUILE 93x45	7,50 €HT
SA 2063	DOUILLE FILTRES A HUILE 95x15	7,50 €HT
SA 2064	DOUILLE FILTRES A HUILE 96x18	7,50 €HT
SA 2066	DOUILLE FILTRES A HUILE 106x15	7,50 €HT
SA 2067	DOUILLE FILTRES A HUILE 108x15	7,50 €HT
SA 2068	DOUILLE FILTRES A HUILE 108x18	7,50 €HT
SA 2040	DOUILLE FILTRES A HUILE 76x14	7,50 €HT
SA 2041	DOUILLE FILTRES A HUILE 76x12	7,50 €HT
SA 2043	DOUILLE FILTRES A HUILE 65x14	7,50 €HT
SA 2053	DOUILLE FILTRES A HUILE 78x15	7,50 €HT
SA 2065	DOUILLE FILTRES A HUILE 100x15	7,50 €HT





COFFRET 6 CLES A FILTRES MULTIMARQUE

HU 1995BL 39 €HT

Composant de SA 2069/SA 2040/SA 2041/SA 2043/
SA 2053/SA 2065/SA 1999/HU 2007BL

B.LINE
BUDGET SOLUTION



Composition :

- douille filtres à huile 76x14
- douille filtres à huile 76x12
- douille filtres à huile 65x14
- douille filtres à huile 78x15
- douille filtres à huile 100x15
- clé à filtres 1/2" et 3/8"

VAG, Opel, Mercedes, Fiat, Ford, Renault,
Nissan, Toyota, Isuzu, Mitsubishi



COFFRET CLES FILTRES 3/8" RENAULT/ NISSAN/DACIA/OPEL (3 PCS)

HU 9259 39 €HT

Pour Renault, Nissan, Dacia, Opel, moteurs 1.5-1.9-2.2-2.5
Audi A4, A6, moteurs TDI, VW Passat TDI



Composition :

- 1 cloche Ø96mm 18 pans
- 1 cloche Ø76mm 12 pans
- 1 cloche Ø27mm 6 pans



DOUILLE FILTRES A HUILE TOYOTA Ø64.5mm 14 PANS 3/8"

HU 2255 19 €HT

Douille aluminium spécialement conçue pour ne pas
endommager les bouchons de filtres à huile Toyota, Lexus.



Toyota : Allion, Auris, Corolla, Axio, Isis, Ist, Rumion, Fielde,
Noah, Premio, Wish, Prius, Matrix, RAV4, Voxy
Lexus : CT200h, Scion, Camry, Avalon



DOUILLE FILTRE A HUILE TOYOTA

HU 2257 30 €HT



Caractéristiques :

- 64.5mm x 14 pans
- hauteur 42mm
- entrainement 1/2"
- couple serrage max. : 580 Nm

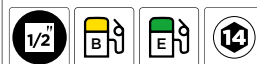



CLE FILTRES A HUILE FORD/CITROEN/PEUGEOT 27mm

TN

HU 2253 25 €HT

Cette clé permet le démontage du filtre à huile des moteurs FORD DURATORQ TDCI qui reste inaccessible pour l'utilisateur. Sa forme en U permet de contourner les organes gênants pour démonter facilement le filtre.



Entraînement 1/2"
Empreinte 12 pans 27mm



★ TOP PRODUIT

TN

CLE A CLIQUET ARTICULEE FILTRES A HUILE 27mm

HU 2263 95 €HT

Cette clé permet le démontage du filtre à huile des moteurs FORD DURATORQ TDCI qui reste inaccessible pour l'utilisateur. Sa forme de U permet de contourner les organes gênants pour démonter facilement le filtre. Cliquet réversible 27mm.

+ Rapidité d'intervention



Entraînement 1/2"
Empreinte 12 pans 27mm

Affectations :

C-Max (à partir du 04/2010), Focus (à partir du 07/2010), Galaxy (à partir du 03/2006), Kuga (à partir du 02/2008), Mondeo (à partir du 02/2007), S-Max (à partir du 03/2006), 2.0L Duratorq TDCI diesel, 2.2L Duratorq TDCI diesel
Citroën : C4, Picasso, Grand Picasso, C5
Peugeot : 308, 3008, 508, 5008, 407, RCZ

Moteurs : 2.0-2.2 HDI/TDCI

Codes : DW10C, DW12C



CLE A FILTRES DOUBLE CHAINE Ø60-160mm

TN

HU 2024 69 €HT

+ Jusqu'à Ø160mm



CLE A SANGLE PL 1/2"

TN

HU 0008 44 €HT

+ Ne marque pas les filtres



Caractéristiques :

- capacité max : Ø150mm
- sangle L.700mm, largeur 50mm
- entraînement 1/2"





CLE A SANGLE CARTOUCHE
DESSICATEUR

TN

HU 0010BL 15 €HT

B.LINE
BUDGET SOLUTION



Longueur sangle : 500mm



CLE A FILTRES 1/2" ET 3/8"

TN

HU 2007BL 17 €HT

Composant de OS 3270/HU 1999/
HU 1996/HU 1999BL/HU 1996BL/
OS 3270BF

B.LINE
BUDGET SOLUTION



Caractéristiques :

- Ø63-Ø102mm
- serrage/desserrage
- livrée avec augmentateur 3/8"-1/2"



CLE FILTRES 45-111mm
3/8"+REDUCTEUR 1/2"-3/8"

TN

HU 2004 40 €HT



CLE FILTRES 122-155mm

TN

HU 2006 99 €HT



Serrage/desserrage



TRAITEMENT HUILE MOTEUR 300ml

TN

CO 1009 14 €HT

NETTOYANT MOTEUR AVANT VIDANGE 300ml

CO 1015 12,50 €HT

STOP FUITE HUILE 300ml

CO 1014 12 €HT

Disponible également par carton de 24





RECUPERATEURS D'HUILE

BAC RECUPERATEUR FLUIDES 35L

TN

HU 0031 159 €HT



Caractéristiques :

- dimensions : 780x495x120mm
- empattement max. : 920mm
- équipé de 4 roues directionnelles
- 2 poignées pour faciliter la manutention et le transport
- bec verseur



35L

RECUPERATEUR D'HUILE PAR ASPIRATION 25L

TN

HU 0185BL 249 €HT

B.LINE
BUDGET SOLUTION



Jauge niveau huile

Caractéristiques :

- hauteur cuve : 470mm
- tuyau vidange cuve 1400mm
- tuyau aspiration 1400mm
- 3 sondes flexibles : Ø8 ; Ø6 ; Ø5 / L : 910mm
- 2 sondes rigides : Ø6 ; Ø8 / L : 700mm
- étui pour sonde L 680mm
- mano : de 0.2b à -1b
- système venturi
- alimentation : 6 à 8bar
- alimentation pour vidange cuve du réservoir : 1bar Max
- indicateur de niveau



25L



TN

RECUPERATEUR D'HUILE 70L

HU 0079BL 249 €HT

B.LINE
BUDGET SOLUTION



Grille acier

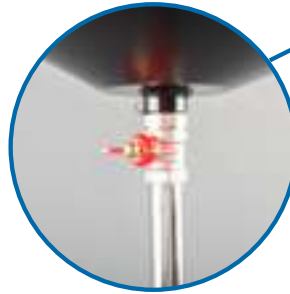

Vanne 1/4 de tour



Vidange avec soupape



Jauge niveau huile



Caractéristiques :

- capacité : 70l
- pression de vidange : 1 à 2bar
- poignée et plateau de rangement
- 4 roues dont 2 directionnelles
- hauteur mini : 1005mm
- hauteur maxi : 1610mm
- rayon d'action total de la vasque : 620mm
- Ø vasque : 420mm
- longueur tuyau de vidange 1.40m
- poids : 19kg

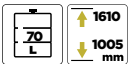

70L



EXTENSION VASQUE Ø565MM

HU 0009BL 24 €HT

Accessoire de HU 0079BL

B.LINE
BUDGET SOLUTION



NEW

Caractéristiques :

- Øint. 490mm
- Øint. 565mm
- matériaux : PE (polyéthylène)





RECUPERATEUR D'HUILE MIXTE 90L

HU 0289 399 €HT

Cet outil après mise en dépression permet une vidange autonome aussi bien à l'intérieur qu'à l'extérieur de l'atelier



Grande capacité

NEW

Canne réglable en hauteur : 1400-1700mm



Molette de verrouillage

Niveau



Grille acier

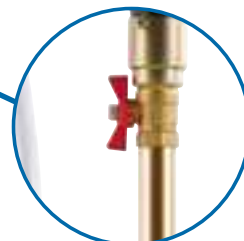

Vanne 1/4 de tour



Roulement intégré

Ce récupérateur d'huile effectue des vidanges d'huiles par aspiration ou par gravité.

Caractéristiques :

- tuyau d'aspiration 150cm
- tuyau de vidange cuve 150cm
- 5 sondes flexibles : Ø6/L. 700mm (2pcs); Ø8/L. 700mm (2pcs); Ø6/L. 900mm (1pc);
- vidange par aspiration : -2.5L.min
- alimentation : 6 à 8bar
- Ø vasque sans extension : 370mm
- Ø vasque avec extension : 590mm
- vasque équipée d'une grille de retenue
- alimentation pour décharge du réservoir : 1bar
- indicateur de niveau
- poids : 25kg
- h. mini : 1400mm
- h. maxi : 1700mm
- bac de rangement



90L





RECUPERATEUR D'HUILE MIXTE 90L AVEC PRECHAMBRE

HU 0389N 499 €HT

NEW

Ce récupérateur d'huile effectue des vidanges d'huile moteur par aspiration ou par gravité.

La graduation du bol de récupération d'huile usagée, permet de contrôler la quantité d'huile soutirée. Idéal pour les véhicules qui ne sont pas équipés de sonde de contrôle de niveau.

Extension inclus : 590mm

Grille acier

Vanne 1/4 de tour

Canne réglable en hauteur : 1400-1700mm

Bol 10L

Molette de verrouillage



Grande capacité
90L + bol

Niveau

Roulement intégré

Caractéristiques :

- tuyau d'aspiration 150cm
- tuyau de vidange cuve 150cm
- 5 sondes flexibles : Ø6/L. 700mm (2pcs); Ø8/L. 700mm (2pcs); Ø6/L. 900mm (1pc);
- vidange par aspiration : -2.5L.min
- alimentation : 6 à 8bar
- Ø vasque sans extension : 370mm
- Ø vasque avec extension : 590mm
- vasque équipée d'une grille de retenue
- capacité préchambre : 10L
- alimentation pour décharge du réservoir : 1bar
- indicateur de niveau
- poids : 30kg
- h. mini : 1400mm
- h. maxi : 1700mm
- bac de rangement



90L **3 WARRANTY**



REPARATION CARTER

LOT DE 6 BOUCHONS+JOINTS+TARAUD M11x1.5

HU 2057 48 €HT



Affectations :

PSA moteur HDI, Ford 1.4,1.6 TDCI, Mazda
Pour filetages M10 endommagés.



TN

COFFRET REPARATION CARTERS D'HUILE AVEC BOUCHONS

HU 2050 109 €HT

Ce coffret est conçu pour la réparation des filetages de carters d'huile endommagés



HU 2051	LOT DE 6 BOUCHONS+JOINTS+TARAUD M13X1.25	48 €HT
HU 2052	LOT DE 6 BOUCHONS+JOINTS+TARAUD M13X1.5	48 €HT
HU 2053	LOT DE 6 BOUCHONS+JOINTS+TARAUD M15X1.5	48 €HT
HU 2054	LOT DE 6 BOUCHONS + JOINTS + TARAUD M17X1.5	48 €HT
HU 2055	LOT DE 6 BOUCHONS+JOINTS+TARAUD M20x1.5	48 €HT
HU 2056	LOT DE 6 BOUCHONS+JOINTS+TARAUD M22x1.5	48 €HT



TN

★ TOP PRODUIT

COFFRET 13 BOUCHONS DE VIDANGE

HU 2019 79 €HT



Composition :

- SA2025 : bouchon M10x125 PSA HDI
- SA2024 : bouchon M12x150 Renault/Toyota/Nissan/Mercedes
- SA2023 : (x2) bouchons M14x125 PSA Diesel et HDI
- SA2022 : (x3) bouchons M14x150 VW/ Audi/Ford/Opel/ Mercedes/Fiat JTD
- SA2021 : (x3) bouchons M16x150 PSA/Renault/Volvo
- SA2020 : bouchon M18x150 PSA/Renault/Volvo/ Toyota/Mitsubishi
- SA2019 : bouchon M20x150 Fiat/Alfa/ Lancia
- SA2018 : bouchon M22x150 PSA/Fiat
- SA2026 : pochette de 10 joints Ø10
- SA2027 : pochette de 10 joints Ø12
- SA2032 : pochette de 5 joints caoutchouc 1/4"
- 25 joints d'étanchéité en cuivre : Ø10mm, 16x1.5
- 5 joints en caoutchouc Ø1/4"
- 20 joints en cuivre Ø12mm, 16x1.5



TN



DISTRIBUTEURS D'HUILE

ASPIRATEUR DISTRIBUTEUR DE LIQUIDES

TN

HU 0631 299 €HT

Pour huile moteur, liquide de refroidissement, liquide de freins...
Ne pas utiliser avec des liquides inflammables



Caractéristiques :

- longueur des sondes : 1600mmx3
- Ø6-8-10mm
- pompe manuelle
- inverseur pression/depression



9L 2 WARRANTY

POMPE DE TRANSFERT

TN

HU 0629 24 €HT



Livrée avec tuyaux de transfert 130cm



SERINGUE 0,2l

TN

HU 0637 29 €HT



Graduation



SERINGUE 1,5l

TN

HU 0638 69 €HT



Graduation





TN



NEW

**POMPE A HUILE 3:1
PNEUMATIQUE**

HU 0712 329 €HT

- ratio : 3:1 pour huile de faible à moyenne viscosité (SAE 15/130)

3:1

**POMPE A HUILE 5:1
PNEUMATIQUE**

HU 0713 349 €HT

- ratio : 5:1 pour huile de moyenne à haute viscosité (SAE 15/240)

5:1

Caractéristiques :

- débit maximum : 12l/min
- ratio : 5:1 pour huile de moyenne à haute viscosité (SAE 15/240)
- flexible de 4m inclus
- pression d'alimentation : 6-8bar
- livrée avec adaptateur pour fût

PENSEZ-Y !

REGULATEUR POMPE HUILE

HU 0719 22 €HT



TN



**PISTOLET VOLUMETRIQUE DIGITAL
1/2" HUILE/ANTIGEL**

HU 0711 199 €HT



NEW

Caractéristiques :

- débit variable : 0-35l/min
- compatible avec pompe 3:1 ET 5:1
- pression maximum : 100bar
- précision : ±0.3%
- raccord tournant 1/2"
- embout flexible antigouttes automatique L.180mm
- clip de verrouillage poignée
- batterie 3V 1400mAh
- autonomie : 8 ans / 500 000L



SUPPORT EGOUTTOIR POUR PISTOLET HUILE

HU 0710 39 €HT

Accessoire de HU 0617/HU 0711



NEW



CHARIOT PORTE FUTS 180-220kg

HU 0714 219 €HT

Accessoire de HU 0711/HU 0712/HU 0713/HU 0617/HU 0639N/HU 0619N

Caractéristiques :

- largeur : 800mm
- profondeur : 600mm
- hauteur : 860mm
- dimensions plateau support : 652x652mm



NEW





BROC GRADUE 2L

TN

HU 0002 12 €HT



2L

NO WARRANTY

BROC GRADUE 5L

TN

HU 0005 17 €HT



5L

NO WARRANTY

SERINGUE 0,2l

TN

HU 0637 29 €HT



Graduation



2 WARRANTY

SERINGUE 1,5l

TN

HU 0638 69 €HT



Graduation



2 WARRANTY

ENTONNOIR BEC FLEXIBLE Ø145mm

TN

HU 0513BL 4,90 €HT

B.LINE
BUDGET SOLUTION



Entonnoir avec bec flexible et filtre.

Caractéristiques :

- entonnoir Ø145mm avec filtre (L.153mm)
- bec flexible L.260mm

NO WARRANTY



PINCES REFROIDISSEMENT

TN

Permettent de pincer les durites de freins, carburant, chauffage, refroidissement ...etc
Idéales dans les zones difficiles d'accès

JEU DE 3 PINCES DURITES

OM 5105 24 €HT

OM 5010	PINCE DURITES Ø6-Ø19mm	13 €HT
OM 5020	PINCE DURITES Ø12,5-Ø32mm	14 €HT
OM 5030	PINCE DURITES Ø19-Ø57mm	15 €HT



JEU DE 3 PINCES DURITES COUDEES

OM 5104 24 €HT

OM 5014	PINCE DURITES COUDEES Ø15mm	13 €HT
OM 5024	PINCE DURITES COUDEES Ø22mm	14 €HT
OM 5044	PINCE DURITES COUDEES Ø42mm	15 €HT



Caractéristiques :

- coude 90°



LEVIER DEMONTAGE COLLIERS AUTOSERRANTS L.215mm

OM 5039 17 €HT

Spécialement conçu pour démonter les colliers autoserrants de durites de refroidissement.
Tête plate et tête 90° pour une utilisation dans les zones les plus confinées.

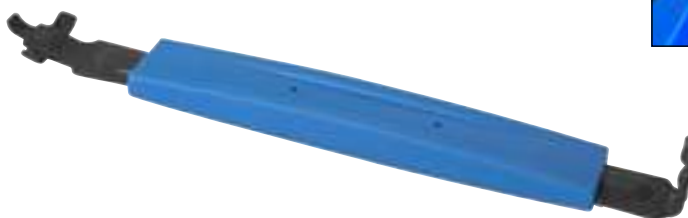

Affectations :

VAG : 1.0, 1.4, 1.8 TFSI...etc
Man TGE





TN

PINCE POUR COLLIERS "CLIC-COBRA" AVEC TETES ORIENTABLES

OM 9284 42 €HT

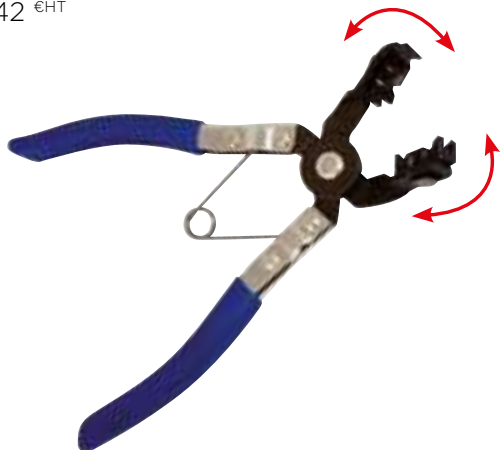

Caractéristiques :

- pour l'ouverture et la fermeture des colliers «CLIC»
- compacte : manipulation facile dans les endroits étroits



PINCE POUR COLLIERS DOUBLE PRISE

OM 9389 42 €HT

Cette pince multidirectionnelle permet de déposer des colliers autoserrants (eau, carburant, air) sans accessibilité.



Caractéristiques :

- ouverture/fermeture des colliers horizontalement ou verticalement sans réglage
- ouverture : 70mm
- poignées antidérapantes



COFFRET PINCES A COLLIERS (9PCS)

OM 9358 69 €HT

Ce coffret de pinces vous permettra de couvrir une large gamme de collier de serrage existant sur le parc automobile d'aujourd'hui.

Composition :

- pince universelle pour colliers auto-serrant verrouillable par crémaillère
- pince à colliers verrouillable inclinée à 45°
- pince à colliers à mors larges
- pince plate extraction durites
- pince pour colliers Clic
- pince à colliers à mors fendu
- pince à colliers à mors fendus en croix
- tournevis cruciforme réversible plat
- crochet de dévoiement de câble



NEW





DIAGNOSTIC LIQUIDE REFROIDISSEMENT

REFRACTOMETRE

AC 4066 67 €HT



Permet de vérifier :

- liquide de refroidissement 0 à -50°C
- densité liquide batterie : 1.1 à 1.4kg/l
- liquide lave glace 0 à -40°C
- adBlue



TN

CONTROLEUR CIRCUITS REFROIDISSEMENT (18 PCS)

AC 1120BL 149 €HT

B.LINE
BUDGET SOLUTION



Composition :

- 1 pompe d'épreuve à soupape de décharge
- manomètre 0 à 2.5bar
- 10 bouchons vissés en ABS (identifiables par codes couleurs+numéros)
- 3 bouchons quart de tour en métal
- 1 clé de vissage bouchon
- 1 thermomètre 0 à 200°C
- 2 connecteurs R123/R124 et R123/R125



TN

COFFRET CONTROLEUR CIRCUITS REFROIDISSEMENT+APPAREIL REMPLISSAGE 28PCS

AC 1160 309 €HT



Composition :

- 1 pompe d'épreuve à soupape de décharge
- manomètre 0 à 2.5bar
- 17 bouchons vissés en ABS (identifiables par codes couleurs+numéros)
- 3 bouchons quart de tour en métal
- 1 clé de vissage bouchon
- 1 thermomètre 0 à 200°C
- 2 connecteurs R123/R124 et R123/R125
- 1 kit remplissage circuits de refroidissement par dépression
- 1 adaptateur conique 15-44mm



Flasher pour voir
la composition
complete !



TN



KIT DETECTION DE CO2

AC 3300 146 €HT

- permet de vérifier la présence de gaz de combustion dans le radiateur.
- le liquide de test change de couleur si une fuite est détectée.
- identification rapide d'un joint de culasse défectueux.



Liquide jaune = joint de culasse HS



AC 3350	LIQUIDE DETECTION DE CO2	45 €HT
---------	--------------------------	--------



DESHUILANT CIRCUIT RADIATEUR 300ml

CO 1071 12 €HT

Cet additif dégraisse les circuits de refroidissement sur les moteurs thermiques.



NETTOYANT DETARTRANT CIRCUIT DE REFROIDISSEMENT 300ml

CO 1013 9,50 €HT

Nettoyant curatif haute performance pour le détartrage et nettoyage des circuits de refroidissement.



Elimine les dépôts et le calcaire dans les conduites, durites et radiateurs.
Dépose une couche de protection anti rouille et anti corrosion.
Rénove les joints de thermostat et dégrappe les pompes à eau.
Dilution : 6 à 7.5% (un flacon pour 4 à 5L de liquide de refroidissement)
Disponible également par carton de 24





REPLISSAGE LIQUIDE REFROIDISSEMENT

ENTONNOIR BEC FLEXIBLE Ø145mm

TN

HU 0513BL 4,90 €HT



Entonnoir avec bec flexible et filtre.

Caractéristiques :

- entonnoir Ø145mm avec filtre (L.153mm)
- bec flexible L.260mm



KIT ENTONNOIR REMPLISSAGE LIQUIDE DE REFROIDISSEMENT (12PCS)

TN

AC 1005BL 24 €HT

Kit d'entonnoir de liquide de refroidissement anti-éclaboussures avec adaptateurs (droit et à coude 45°).

L'entonnoir de remplissage de liquide de refroidissement intelligent empêche l'introduction de l'air dans le vase d'expansion grâce aux 5 bouchons fournis.

Adaptateurs compatible: Chrysler, Honda, Hyundai, Mazda, Mitsubishi, Nissan, Opel, Subaru, Toyota, Vauxhall, GM, Ford

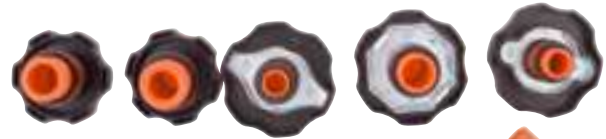

+ Valve automatique

Caractéristiques :

- Livré avec 5 bouchons et un couvercle
- 2 coudes à 45°
- 1 prolongateur droit 127mm
- 2 gaines caoutchouc
- Valve automatique



STOP FUITES RADIATEURS 300ml

TN

CO 1012 9,50 €HT

+ Formule exclusive gel + paillettes d'aluminium incorporées



Disponible également par carton de 24





APPAREIL REMPLISSAGE CIRCUITS DE REFROIDISSEMENT

AC 1104 189 €HT

Système à dépression qui permet un remplissage rapide et total du circuit.
Le vide est généré par l'utilisation d'air comprimé.
Livré avec 4 bagues en caoutchouc Ø30-35-39.5-44mm (extensibles) pour bouchons de radiateurs de Ø31mm à 52mm.
L'outil marche sur un circuit préalablement vidangé.

2
WARRANTY

COFFRET CONTROLEUR CIRCUITS REFROIDISSEMENT+APPAREIL REMPLISSAGE 28PCS

AC 1160 309 €HT

Composition :

- 1 pompe d'épreuve à soupape de décharge
- manomètre 0 à 2.5bar
- 17 bouchons vissés en ABS (identifiables par codes couleurs+numéros)
- 3 bouchons quart de tour en métal
- 1 clé de vissage bouchon
- 1 thermomètre 0 à 200°C
- 2 connecteurs R123/R124 et R123/R125
- 1 kit remplissage circuits de refroidissement par dépression
- 1 adaptateur conique 15-44mm

2
WARRANTY

BAC RECUPERATEUR FLUIDES 35L

HU 0031 159 €HT

**Caractéristiques :**

- dimensions : 780x495x120mm
- empattement max. : 920mm
- équipé de 4 roues directionnelles
- 2 poignées pour faciliter la manutention et le transport
- bec verseur

35L 2
WARRANTY



APPAREIL REMPLACEMENT/VIDANGE LIQUIDE DE REFROIDISSEMENT

AC 1020 1799 €HT

Cet appareil mobile permet de vidanger, contrôler l'étanchéité, nettoyer, créer le vide pour purger le circuit de refroidissement et le remplir, grâce à son système venturi couplé à un manomètre. Assure une intervention écologique puisque le liquide usagé du circuit de refroidissement est récupéré en quasi-totalité, permettant à l'utilisateur de démonter n'importe quel organe moteur sans écoulement de liquide de refroidissement.

+ Intervention rapide
Aucune pollution des sols



Raccord rapide 90°



Ajout d'un filtre pour éviter l'encrassement de la cuve de liquide usagé



Embase de cuve élargie pour augmenter les performances de la machine

Caractéristiques :

- 2 cuves indépendantes de 15 litres permettent de stocker le liquide pollué et le liquide neuf
- 2 manomètres de contrôle des cuves
- branchement sur le vase d'expansion via un adaptateur conique
- 3 tubes plongeur différente longueur
- 4 roues pivotantes
- dimension : L.430xI.610xH.1350mm
- poids : 43kg

Fonctions :

- extraction liquide usagé
- test de l' étanchéité en dépression
- remplissage liquide neuf
- vidange cuve liquide usagé
- vidange cuve liquide neuf

Options :

- AC1022 : adaptateur vidange circuit de refroidissement par gravité



Flasher pour voir la vidéo !





ADAPTATEUR VIDANGE CIRCUIT DE REFROIDISSEMENT PAR GRAVITE

AC 1022 125 €HT

Accessoire de AC 1020

Conçu pour récupérer dans l'appareil de remplacement/vidange de liquide de refroidissement le liquide usagé lors des vidanges par gravité. Evite de mélanger différents types de fluides dans son récupérateur d'huile. Permet de mesurer clairement la quantité de liquide vidée par une lecture simple et précise du niveau sur l'appareil de remplissage/vidange de liquide de refroidissement.

Composition :

- vasque Ø470 mm avec vanne
- canne L.400 mm



TN



INTERVENTION SIMPLE / RAPIDE / RENTABLE / ECOLOGIQUE

Le changement du liquide est une intervention très fréquente car il doit se faire lors de l'entretien du circuit de refroidissement, de l'échange de la pompe à eau ou encore du remplacement d'un élément du circuit (durites, radiateur, thermostat...).

BUT :

- entretenir les circuits des véhicules (VL, VUL et 2 roues) par récupération de l'ancien fluide et réadmission du nouveau.

INTERVENTION :

- en curatif ou préventif
- maintenance du circuit
- réinjection d'une solution de rinçage

4 ETAPES IMPORTANTES A RETENIR

1 - VIDANGE

Vidange de l'ancien liquide de refroidissement du circuit par aspiration directement par le vase d'expansion

2 - MAINTIEN DE LA DEPRESSION

Maintien de la dépression en surveillant le positionnement du vide au manomètre (contrôle de l'étanchéité du circuit phase de 10 à 15 secondes).

3 - REMPLISSAGE

Remplissage du nouveau liquide de refroidissement (aspiré par la dépression du circuit du véhicule).

4 - AJUSTEMENT

Réajustement du niveau par pression (si nécessaire).



TEMPS
EFFECTIF SUR
L'APPAREIL

10
MIN



DIAGNOSTIC ELECTRONIQUE

TESTEUR MULTI-PRESSIONS DIGITAL

AC 0800 1615 €HT



1 coffret
45 pièces

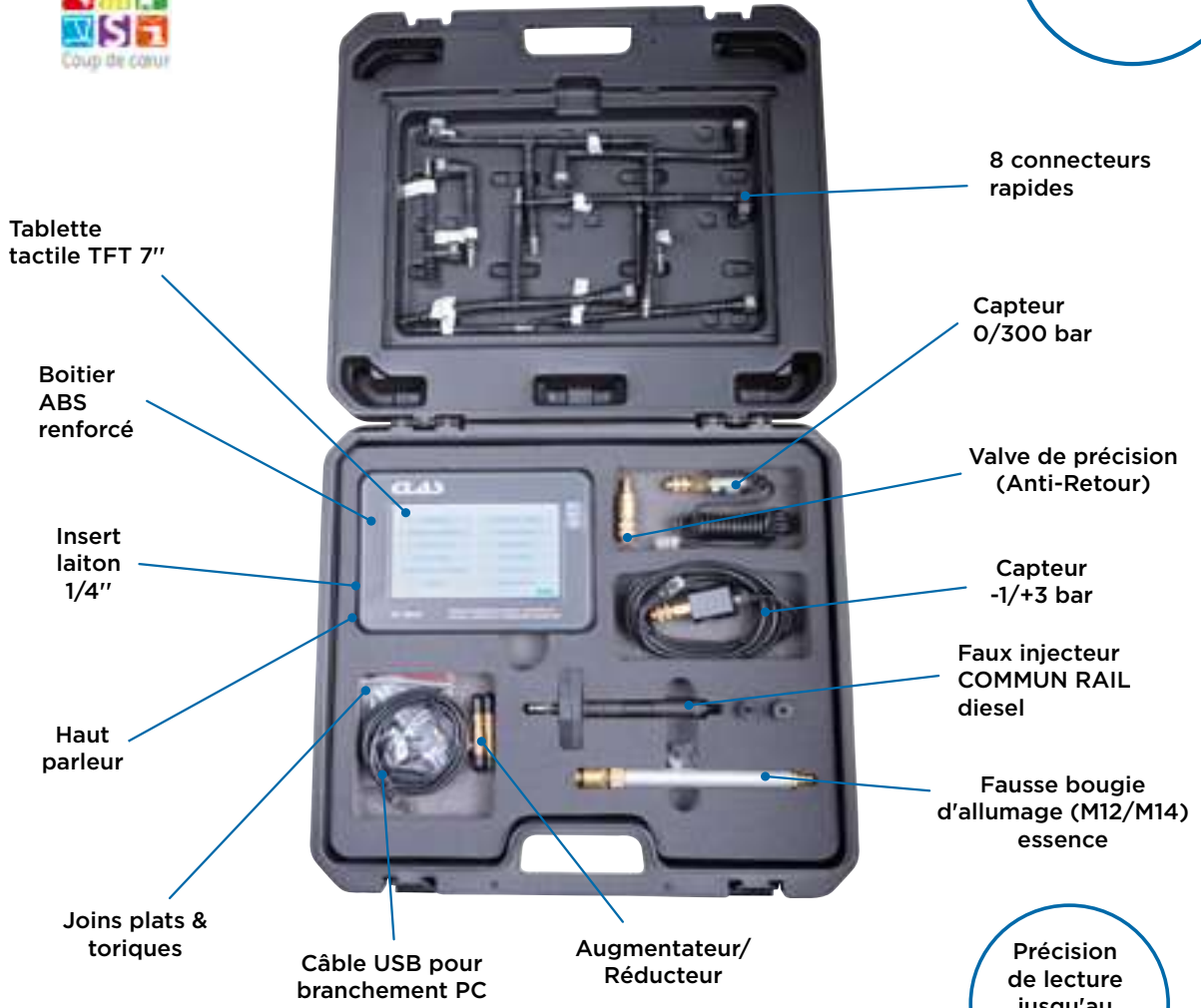

Précision de lecture jusqu'au millième de bar





FONCTIONS DISPONIBLES

- COMPRESSION MOTEUR
- BASSE PRESSION CARBURANT
- PRESSION DE TURBO
- PRESSION ADBLUE
- TEST DE DEPRESSION
- FILTRE A PARTICULES
- PRESSION SYSTEME REFROIDISSEMENT

OPTIONS EN PLUS

- TEST HAUTE PRESSION DIESEL /ESSENCE
- FUITES DANS LES CYLINDRES
- PRESSION D'HUILE
- POURCENTAGE ÉTHANOL

1 TABLETTE
1 INFINITÉ DE
MESURES

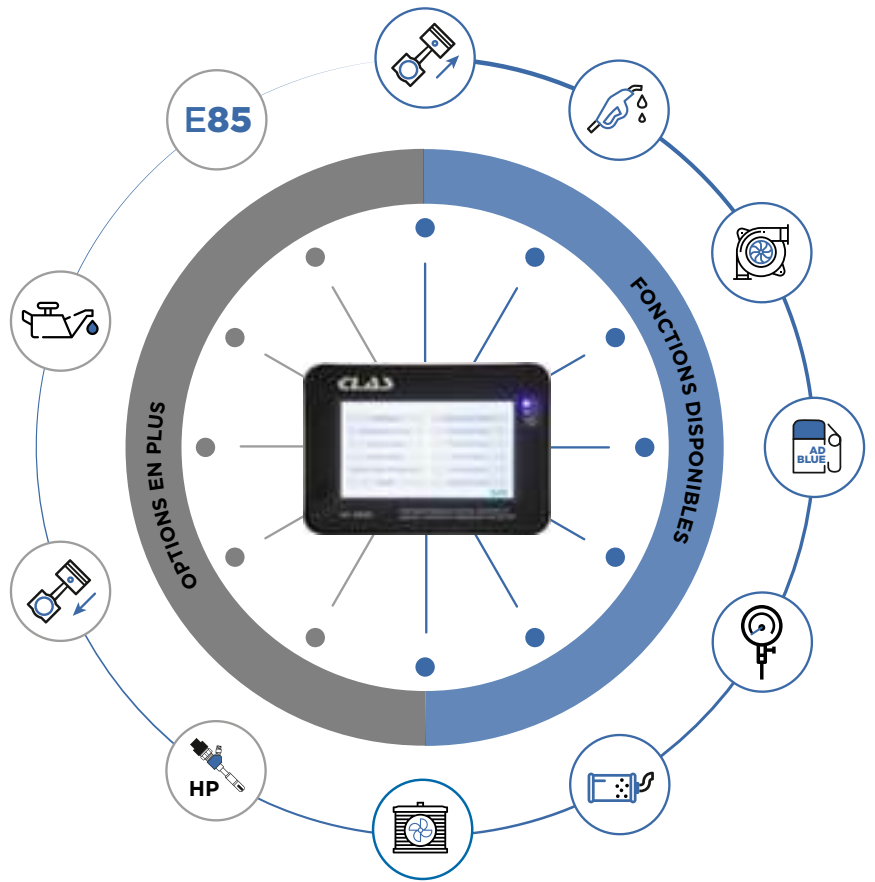

POURQUOI S'ÉQUIPER ?

1. FIABILISE LE DIAGNOSTIC

2. IDENTIFIE RAPIDEMENT LE COMPOSANT DÉFAILLANT

3. INTERVENTION ADAPTÉE & PERTINENTE

4. GAIN DE TEMPS & PRODUCTIVITÉ



ACCESSOIRES DISPONIBLES

TN



IDENTIFIER LE CYLINDRE DÉFAILLANT EN UN CLIN D'OEIL

COMPRESSION MOTEUR

FAUSSE BOUGIE FLEXIBLE ESSENCE M10x1 200mm

AC 0811 79 €HT



FAUSSE BOUGIE FLEXIBLE ESSENCE M12x1.25 200mm

AC 0812 79 €HT



FAUSSE BOUGIE FLEXIBLE ESSENCE M14x1.25 200mm

AC 0813 79 €HT



COFFRET FAUSSES BOUGIES DIESEL

AC 2024 335 €HT



Couvre 90% du parc, affectations sur demande.



FAUSSE BOUGIE PRECHAUFFAGE UNIVERSELLE

AC 0817 490 €HT



M8/M9/M10



CONTRÔLE PRÉCIS DE L'ÉTAT DE LA WASTEGATE ET DES AILETTES DU TURBO

TURBO



ADAPTATEUR MITYVAC 2.0

AC 0814 48 €HT

Accessoire de HU 0550

JEU PRISES PRESSION SURALIMENTATION TURBO

AC 0819 219 €HT



NEW



TN



ANALYSER L'ALIMENTATION MOTEUR EN BASSE PRESSION CARBURANT ET PRESSION REFROIDISSEMENT



BASSE PRESSION CARBURANT & REFROIDISSEMENT

CONNECTEUR SCHRADER 7/16" x 20UNF

AC 0807 61 €HT

CONNECTEUR SCHRADER 8v1

AC 0808 61 €HT

CONNECTEUR SCHRADER M8x100

AC 0809 61 €HT



TN





OPTIONS EN PLUS



ANALYSER L'ALIMENTATION MOTEUR EN HP CARBURANT

TN

HAUTE PRESSION
CARBURANT

INSERT HAUTE
PRESSION CARBURANT

AC 0842 1790 €HT



FORMAT 3/3
DE TIROIR



Composition :

KIT HAUTE PRESSION
0-2000B

AC 0801 789 €HT



ADAPTATEURS COUDES
HP DIESEL 0-2000B

AC 0805 499 €HT



ADAPTATEURS HP
ESSENCE

AC 0804 129 €HT

Composition :

- M12x150
- M12x125
- M14x150
- M10x100
- M8x100



KIT REGULATEURS
FACTICES COMMON RAIL

AC 0803 195 €HT

Permet de vérifier l'état du régulateur
de la pompe haute pression.



KIT BOUCHONS
COMMON RAIL

AC 0802 109 €HT

M12/M14
Permet d'identifier l'injecteur
défaillant en l'isolant sur la rampe.



CONTRÔLER PRESSION HUILE

TN

HUILE

ADAPTATEURS
PRESSION HUILE

AC 0815 229 €HT



CONTRÔLER LE % D'ÉTHANOL

TN

ÉTHANOL

CAPTEUR CONTROLE
ETHANOL E85

AC 0818 349 €HT



+ Lecture simple
et rapide



CONTRÔLER L'ÉTANCHÉITÉ D'UN CYLINDRE

TN

FUITE DES
CYLINDRES

CONTROLEUR
FUITE CYLINDRES

AC 0816 289 €HT

Livré avec
adaptateurs
M10/M12/M14





SERVANTE COMPLETE MULTI-PRESSIONS DIGITALE

AC 0840 6200 €HT



EG 0087

Composition :

- AC0841 : 1 x insert tablette de controle et accessoires
- AC0842 : 1 x insert haute pression carburant
- AC0843 : 1 x insert compression moteur et fuite cylindre
- AC0844 : 1 x insert pression d'huile, ethanol et bp carburant
- EG0087 : 1 x servante 7 tiroirs



Retrouver tout le détail de la composition sur clas.com



INSERT TABLETTE DE CONTROLE ET ACCESSOIRES

AC 0841 1995 €HT

TN



Tiroir 1

FORMAT 3/3 DE TIROIR



INSERT HAUTE PRESSION CARBURANT

AC 0842 1790 €HT

TN



Tiroir 2

FORMAT 3/3 DE TIROIR



INSERT COMPRESSION MOTEUR ET FUITE CYLINDRE

AC 0843 1179 €HT

TN



Tiroir 3



FORMAT 3/3 DE TIROIR

INSERT PRESSION D'HUILE, ETHANOL ET BP CARBURANT

AC 0844 790 €HT

TN



Tiroir 4



E85



3X FORMAT 1/3 DE TIROIR



MULTIMETRE DIGITAL CAT.I

OE 3008BL 15 €HT

**B.LINE**
BUDGET SOLUTION**Caractéristiques :**

- tension DC : 200mV-2000mV-20V-200V-500V
- tension AC : 200V-500V
- courant DC : 200uA-20mA-200mA
- résistance : 200ohm-2000ohm-20Kohm-200Kohm-2000Kohm
- batterie : 6LR61 PP3
- dimensions : 126x70x24mm



MULTIMETRE DIGITAL CAT. III

OE 3004 80 €HT

**Caractéristiques :**

- tension DC : 200mV-2V-20V-200V-300V
- tension AC : 200mV-2V-20V-200V-300V
- courant DC : 20mA-200mA-10A
- courant AC : 20mA-200mA-10A
- résistance : 200ohm-2kohm-20kohm-200kohm-2Mohm-20Mohm
- test diode : approx. 2,8V
- température : 0-1000°C
- test batterie : 1.5-9V-12V
- continuité : <30ohm
- éclairage en tête



PINCE AMPEREMETRIQUE 1000A

OE 5020 149 €HT

**Caractéristiques :**

- test d'intensité
- test ampèremètre
- test de diode
- test de continuité
- mémorisation des données
- IEC-61010 CATII avec protection contre les surcharges
- écran digital LCD 3 chiffres 16mm
- échelles automatiques
- livrée avec pile et cordon
- ouverture des pinces : 55mm
- tension continue : 600V±(0.5%+5)
- tension alternative : 600V±(1%+5)
- courant continu : 200/1000A±(2.5%+5)
- courant alternatif : 200/1000A±(2.5%+5)
- résistance : 200ohms ±(1.2%+5)
- fréquence : 2kHz±(2%+5)
- alimentation : 9Vx1

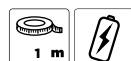



KIT CONNECTEURS POUR OUTILS DE MESURES ELECTRIQUES

OE 5115 299 €HT

Permet de respecter les préconisations constructeurs, car n'endommage pas les faisceaux, surtout sur les réseaux multiplexés ou le piquage sur le fil est à proscrire.

+ Compatible instruments diag, multimètres, oscilloscopes, etc



Potentiomètre à résistance variable. 5kΩ.	2		Permet de simuler le signal de sondes et capteurs résistifs de 0 à 5kΩ.
Connecteur à LED.	2		Permet le contrôle de signaux. Indique la polarité par un changements de couleur.
Connecteur SRS.	2		Outils de maintenance pour le remplacement d'airbag.
Pinces crocodiles.	2		Se connectent aux outils de mesure : multimètre, oscilloscope...
Pointes de touche.	2		Se connectent aux rallonges de câbles fournies et aux outils de mesure : multimètre, oscilloscope...
Pointes de touche aciculaire.	4		Ø 0,7 mm - Longueur 30 mm
Connecteur double : permet la connection en parallèle d'un outil de mesure sur un fil ou une connectique.	2		
Connecteur simple.	4		

Cosses mâles connectable à un outil de mesure.	36		Plates : 0,6 x 0,6 - 3 pièces jaunes 0,6 x 0,9 - 3 pièces rouges 0,6 x 1,3 - 3 pièces noires 0,6 x 1,9 - 3 pièces bleues 0,6 x 2,3 - 3 pièces jaunes 0,8 x 2,8 - 3 pièces rouges 0,8 x 4,7 - 3 pièces noires 0,8 x 6,0 - 3 pièces bleues
			Rondes : 1,6 mm - 3 pièces jaunes 2,3 mm - 3 pièces rouges 3,5 mm - 3 pièces noires 3,9 mm - 3 pièces bleues
Cosses femelles connectable à un outil de mesure.	36		Plates : 0,6 x 0,6 - 3 pièces jaunes 0,6 x 0,9 - 3 pièces rouges 0,6 x 1,3 - 3 pièces noires 0,6 x 1,9 - 3 pièces bleues 0,6 x 2,3 - 3 pièces jaunes 0,8 x 2,8 - 3 pièces rouges 0,8 x 4,7 - 3 pièces noires 0,8 x 6,0 - 3 pièces bleues
			Rondes : 1,6 mm - 3 pièces jaunes 2,3 mm - 3 pièces rouges 3,5 mm - 3 pièces noires 3,9 mm - 3 pièces bleues



SPRAY NETTOYANT CONTACT ELECTRIQUE 400ml

CO 1049 8,50 €HT

Nettoie et protège les connecteurs électriques. Dissout la corrosion. Elimine les faux contacts, courants de fuites et réduit les chutes de tension. Améliore la productivité.

Disponible également par carton de 12



JEU D'EMPREINTES EXTRACTION FICHES DE CONNEXION

OM 2005 29 €HT



Permet d'extraire les fiches de capteurs de liquide de refroidissement, connecteurs de calculateurs, faisceaux... Compatible connecteurs VAG.

+ Préserve fils et cosses





DIAGNOSTIC CIRCUIT DE CHARGE

TESTEUR DE CHARGE (LED) POUR BATTERIES ET ALTERNATEURS 12V

OE 0035BL 14 €HT

Permet de lire le niveau de charge des batteries et alternateurs 12V grâce aux indicateurs LED 3 couleurs (rouge/jaune/vert).



B.LINE
BUDGET SOLUTION

TN



★ TOP PRODUIT

TESTEUR BATTERIES VEHICULES 6/12/24V AVEC IMPRIMANTE

AC 5254 339 €HT

Le testeur de batterie avec imprimante intégrée est compatible aux contrôles des batterie 6V / 12V / 24V. Véhicule léger, véhicule utilitaire, poids lourds, moto, bateau, motoculture.



TN

+ Mode oscilloscope
Écran couleur

NEW



Câble amovible



Caractéristiques :

- capacité (CCA) : courant de démarrage à froid : 100 à 2000 CCA
- câbles : L.2.5m
- pinces : isolées
- type batterie : ordinaire, AGM Technologie plate ou spiral, GEL, EFB, LITHIUM.
- langue : 12
- imprimante : bobine SA 5245
- poids : 2,07kg (avec valise)
- dimensions : L.255mmxI.104mmx36mm.

Normes relatives aux batteries :

- Cold Cranking Amps (CCA)
- International Electrot-Echnical Commission (IEC)
- Europe-Norm (EN)
- Deutsche Industrie-Norm (DIN)
- Cranking Amps (CA)
- Battery Council International (BIC)
- Marine Cranking Amps (MCA)
- Society Of Automotive Engineers (SAE)
- Japanese Industry Standard (JIS)



SA 5245 LOT DE 2 ROULEAUX PAPIER 40mm

13 €HT

6-12-24V





SAUVEGARDEUR MEMOIRE OBDII ALLUME CIGARE

OE 0164 17 €HT

Permet d'alimenter le véhicule en courant pendant le débranchement de la batterie pour conserver les mémoires (code autoradio, sièges électriques...) Conserve données électroniques Le véhicule est alimenté par la prise OBDII Via une prise allume-cigare, ou une batterie annexe Equipé d'un témoin d'alimentation et d'une protection inversion polarité



BROSSE MALE FEMELLE POUR NETTOYAGE COSSES BATTERIES

EG 5060 9 €HT



TESTEUR POLARITE/ CONTINUTE 3-48V

OE 0065BL 10 €HT

Testeur de tension et batterie automobiles, poids lourds et motos. Test de câbles positifs/négatifs.

B.LINE
BUDGET SOLUTION



DOUILLE 3 PANS CONDENSATEUR START AND STOP PSA

OM 5250 14 €HT

Spécifique pour Peugeot et Citroën e-Hdi



Pour condensateur PSA code OEM : 98 017 393 80
IMPORTANT : déchargez le condensateur avant toute intervention.



KIT SONDES TESTS NON INTRUSIVES UNIVERSELLES CAT. II

AC 5115 52 €HT

Accessoire de OE 3004/OE 3008BL/OE 5020

Compatibles avec toutes les douilles standards 4mm.



Composition :

- paire de fils de tests à connecteurs droit et 90° max 1000V, L.120cm
- paire de perceurs de câbles pour mesures intrusives max 30V
- paire de sondes fines pour tests inversés max 24V



TESTEUR DE RELAIS 12V

AC 5111 96 €HT

Permet de tester rapidement et avec précision les relais électromécaniques. Assure un gain de temps pour l'opérateur et un diagnostic fiable.



Compatible relais 4 ou 5 broches

Caractéristiques :

- protection contre les surtensions
- convient pour les relais à diodes
- affichage du résultat par LED
- tension de test 12V
- alimentation par pinces croco





BOOSTERS

BOOSTER 12V 1600A

OE 5050 409 €HT

Compatible avec tous les véhicules 12V

Caractéristiques :

- courant de pointe (HPCA) : 530A
- courant de démarrage (CA) : 350A
- courant de démarrage à froid (CCA) : 270-280 A
- capacité : 15Ah
- câbles : 25mm², L.64cm
- prise allume cigare intégrée
- temps de charge : 4-8h
- LED indicateur de charge
- pinces cuivre/laiton surdimensionnées et isolées
- boîtier ABS antichocs
- batterie : AGM
- poids : 6.7kg
- dimensions : 260x140x260mm



1600A

2 WARRANTY



★ TOP PRODUIT

BOOSTER 12V 2500A

OE 5051 479 €HT

Compatible avec tous les véhicules 12V

Caractéristiques :

- courant de pointe (HPCA) : 1000A
- courant de démarrage (CA) : 450A
- courant de démarrage à froid (CCA) : 300-330 A
- capacité : 22Ah
- câbles : 25mm²
- prise allume cigare intégrée
- temps de charge : 4-8h
- pinces cuivre/laiton surdimensionnées et isolées
- Fusible intégré à la pince
- boîtier ABS antichocs
- batterie : AGM
- poids : 10.6kg
- dimensions : 320x130x300mm



2500A

2 WARRANTY

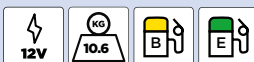

BOOSTER 12-24V 6200A/3100A

OE 5052 1640 €HT

Caractéristiques :

- courant de pointe (HPCA) : 2540A (12V) / 1270A (24V)
- courant de démarrage (CA) : 1580A (12V) / 790A (24V)
- courant de démarrage à froid (CCA) : 1040-1100 A (12V) / 520-550 A (24V)
- capacité : 2x33Ah (12V) / 33Ah (24V)
- câbles : 50mm², L.165cm
- prise allume cigare intégrée
- temps de charge : 4-8h
- voltmètre indicateur de charge digital
- batterie : AGM
- poids : 29kg
- dimensions : 410x280x550mm

+ Mobile et Puissant



3100A

2 WARRANTY





CHARGEURS

LES CHARGEURS ADAPTENT LA CHARGE À L'ÉTAT DE LA BATTERIE



Gestion par microprocesseur : Charge intelligente

DESULFATATION

MAINTIEN DE CHARGE

FONCTIONNE SUR BATTERIE JUSQU'A 3V DE CHARGE RESTANTE

PROTECTIONS DES BIENS ET DES PERSONNES



Protection décharges profondes



Protection anti surchauffe



Protection anti surcharge de la batterie



Protection inversions de polarité



Protection haute tension



Protection courts circuits



Protection surtensions



Protection basse tension

OE 8001

CHARGEUR AUTOMATIQUE 6 ÉTAPES !

- 1 • ACTIVATION
- 2 • RÉPARATION
- 3 • CHARGE PAR COURANT CONSTANT
- 4 • CHARGE PAR TENSION CONSTANTE
- 5 • ANALYSE
- 6 • CHARGE DE COMPENSATION

OE 8004

OE 8006

OE 8010

CHARGEURS AUTOMATIQUES 10 ÉTAPES !

- 1 • ACTIVATION
- 2 • DÉSULFATATION
- 3 • RÉPARATION
- 4 • CHARGE PAR COURANT PULSÉ
- 5 • CHARGE PAR COURANT CONSTANT
- 6 • CHARGE PAR TENSION CONSTANTE
- 7 • CHARGE "LÉGÈRE"
- 8 • CHARGE "PLATE"
- 9 • ANALYSE
- 10 • CHARGE DE COMPENSATION

CHARGEUR DE BATTERIE 1A

OE 8001 39 €HT

Chargeur de batterie 6 et 12V intelligent pouvant également servir de maintien de charge. Idéal pour les batteries moto/motoculture...

TN



PLOMB

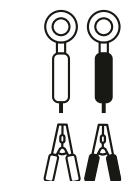

Œillets avec fusible

Pinces crocodiles

Connexion rapide

2x1m50
Longueur câble



1A





CHARGEUR DE BATTERIE 4A

OE 8004 69 €HT

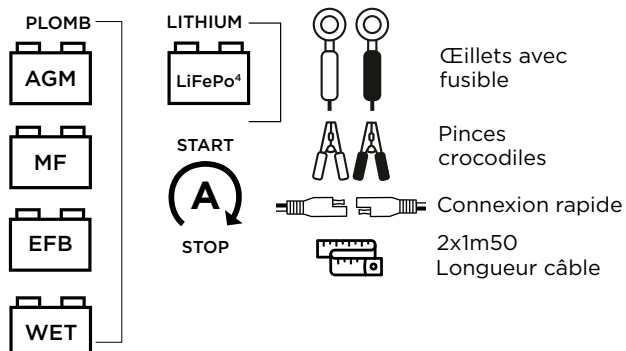

+ Convient pour les batteries Lithium

1,5 m 6-12V 70 W IP 65

4A 2 WARRANTY



★ TOP PRODUIT

CHARGEUR DE BATTERIE 6A

OE 8006 109 €HT

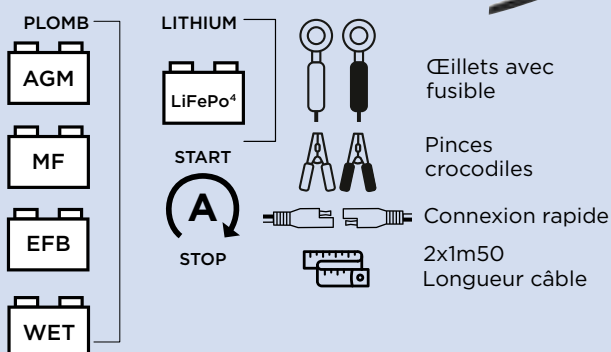

+ Convient pour les batteries Lithium

1,5 m 6-12V 100 W IP 65

6A 2 WARRANTY

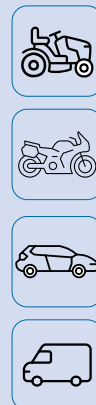

CHARGEUR DE BATTERIE 10A

OE 8010 129 €HT

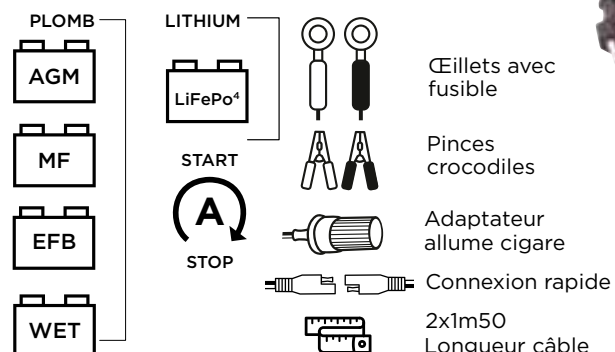

+ Convient pour les batteries Lithium

1,5 m 6-12V 160 W IP 65

10A 2 WARRANTY





STATION CLIMATISATION AUTOMATIQUE R1234yf

AC 8344 2999 €HT

R1234yf

Machine très simple d'utilisation, l'entretien du circuit de climatisation devient ludique.

Avec imprimante et ceinture chauffante !

Imprimante intégrée

+ Data véhicules intégrée.
Quantités de gaz fournies.

NEW



Écran graphique LCD 128x64 pixels
Manipulation simple et intuitive

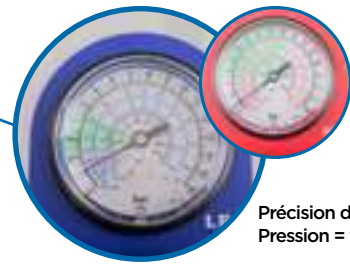

Précision de lecture
Pression = température



Ceinture chauffante
intégrée



Fixation fioles
raccords rapides

Flasher pour voir la vidéo !

Caractéristiques :

- écran graphique LCD 128x64 pixels
- compresseur 10cc / Pompe 50l/min / Récup 400g/min
- 2 flacons (huile usagée, huile neuve) 250ml hermétiques avec système de filtration anti-humidité, dotés de raccords rapides mâle avec plongeur
- kit tuyaux 3m
- coupleurs rapides HP/BP
- bouteille interne 9Kg / Limite opérationnelle 1Kg
- précision de la balance +/- 5g
- outil calibrage/verrouillage
- système de purge d'air automatique
- nettoyage interne du circuit de la station
- station assemblée et testée en usine



SA 9927 MISE EN SERVICE MACHINE CLIMATISATION

310 €HT





TE

STATION CLIMATISATION AUTOMATIQUE R134a

AC 8544 2899 €HT

Machine très simple d'utilisation, l'entretien du circuit de climatisation devient ludique.

Avec imprimante et ceinture chauffante!

R134a

R456a

NEW

Imprimante intégrée

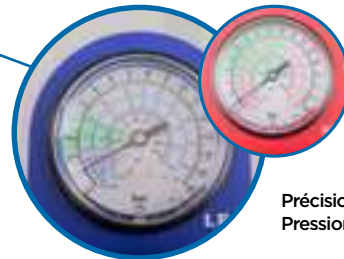
Data véhicules intégrée.
Quantités de gaz
fournies.Écran graphique LCD 128x64 pixels
Manipulation simple et intuitivePrécision de lecture
Pression = températureCeinture chauffante
intégréeFlasher
pour voir la
vidéo !

Caractéristiques :

- écran graphique LCD 128x64 pixels
- compresseur 10cc / Pompe 50l/min / Récup 400g/min
- 2 flacons (huile usagée, huile neuve) 250ml hermétiques avec système de filtration anti-humidité, dotés de raccords rapides mâle avec plongeur
- kit tuyaux 3m
- coupleurs rapides HP/BP
- bouteille interne 9Kg / Limite opérationnelle 1Kg
- ceinture chauffante
- précision de la balance +/- 5g
- outil calibrage/verrouillage
- système de purge d'air automatique
- nettoyage interne du circuit de la station
- station assemblée et testée en usine

Fixation fioles
raccords rapides

SA 9927 MISE EN SERVICE MACHINE CLIMATISATION

310 €HT





DIAGNOSTIC CLIMATISATION

TN

KIT REEMPLISSAGE DE DETECTION DE FUITES AZOTE/HYDROGENE (N2-H2) 50bar

AC 1017 495 €HT

L'outillage contenu dans la mallette sert à "pressuriser" les installations de réfrigération et de climatisation afin de "simuler", à l'intérieur de ces installations, la pression à laquelle ce système devra ensuite fonctionner.

+ Compatible gaz R134a et R1234yf

Composition :

- malette
- SA4062 : bloc mano détenteur avec vanne de sécurité allant jusqu'à 50bar
- SA4060 : manomètre d'isolation + flexible 12cm
- SA4063 : réducteur pour bouteille 1kg
- SA1090 : bouteille azote hydrogéné (N2-H2) 1kg
- SA4061 : tuyauterie de 150cm
- SA4029 : raccord haute pression
- SA4052 : raccord haute pression spécifique gaz R1234yf



Plage de mise en pression en fonction du gaz utilisé dans le circuit

Compatible petite et grande bouteilles



DETECTEUR ELECTRONIQUE FUITES UNIVERSEL R134a/R1234yf/HYDROGENE

AC 7495 449 €HT

+ Multigaz, auto-calibration



Caractéristiques :

- sensibilité réglable sur 3 niveaux
- calibration automatique
- type de capteur : semi-conducteur
- ventilateur intégré
- alimentation : 4 piles alcalines AA
- autonomie : 4-6h en continu
- indicateur batterie faible
- temps de préchauffage 45s
- longueur de la sonde : 40cm
- livré en valise avec piles





STETHOSCOPE ELECTRONIQUE DETECTEUR DE FUITES

AC 5028 272 €HT

Le stéthoscope électronique permet, au simple contact de sa pointe de touche, de retransmettre le bruit émis par la pièce ciblée dans le casque audio afin de localiser lors de contrôles statiques les cliquetis moteur, bruits de roulements, claquements... Sa deuxième fonction permet la détection de fuites d'air imperceptibles à l'oreille humaine en rendant audible les ultrasons émis par un flux d'air.

Caractéristiques :

- fonctionne avec 2 piles 9V type 6f22 ou équivalent
- fréquence de réponse : 36000Hz à 44000Hz
- température de fonctionnement : 0°C à 40°C
- température de stockage : -10°C à 50°C
- poids : amplificateur 183g/émetteur 156g

Composition :

- amplificateur 176x84x35mm
- émetteur ultrasons 170x84x36mm
- casque audio
- sonde stéthoscope 250mm en alu
- tube d'amplification 270mm en plastique
- valise de transport avec mousse



TN

KIT DETECTION / FILTRATION IMPURETES
SYSTEME CLIMATISATION R134a

AC 1018 399 €HT



R134a

R456a

KIT DETECTION / FILTRATION IMPURETES
SYSTEME CLIMATISATION R1234yf

AC 1019 429 €HT



R1234yf



Ce kit permet de contrôler visuellement l'état du circuit de climatisation.

Contrôle la qualité du gaz suivant sa clarté, permet de détecter la présence de traceur, de stop fuite, d'impuretés liées aux défaillances du circuit, voire du compresseur. Notre kit est également équipé d'un analyseur d'humidité par changement de couleur au passage du gaz.



TN

DETECTEUR FUITES A BULLES 750ml

CO 6130 11 €HT



TN



RACCORD CLIMATISATION BP 1/4 R134a

TN

SA 4028 43 €HT

Composant de AC 4029/AC 1014/AC 1016
Accessoire de AC 4041/AC 4042/AC 4045/
AC 1017/AC 7000



RACCORD CLIMATISATION HP 1/4 R134a

TN

SA 4029 43 €HT

Composant de AC 4029/AC 1017/AC 1014/AC 1016
Accessoire de AC 4041/AC 4042/AC 4045



Raccord haute pression R134



JEU DE 2 RACCORDS CLIMATISATION HP-BP M1/4" SAE R134a

TN

AC 4029 99 €HT



RACCORD RAPIDE CLIMATISATION HP R134a 90° F14x150 - M1/4"

TN

AC 9190 37 €HT



RACCORD RAPIDE CLIMATISATION BP R134a 90° F14x150 - M1/4"

TN

AC 9185 37 €HT



RACCORD CLIMATISATION HP BMW/VOLVO/FORD

TN

AC 4028 109 €HT

Accessoire de AC 1012/AC 1014/
AC 1015/AC 1016



RACCORD CLIMATISATION BP R-134a RENAULT

TN

AC 4027 40 €HT

Composant de AC 4041/AC 4042/AC 4040
Accessoire de AC 4055/AC 1017



RACCORD CLIMATISATION HP R1234yf

TN

SA 4052 88 €HT

Composant de AC 1017
Accessoire de AC 1012/AC 1014/AC 1015/
AC 1016



RACCORD CLIMATISATION BP R1234yf

TN

SA 4054 87 €HT

Composant de AC 1012/AC 1014/
AC 1015/AC 1016



RACCORD LIMATISATION BP R1234yf FORD FIESTA

TN

AC 4036 52 €HT

Accessoire de AC 1017/AC 1012/
AC 1014/AC 1015/AC 1016



RACCORD CLIMATISATION HP 1234yf FORD FIESTA

TN

AC 4037 52 €HT

Accessoire de AC 1017/AC 1012/AC 1014/
AC 1015/AC 1016



RACCORD CLIMATISATION HP R1234yf BMW

TN

AC 9175 62 €HT





ADAPTATEUR UNIVERSEL
BOUTEILLE R1234yf BP

TN

CO 4072 26 €HT



ADAPTATEUR UNIVERSEL
BOUTEILLE R1234yf HP

TN

CO 4073 26 €HT



BOUTEILLE AZOTE
HYDROGENE (N2-H2) 1kg

TN

SA 1090 69,90 €HT

Composant de AC 1017/
AC 1014/AC 1015/AC 1016



1kg : Azote 95% et
hydrogène 5%



ADAPTATEUR UNIVERSEL
BOUTEILLE CONSIGNEE
R134A HP

TN

CO 5063 19 €HT



ADAPTATEUR UNIVERSEL
BOUTEILLE CONSIGNEE
R134A BP

TN

CO 5062 19 €HT



BOUTEILLE AZOTE
HYDROGENE (N2-H2) 2,2kg

TN

SA 1092 99,90 €HT

Accessoire de AC 1014/
AC 1015/AC 1016/AC 1017



Azote 95% et
hydrogène 5%

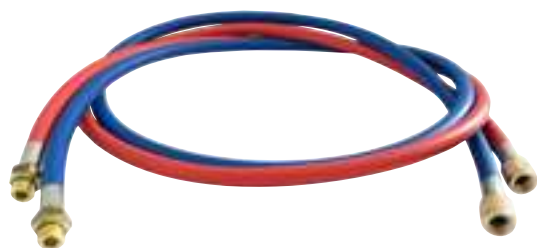

FLEXIBLE 3m R1234yf M12x1.5 x
F1/4" SAE DROIT ROUGE

SA 8735 35 €HT

FLEXIBLE 3m R1234yf M12x1.5 x
F1/4" SAE DROIT BLEU

SA 8734 35 €HT

NOTE

Retrouvez notre
gamme complète
sur clas.com



FLEXIBLE 3m F1/4" x F1/4" SAE
DROIT BLEU

SA 8732 31 €HT

FLEXIBLE 3m F1/4" x F1/4" SAE
DROIT ROUGE

SA 8733 31 €HT

NOTE

Retrouvez notre
gamme complète
sur clas.com





TN



KIT CONTROLE CLIMATISATION R134a PAR TRACEUR

AC 4052 97 €HT

Composition :

SA1002 : 1 x lunettes uv
CO4077 : 1 x sachet 12 seringues traceur 7,5ml pour gaz r134a
OE0699 : 1 x baladeuse uv



KIT CONTROLE CLIMATISATION R1234yf PAR TRACEUR

AC 4053 99 €HT

Composition :

SA1002 : 1 x lunettes uv
CO4078 : 1 x sachet 12 seringues traceur 7,5ml pour gaz r1234yf
OE0699 : 1 x baladeuse uv



R134a - R1234yf

TN

SACHET 12 SERINGUES TRACEUR 7,5ml POUR GAZ R134a

CO 4077 33 €HT



Universel

TN

TRACEUR CLIMATISATION UNIVERSEL 250ml

CO 4068 33 €HT

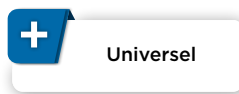

Hybride

TN

TRACEUR CLIMATISATION VEHICULES HYBRIDES 250ml

CO 4069 34 €HT



SACHET 12 SERINGUES TRACEUR 7,5ml POUR GAZ R1234yf

CO 4078 37 €HT



SERINGUE TRACEUR UNIVERSEL 7,5ml (12 PCS) + ADAPTATEUR

CO 6253 33 €HT



SACHET 12 SERINGUES TRACEUR 7,5ml POUR VEHICULES HYBRIDES

CO 4079 22 €HT





THERMOMETRE DIGITAL

AC 4223 60 €HT

**Caractéristiques :**

- affichage digital
- plage de températures : -40° à 250°C
- sonde acier inox
- arrêt automatique
- alimentation : pile LR44 (fournie)
- précision :
±2% (entre -40°C et 200°C)
±3% (entre 200°C et 250°C)



THERMOMETRE ELECTRONIQUE DIGITAL

AC 4224 75 €HT

**Caractéristiques :**

- affichage digital
- plage températures : -50° à + 300°C
- sonde acier inox
- pression ±1°C
- alimentation pile 1,5V AAA
- longueur du câble : 900mm
- longueur de la sonde (partie chromée) : 170mm
- longueur câble + sonde (avec poignée) : 1200mm



THERMOMETRE A SONDE ELECTRONIQUE

AC 4231 29 €HT



THERMOMETRE INFRAROUGE -38°/520°C

OE 5036 89 €HT

Des mesures fiables grâce à son viseur laser de haute précision. Très pratique, le thermomètre infrarouge permet de mesurer sans contact les températures de surface, à distance et en toute sécurité.

Caractéristiques :

- température de mesure : -38°C/520°C (-36.4°F/968°F)
- précision de mesure : ± 2°C
- temps de réponse : 1s
- résolution : 0,1°C, 0,1°F
- extinction automatique de la luminosité au bout de 15s
- extinction automatique de l'appareil au bout de 60s sans intervention
- alimentation : 2 piles AAA 1,5V





ENTRETIEN CLIMATISATION

BIEN CHOISIR SON HUILE DE CLIMATISATION

TYPE DE VÉHICULE :



THERMIQUE



HYBRIDE

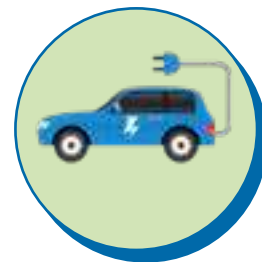

ELECTRIQUE

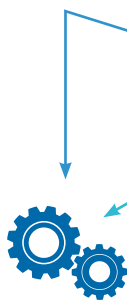

MECANIQUE

Entrainement par la courroie

COMPRESSEUR DE CLIMATISATION



ELECTRIQUE

Pilotage par la batterie

HUILE CLIMATISATION PAG

- Choisir une huile climatisation universelle **PAG R-134a** ou 1234yf
- Choisir une huile climatisation PAG avec le grade préconisé par le constructeur

HUILE CLIMATISATION POE

- Choisir une huile climatisation universelle **POE R-134a** ou 1234yf **NO SANDEN**
- Choisir une huile climatisation POE avec le grade préconisé par le constructeur



TN



UNIVERSEL

REF	LIBELLE	PRIX
CO 4080	HUILE CLIMATISATION UNIVERSELLE 250ml PAG	13 €HT
CO 4081	HUILE CLIMATISATION UNIVERSELLE PAG 1L	37 €HT
CO 4099	HUILE CLIMATISATION UNIVERSELLE POE 80 250ml (SAUF SANDEN)	27 €HT



R134a

R456a

REF	LIBELLE	PRIX
CO 5003	HUILE CLIMATISATION PAG 46 250ml - R134a	11 €HT
CO 4093	HUILE CLIMATISATION PAG 46 1L - R134a	31 €HT
CO 6136	HUILE CLIMATISATION PAG 68 250ml - R134a	9 €HT
CO 5004	HUILE CLIMATISATION PAG 100 250ml - R134a	11 €HT
CO 4094	HUILE CLIMATISATION PAG 100 1L - R134a	31 €HT
CO 6147	HUILE CLIMATISATION PAG 150 250ml - R134a	10 €HT
CO 4095	HUILE CLIMATISATION PAG 150 1L - R134a	34 €HT
CO 6164	HUILE CLIMATISATION POE 32 250ml - R134a	12 €HT
CO 5001	HUILE CLIMATISATION POE 68 250ml - R134a	18 €HT
CO 4098	HUILE CLIMATISATION POE 68 1L - R134a	34 €HT
CO 5002	HUILE CLIMATISATION POE 100 250ml - R134a	18 €HT



R1234yf

REF	LIBELLE	PRIX
CO 4096	HUILE CLIMATISATION PAG 46 250ml - R1234yf	14 €HT
CO 4097	HUILE CLIMATISATION PAG 100 250ml - R1234yf	14 €HT



STOP FUITE

STOP FUITE CLIMATISATION POUR R1234yf 30ml

CO 4070 36 €HT



STOP FUITE CLIMATISATION POUR R134a 30ml

CO 4065 31 €HT



TN

NETTOYANT

NETTOYANT CIRCUITS DE CLIMATISATION 400ml

CO 1019 10 €HT



SPRAY NETTOYANT TRACEUR CLIMATISATION 400ml

CO 4074 13 €HT



TN



TN

KIT LAVAGE CLIMATISATION

AC 1023 359 €HT

Un moyen économique d'éliminer les contaminants et le tartre des composants du système de climatisation.

Nettoyage minutieux du circuit en éliminant l'huile, ainsi que les contaminants, les résidus de réfrigérant et l'humidité présents dans le circuit.

Intervention indispensable, lors du remplacement d'un composant du circuit ou de l'ouverture simple du circuit, pour éliminer rapidement et efficacement l'huile frigorigène et les débris lors de l'échange d'un composant (ex : compresseur).

Facile à utiliser : remplissez simplement la cartouche de solution de décontamination, mettez sous pression à l'aide de la cartouche d'azote et purgez chaque composant. La solution de nettoyage étant un produit hautement évaporant, aucun risque de laisser la présence d'humidité dans le circuit.

Le séchage du circuit se fait naturellement avec le gaz Azote Hydrogéné utilisé.

2 lavages avec 500ml seront possibles.



KIT PISTOLET ET SPRAY NETTOYANT CIRCUIT CLIM 600ml

AC 9156 82 €HT



TN

KIT ADAPTATEURS CONIQUES RINCAGE CLIMATISATION

AC 4061 122 €HT

Kit d'adaptateurs coniques pour le raccordement des équipements de lavage aux systèmes A /C.

Le kit permet de faire le rinçage (flushing) d'éléments d'un circuit de climatisation (comme condenseur, tuyau, ...) en circuit fermé.

Cette opération est indispensable si le compresseur de climatisation a cassé en envoyant de la limaille de fer dans tout le circuit.



Composition :

- 2 cônes de serrage avec raccord 1/4 SAE
- 5 jeux de plaques
- 3 jeux de cônes
- 1 valise de rangement



BIDON LIQUIDE LAVAGE CLIMATISATION 5L ININFLAMMABLE

CO 1070 63 €HT

Accessoire de AC 1023

Environ 20 lavages



TN

**ORGANISATEUR 4 COMPARTIMENTS POUR COFFRET MAINTENANCE CLIMATISATION**

AC 4021 42 €HT

Accessoire de AC 4024/AC 4025/AC 4026/AC 4032/AC 4033/AC 4034

Ideal pour regrouper les différents coffrets de maintenance climatisation.
Peut accueillir jusqu'à 4 coffrets.



TN

NO WARRANTY

COFFRET OBUS/RACCORDS/BOUCHONS MAINTENANCE CLIMATISATION

AC 4034 120 €HT

Assortiment de raccords, bouchons et obus pour tous les entretiens de base des systèmes de climatisation R134a.



Composants disponibles au détail.

TN



NO WARRANTY

COFFRET MAINTENANCE CLIMATISATION R1234yf

AC 4054 145 €HT

Composition :

- CO4082x4 : 20 obus 19,0x5,12mm R1234yf
- CO4083 : 5 obus 21,8x7,8mm R1234yf
- CO4084 : 5 obus 22,1x9,8mm R1234yf
- CO4085 : 5 obus 21,5,0x7,8mm R1234yf
- CO4086 : 5 obus 20,0x7mm R1234yf
- CO4092 : 5 obus 27,5x7,5mm
- CO4087 : 5 bouchons M8x1,0 court R1234yf
- CO4088 : 5 bouchons M8x1,0 long R1234yf
- CO4089 : 5 bouchons M9x1,0 R1234yf
- CO4090 : 5 bouchons M10x0,75 R1234yf
- CO4091 : 5 bouchons M10x1,25 R1234yf
- AC4048 : démonte obus R12/R134a



TN



NO WARRANTY



COFFRETS MAINTENANCE

	REF	LIBELLE	PRIX
	AC 4024	COFFRET MAINTENANCE CLIMATISATION VEHICULES FRANCAIS (214 PCS) 	166 €HT
	AC 4025	COFFRET MAINTENANCE CLIMATISATION VEHICULES ALLEMANDS (171 PCS) 	132 €HT
	AC 4032	COFFRET MAINTENANCE CLIMATISATION VEHICULES ASIATIQUES (241 PCS) 	142 €HT
	AC 4026	COFFRET MAINTENANCE CLIMATISATION VEHICULES ITALIENS (178 PCS) 	119 €HT
	AC 4033	COFFRET MAINTENANCE CLIMATISATION VEHICULES US (164 PCS) 	162 €HT

KIT JOINTS TORIQUES STANDARD

AC 4056 139 €HT

Composition :

- 15 joints toriques 7,65x1,76mm
- 15 joints toriques 14x1,78mm
- 15 joints toriques 10,82x1,78mm
- 15 joints toriques 17,17x1,78mm
- 15 joints toriques 10,3x2,5mm
- 15 joints toriques 6,34x2,5mm
- 15 joints toriques 9,3x1,78mm
- 15 joints toriques 4,89x1,53mm
- 15 joints toriques 20,4x3,5mm
- 15 joints toriques 19,18x2,46mm
- 15 joints toriques 20x2,5mm
- 15 joints toriques 8x2mm
- 15 joints toriques 4,5x1,5mm
- 15 joints toriques 8,92x1,5mm
- 15 joints toriques 6,8x1,78mm
- 15 joints toriques 15x3,5mm
- 15 joints toriques 9x2,5mm
- 15 joints toriques 6,6x6,51mm
- 15 joints toriques 6,3x2,5mm
- 15 joints toriques 6,5x2mm
- 15 joints toriques 7,5x1,65mm
- 15 joints toriques 19x2mm
- 15 joints toriques 18,5x2,65mm
- 15 joints toriques 7x2mm
- 15 joints toriques 4,4x1,78mm
- 15 joints toriques 21,5x3,5mm
- 15 joints toriques 6,8x1,78mm
- 15 joints toriques 20x2,5mm
- 15 joints toriques 4,4x1,78mm



KIT OBUS MAINTENANCE CLIMATISATION

AC 4057 129 €HT

Composition :

- 20 obus 19.0x5.12mm (CO 4010)
- 10 obus 21.5x7.8mm (CO 4017)
- 5 obus 20.0x7.0mm (CO 4018)
- 5 obus 18.7x6.0mm (CO 4028)
- 5 obus 21.8x8.0mm (CO 4029)
- 5 obus 22.1x9.8mm (CO 4084)
- 5 obus 18.35x5.1mm (CO 4058)
- 5 obus 27.15x7.8mm (CO 4059)
- 5 obus 18.5x6.5mm (CO 4060)
- 5 obus 19.0x5.12mm - HFO1234yf (CO 4082)
- 3 obus 21.8x8.0mm - HFO1234yf (CO 4083)
- 3 obus 22.1x9.8mm - HFO1234yf (CO 4030)





TN

KIT ORIFICES CALIBRES (20 PCS)

AC 4071 79 €HT

Le tube à orifice est un tube de longueur et de section déterminées qui détend le réfrigérant. Contrairement au détendeur, il n'est pas en mesure de réguler le débit et la surchauffe.

Le tube à orifice est toujours associé à un accumulateur à la sortie de l'évaporateur, il est constitué de trois parties principales :

- un tube métallique avec une entrée chanfreinée
- un corps de tube en plastique
- un filtre d'entrée et de sortie

Le tube à orifice doit toujours être remplacé lorsqu'une autre partie importante du circuit est remplacée (compresseur, condenseur, évaporateur, accumulateur).



Composition :

- CO5079 x2 pour Ford/Mazda/Nissan
- CO5078 x2 pour Audi/Toyota
- CO5070 x2 pour Volvo
- CO5071 x2 pour Audi/Fiat/Chrysler/Alfa Roméo
- CO5072 x2 pour Ford
- CO5073 x2 pour Opel/GM
- CO5074 x2 pour Chrysler/Dodge
- CO5075 x2 pour Ford/Jeep/Dodge/Hyundai
- CO5076 x2 pour Ford/Mazda
- CO5077 x2 pour Ford/Jeep/Mazda/Chrysler



KIT DECONNEXION RACCORD CLIM/CARBURANT

AC 4229 5 €HT

Set de déconnexion 7 pièces spécifiques aux raccords rapides de climatisations et durites de carburant;



Composition :

- 7 pièces pour tuyaux Ø 1/4", 5/16", 3/8", 1/2", 5/8", 3/4", 7/8"



JEU DE POUSSOIRS RACCORDS 4 PIECES

AC 4228 10 €HT



Dimensions 3/8", 1/2", 5/8", 3/4"



DEMONTE OBUS R12/R134a/R1234yf

AC 4048 14 €HT





NOTE

Disponibles en 200ml
sur clas.com

PURIFIANT HABITACLE 200mL

REF	LIBELLE	PRIX
CO 6255	SPRAY DESODORISANT ANTI-ODEUR TABAC 200ml	9 €HT

PURIFIANTS HABITACLE 400mL

REF	LIBELLE	PRIX
CO 1074	PURIFIANT HABITACLE 400ml CITRON	10 €HT
CO 1075	PURIFIANT HABITACLE 400ml MUSC	10 €HT
CO 1076	PURIFIANT HABITACLE 400ml MENTHE	10 €HT
CO 6216	PURIFIANT HABITACLE 400ml LAVANDE	10 €HT
CO 6218	PURIFIANT HABITACLE 400ml PIN	10 €HT
CO 6217	PURIFIANT HABITACLE 400ml MOUSSANT	10 €HT
CO 6220	PURIFIANT HABITACLE 400ml VANILLE	10 €HT

ENTRETIEN STATION DE CLIMATISATION



HUILE POMPE À VIDE

REF	LIBELLE	PRIX
CO 6023	HUILE POMPE A VIDE ISO 68 500ml	13 €HT

FILTRE STATION CLIMATISATION

REF	LIBELLE	PRIX
CO 6003	FILTRE STATION CLIMATISATION CTR	59 €HT
CO 6004	FILTRE STATION CLIMATISATION ISC L.200mm	44 €HT
CO 6006	FILTRE STATION CLIMATISATION OKSYS	39 €HT
CO 6007	FILTRE STATION CLIMATISATION BOSCH ACTIA ROBINAIR SPX ECOTECHNICS	79 €HT
CO 6010	FILTRE STATION CLIMATISATION BRAINBEE VALEO	59 €HT
CO 6011	FILTRE STATION CLIMATISATION BOSCH TEXA SPX VALEO	51 €HT
CO 6012	FILTRE STATION CLIMATISATION BOSCH ROBINAIR	76 €HT
CO 6013	FILTRE STATION CLIMATISATION ECOTECHNICS	41 €HT
CO 6014	FILTRE STATION CLIMATISATION TEXA	60 €HT
CO 6015	FILTRE STATION CLIMATISATION BRAINBEE VALEO	59 €HT





BIELLETTES DE DIRECTION

CLE DEMONTE BIELLETTES SIMPLE ENTRAINEMENT

TN

OM 9315BL 19,90 €HT

Cette clé permet la pose et dépose des rotules axiales de direction sans avoir à retirer la crémaillère.



B.LINE
BUDGET SOLUTION



CLE DEMONTE BIELLETTES DOUBLE ENTRAINEMENT

TN

OM 9330 65 €HT

Utilisable avec cliquets et rallonges 1/2" traditionnels, il convient à tous types de VL et VUL (capacité de 30 à 40mm).



OUTIL DEMONTAGE/MONTAGE BIELLETTES AUTO-SERRANT Ø28-Ø35mm

TN

OM 9174 84 €HT

Caractéristiques :

- galets en acier traité
- entraînement 1/2" + 6 pans 27mm pour plus de puissance
- longueur du tube : 400mm (creux)
- Ø tête : 74mm

OUTIL DEMONTAGE/MONTAGE BIELLETTES AUTO-SERRANT Ø35-Ø45mm

OM 9274 89 €HT

Caractéristiques :

- galets en acier traité
- entraînement 1/2" + 6 pans 27mm pour plus de puissance
- longueur du tube : 400mm (creux)
- Ø tête : 90mm



★ TOP PRODUIT

TN

MONTE/DEMONTE BIELLETTES Ø30-Ø45mm A TETES INTERCHANGEABLES 4PCS

OM 9175 179 €HT

Permet la pose et la dépose rapide des rotules axiales de direction de 30 à 45mm. Les têtes sont composées d'une cage avec trois galets en acier traité. La rotation de l'outil provoque l'auto blocage des galets entre le corps de l'outil et la rotule permettant le vissage/dévisage de la rotule axiale sans l'abimer.

Compatible rotules de forme ronde, hexagonale ou octogonale.



Caractéristiques :

- Ø tête 30-35mm : 72mm
- Ø tête 35-40mm : 78mm
- Ø tête 40-45mm : 90mm
- maintien de la tête par vis pour plus de sécurité
- entraînement 1/2" + hexagonal 32mm pour plus de puissance
- longueur avec tête : 410mm (creux)
- poids : 2kg

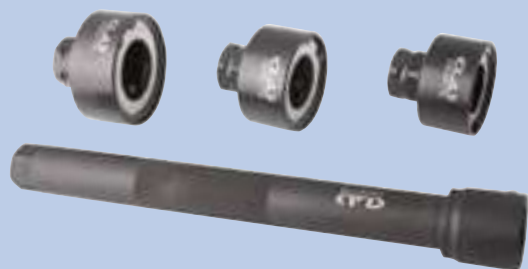

SA 9175	TETE Ø30-35mm	67 €HT
SA 9176	TETE Ø35-40mm	67 €HT
SA 9177	TETE Ø40-45mm	67 €HT





ROTULES DIRECTION & SUSPENSION

TN

COFFRET EXTRACTEURS ROTULES Ø23-34mm (3 PCS)

OM 2510BL 72 €HT

B.LINE
BUDGET SOLUTION



OM 2501BL	ARRACHE ROTULES Ø23mm	23 €HT
OM 2502BL	ARRACHE ROTULES Ø28mm	25 €HT
OM 2503BL	ARRACHE ROTULES Ø34mm	27 €HT



COFFRET MONTAGE/DEMONTAGE ROTULES

OM 2521 85 €HT

Spécialement conçu pour l'extraction des rotules de suspension.

Composition :

- A. douille de réception 55x69x76mm
- B. douille de réception 46x57.2x63.5mm
- C. douille de réception 46x45x50.8mm
- D. adaptateur d'installation 28.6x13.3x76.2mm
- E. adaptateur de dépose 28.5x23.9x76.2mm
- F. vis sans fin entrainement hexagonale de 22 longueur totale 235mm Ø22x3mm équipée d'un adaptateur de poussée
- G. adaptateur de coupelle d'installation 20x47.7mmx56.8mm
- H. presse à rotule L 222mm l 130mm (hauteur utile 155mm profondeur 45mm)
- I. coupelle de réception 60.25x51x57.1mm
- J. coupelle d'installation 93.8x44.4x50.8mm



COFFRET ARRACHE ROTULES HYDRAULIQUE Ø30-34-40mm

OH 5020 369 €HT

Spécialement conçu pour être utilisé manuellement, force 8T ou par un vérin hydraulique de 12T.

- ouverture de la mâchoire : 30, 34, 40mm.
- longueur de vis de butée : 100, 80mm
- longueur de la tige pivot : 125mm



TN

ARRACHE ROTULES

OM 2600BL 28 €HT

B.LINE
BUDGET SOLUTION



Caractéristiques :

- conçu pour l'extraction des rotules de direction
- convient pour de nombreux VL
- ouverture : 20-50mm
- entrainement : 19mm (extraction), 22mm (réglage de la hauteur)



8T





TN

OUTILS FRAPPE PNEUMATIQUES

OP 1480 250 €HT



Coffret marteau burineur pour faciliter le démontage d'organes rouillés, grippés ou sertis.

Caractéristiques :

- capacité : 2200bpm
- pression de fonctionnement : 5 à 8bar
- consommation : 114l/min
- niveau sonore 100dB

Composition :

- SA1480 : marteau burineur/frappe
- SA1481 : adaptateur 1/2" pour douilles choc
- SA1482 : support pour tas Ø38-63-74mm
- SA1483 : tas rond Ø38mm
- SA1484 : tas arrondi creux Ø63mm
- SA1485 : tas rond Ø74mm
- SA1486 : tas rond Ø25mm
- SA1487 : tas arrondi creux Ø25mm
- SA1488 : 10 joints toriques pour maintien des tas



DOUILLE ROTULES INF. PSA 6 PANS 41mm 1/2"

OM 2555 39 €HT

Utilisation clé à choc préconisée



Affectations :

- Citroën : C4, DS4, DS5
- Peugeot : 307, 308, 508, 3008, 5008, Partner.



DOUILLE DEMONTE ROTULES INF. AUDI 6 PANS 27 mm 1/2"

OM 2515 10 €HT

Permet de tourner la rotule après avoir relâché la vis
Percage Ø18mm
Longueur 36mm



OUTIL ECARTEMENT JAMBES DE FORCE OU TRIANGLES DE ROUES

OM 9272 99 €HT



Caractéristiques :

- guides d'alignement
- flèches d'écartement interchangeables



LEVIER D'EXERCICE SUR TRAIN AVANT

OM 8096 379 €HT

+ Idéal pour les rotules de suspension double



Caractéristiques :

- installation rapide
- sangle 3 positions pour une traction en toute sécurité, sans endommager la pièce
- tampon coulissant pour s'adapter à tous les soubassements
- universel, pour de nombreux véhicules et utilitaires
- SA0897 : roulement vis de traction
- SA0898 : mousqueton

Levier composé de :

- 1 bras + tampon pour appui sous caisse (SA0895)
- 1 bras de traction articulé
- SA0899 : sangle (2 pcs)
- SA0896 : vis de traction pour clé à choc

Compatible PSA, Renault, VW, Audi, BMW...





COFFRET EXTRACTION 10T ROTULES/ SILENT-BLOCS UNIVERSEL

OM 3615 479 €HT

Accessoire de OM 2511/OM 2512/OM 9387



Livré avec bagues universelles
Compatible BMW E36



10T



TN

PRESSE EXTRACTION HYDRAULIQUE AVEC COUPELLES D'APPUI

SA 9382 1199 €HT

Composant de OM 9385/OM 9386/OM 9387/OM 9287/OM 9383
Accessoire de OM 2511/OM 2512/OM 2518/OM 3616/SA 9383

La presse hydraulique permet l'extraction et la mise en place des silent-blocs et rotules de suspension directement sur le véhicule sans même déposer l'organe mécanique. Le vérin doit être couplé avec la pompe à main SA0808 ou la pompe hydropneumatique OH0014, un adaptateur hydraulique SA4215 ainsi que le flexible SA0802.



Solution rapide,
sans effort



18T



TN

JEU DE BAGUES EXTRACTION ROTULES INFERIEURES-SUPERIEURES RENAULT/OPEL

OM 5023 314 €HT

Accessoire de OM 3615/OH 0921/OH 0931/OH 0951/SA 9382/SA 9383/OM 9386/OM 9383

Composition :

OM2511 : 1 x bagues extraction rotules inferieures renault/opel
OM2512 : 1 x bagues extraction rotules superieures renault/opel

Pour Renault Master, Opel Movano, Nissan Interstar
Compatibles avec OM3615 et presses d'atelier.



TN



BIEN CHOISIR SON COMPRESSEUR.

Pourquoi ?

L'amortisseur fait partie intégrante de la liaison au sol, qui influe sur la **tenue de route, la sécurité et le confort.**

Pour rappel, celui-ci est un point de contrôle lors du contrôle technique (élément de contre-visite).

Points de vigilance lors de l'intervention :

- Risque d'accidents...
- Complexité due à la diversification des ressorts (inclinaison des spires droite/gauche, diamètres, longueurs, résistance, etc.)
- Force à exercer de plus en plus accrue (véhicules électriques, 4X4, VUL)
- Besoin de confort de travail



2 TYPES DE COMPRESSEURS DE RESSORT



MANUEL

- +** Travail sur le véhicule
Gain de temps
- Difficulté de mise en œuvre selon encombrement
Sécurité réduite

Idéal pour les ressorts dissociés de l'amortisseur (convient également sur le Mc Pherson)



PNEUMATIQUE

- +** Intervention sécurisée
Confort de travail
Efficacité
Forte puissance
- Besoin d'une alimentation d'air (compresseur)









Idéal pour les jambes de force (type Mc Pherson)



COMPRESSEURS DE RESSORTS

Différents cas de figure se présentent : fuite, corrosion, casse du ressort, ou encore usure, jeu mécanique ou grincement.



MODELE	OP 2031	OP 3221	OP 3241
Force de compression	1.2 T	2.4 T	4 T
Hauteur	1400mm	1600mm	1730mm
Mors supérieurs articulés	•	•	•
Inclinaison spire (gauche/droite)	 Option	 Option	 Option
Diamètre spire	78 à 182mm	78 à 205mm	0 à infini
Coupelle inférieure	1 position	2 positions	1 position
Etou	(option)	(option)	•
Support anti-chute	•	•	•
Pédale	•	•	•
Ouverture grille sécurisée	•	•	•
Mobilité (équipé de roues)	(option)	(option)	
Couverture de parc	80%	85%	99%
Application			 + 4x4, véhicules préparés (sport, blindés)
Réparabilité			
Budget	€	€ €	€ € €





RESSORTS & AMORTISSEURS

TN

PAIRE COMPRESSEURS DE RESSORTS AVEC GOUPILLES DE SECURITE

OM 3630BL 54 €HT

Ces compresseurs de ressorts d'amortisseurs permettent la compression sur les véhicules de tourisme et utilitaires. Ils sont équipés d'une goupille de sécurité sur la coupelle.

B.LINE
BUDGET SOLUTION



Caractéristiques :

- ouverture max de mâchoires : 255mm
- Ø max ressort : 18mm
- double entraînement 21mm et 1/2"



PAIRE COMPRESSEURS DE RESSORTS

TN

OM 3637BL 199 €HT

B.LINE
BUDGET SOLUTION



Caractéristiques :

- 2 axes longs : 330mm, entraînement 13mm, ouverture 320mm
- 2 axes mediums : 215mm, entraînement 13mm, ouverture 200mm
- 2 axes courts : 175mm, entraînement 19mm, ouverture 170mm
- Mâchoires largeur 100mm, profondeur 13mm
- Ømax ressort : 16mm
- compression de 65-320mm
- puissance compression maxi 8000 N





TOP PRODUIT

COMPRESSEUR DE RESSORTS 2300Kg

OM 2300 349 €HT

Ce compresseur universel est conçu avec des mâchoires entièrement réglables. Il dispose d'une large gamme d'applications de ressorts hélicoïdaux et de jambes de force. Il est portable pour une utilisation pratique, "sur ou hors de la voiture".



Universel
Sécurité : verrouillage
du ressort

Caractéristiques :

- conception spécifique pour intervention sur amortisseur type Macpherson avant et arrière
- mâchoires ajustables pour grande compatibilité de véhicules
- design intelligent des mâchoires pour maintien optimal du ressort
- ouverture min-max mâchoires: 100-265mm
- compatible clé à chocs
- système de sécurité
- puissance compression: 2300Kg
- corps: 450mm
- entraînement: Hex 24mm



Flasher
pour voir la
vidéo !

2.3T

2
WARRANTY

COMPRESSEUR DE RESSORTS

OM 1170 419 €HT

Compresseur de ressorts pour jambes de force de type "MCPHERSON" avec coupelles interchangeables.

NOTE

Ne pas utiliser de
clé à choc

**Composition :**

- compresseur avec une capacité de 1050kg/10200Nm
- ouverture max des coupelles 310mm et 110mm de fermeture
- 3 coupelles avec protection :
 - SA 1197 Coupelles Ø 65-152mm
 - SA 1198 Coupelles Ø 88-160mm
 - SA 1199 Coupelles Ø 126-212mm
- un prolongateur pour coupelles
- nécessaire d'outillage pour le remplacement des coupelles (vis, clé BTR)



1T

2
WARRANTY



TN

COMPRESSEUR DE RESSORTS PNEUMATIQUE 1.2T A MORS ARTICULES

OP 2031 1999 €HT

Spécialement conçu pour s'adapter et maintenir les ressorts à spires fortement espacées en toute sécurité. Grâce au système d'articulation novateur, l'ajustement est automatique lors de la compression du ressort.



Conformité 2006/42CE

Caractéristiques :

- hauteur : 1400mm
- prise au sol :
- Longueur : 650mm
- Largeur : 400mm
- pression utilisation : 6bar/maxi 8bar
- force de compression 1226kg
- poids : 62kg

Composition :

- SA2035 : rupteur d'alimentation d'air à l'ouverture de la grille
- OP2005 : grille de protection
- OP2003 : mors supérieur articulé
- SA6904 : 1 coupelle Ø125 à Ø205mm
- SA6916 : 1 coupelle Ø78 à Ø130mm
- SA6906 : support antichute



1.2T



TOP PRODUIT

TN

COMPRESSEUR DE RESSORTS PNEUMATIQUE RENFORCE (2.4T) A MORS ARTICULES

OP 3221 2799 €HT



Conformité 2006/42CE

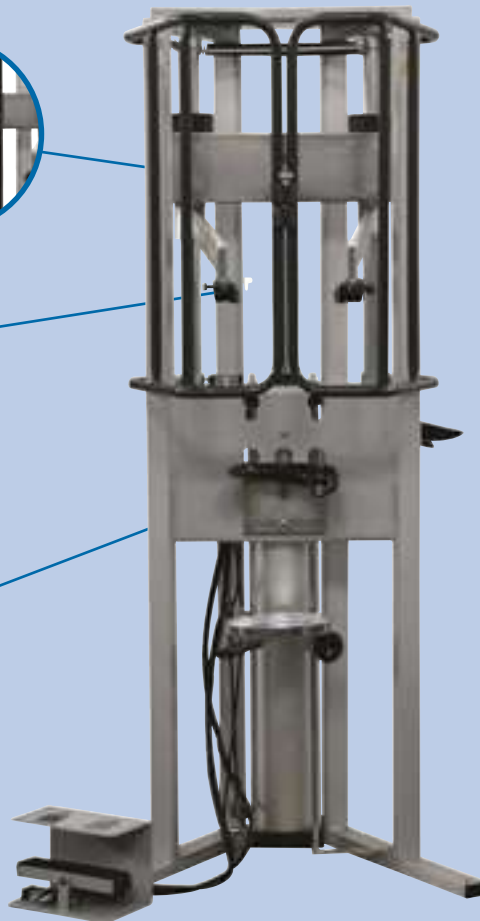

2.4T

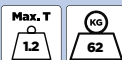

Caractéristiques :

- hauteur : 1600mm
- prise au sol :
- Longueur : 847mm
- Largeur : 628mm
- pression utilisation : 6bar/maxi 10bar
- force de compression 2452kg
- notice d'utilisation et d'entretien
- coupelle inférieur réglable sur 2 positions (ex : amortisseur à grand débattement Chrysler, Dodge RAM...)
- poids : 70kg



TN

COMPRESSEUR DE RESSORTS PNEUMATIQUE 4T

OP 3241 6190 €HT

Véhicules thermiques, électriques, hybrides,
véhicules blindés, véhicules utilitaires, SUV,
4X4, ambulances... couvre les ressorts de Ø78
à Ø205mm.



Conformité 2006/42CE
Compatible véhicules
électriques

Sécurité renforcée
Grille + plexi



Sécurité pneumatique



Cupelle universelle
Inclinable gauche/droite



Etaux qui s'adaptent
à tous les Ø



Mains libres

Caractéristiques :

- force de compression : 4000kg
- course : 380mm
- grille de protection intégrale doublée d'un plexiglass en polycarbonate haute résistance
- sécurité pneumatique à l'ouverture de la grille et à la commande de pédale
- pression utilisation : 8bar/maxi 10bar
- conformité 2006/42CE
- dimensions : H.1731xL.957xI.625mm
- poids : 110kg

Composition :

- OP2003 : mors articulés
- SA6906 : support antichute

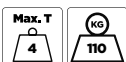

4T



ACCESSOIRES				
	REF	LIBELLE	COMPRESSEURS	PRIX
	OP 2004	COUPELLE KADJAR/QASHQAI/KOLEOS/JUKE	Accessoire de OP 3221	235 €HT
	OP 2006	MACHOIRES ROUGES HONDA-TOYOTA	Accessoire de OP 2031/ OP 3221	119 €HT
	OP 2008	COUPELLES MERCEDES A, C, E RENAULT MEGANE	Accessoire de OP 2031/ OP 3221	479 €HT
	OP 2009	COUPELLE RENAULT MEGANE/C3/STYLO	Accessoire de OP 2031/ OP 3221	242 €HT
	OP 2022	REHAUSSE 300mm	Accessoire de OP 2031	309 €HT
	OP 2003	MORS SUPERIEURS ARTICULES	Composant de OP 3231/ OP 2031/OP 3221	185 €HT
	OP 2010	ETAU JAMBE DE FORCE	Accessoire de OP 2031/ OP 3221/OP 3231	279 €HT
	OP 2029	COUPELLE SUPERIEURE UNIVERSELLE	Accessoire de OP 2031/ OP 3221/OP 3231/OP 3241	790 €HT
	SA 6918	COUPELLE INFERIEURE 3T Ø78-130mm	Composant de OP 3231	360 €HT
	SA 6919	COUPELLE INFERIEURE 3T Ø125-205mm	Composant de OP 3231	390 €HT



PINCE DE MAINTIEN RESSORTS 27mm

OM 1180 79 €HT

Pince étau spécifique pour le maintien des ressorts sur les coupelles en toute sécurité.



Ouverture max. : 27mm

Evite la rotation du ressort dans la coupelle



COFFRET DEMONTAGE TETES AMORTISSEURS

OM 1112 269 €HT

Ce coffret conçu spécialement pour le montage et démontage de têtes d'amortisseurs permet, grâce à ses douilles traversantes, de desserrer, serrer l'écrou de coupelle supérieure tout en maintenant la tige de piston d'amortisseur afin d'empêcher sa rotation.



Composition :

- SA1132 : cliquet traversant à oeillet 21mm
- SA1163 : douille traversante hexagonale 16mm L.82mm 1/2"
- SA1164 : douille traversante hexagonale 17mm L.82mm 1/2"
- SA1165 : douille traversante hexagonale 18mm L.82mm 1/2"
- SA1166 : douille traversante hexagonale 19mm L.82mm 1/2"
- SA1167 : douille traversante hexagonale 21mm L.82mm 1/2"
- SA1168 : douille traversante hexagonale 22mm L.82mm 1/2"
- SA1169 : douille traversante hexagonale 24mm L.82mm 1/2"
- SA1170 : douille embout hexagonal 6mm L.123mm 1/2"
- SA1171 : douille embout hexagonal 7mm L.123mm 1/2"
- SA1172 : douille embout hexagonal 8mm L.123mm 1/2"
- SA1173 : douille hexagonale 7mm L.123mm 1/2"
- SA1174 : douille hexagonale 8mm L.123mm 1/2"
- SA1175 : douille hexagonale 9mm L.123mm 1/2"
- SA1176 : douille embout Torx T50 L.123mm 1/2"
- SA1177 : douille empreinte à fente 5x8 L.123mm 1/2"
- SA1178 : douille empreinte à fente 6x8 L.123mm 1/2"
- SA1179 : douille empreinte à fente 7.1x9.6 L.123mm 1/2"





SILENT BLOC

← RETROUVEZ LA GAMME COMPLETE DE SILENT BLOC ICI



SILENT BLOC

COFFRET MONTAGE/DEMONTAGE SILENT-BLOCS & ROULEMENTS

OM 9391BL 179 €HT



Flasher pour voir la composition complete !

B.LINE
BUDGET SOLUTION



TN



KIT UNIVERSEL EXTRACTION SILENT-BLOCS

OM 9388 790 €HT



Butées et cylindres numérotés pour une identification simplifiée.

TN



Composition :

- 6 butées étagées pour cylindre : 34-36-38-40-42-44-46-48-50-52-54-56-58-60-62-64-66-68-70-72mm
- 4 tiges filetées Ø10-12-14-16mm
- 2 roulements guides

VERIN TRAVERSANT MECANO-HYDRAULIQUE 12T+ADAPTATEURS

OH 3512 789 €HT

Accessoire de OM 9381



Caractéristiques :

- force : 12T
 - course : 8mm
 - couple de serrage max : 56Nm
- Livré avec adaptateurs M10, M12, M14, M16, M18x1.5



TN



12T



TN

COFFRET EXTRACTION HYDRAULIQUE

OM 9385 1999 €HT



(1) Extracteur hydraulique 18,2T	
(2) 4 axes	
Ø10mm	Ø12mm
Ø14mm	Ø16mm
Assortiment de douilles courtes et longues	
Øext. x Øint. (mm)	
26 x 18	48 x 40
28 x 20	50 x 42
30 x 22	52 x 44
32 x 24	54 x 46
34 x 26	56 x 48
36 x 28	58 x 50
38 x 30	60 x 52
40 x 32	62 x 54
42 x 34	64 x 56
44 x 36	66 x 58
46 x 38	68 x 60
22 douilles longues	
22 douilles courtes	

N°	Description
1	Extracteur hydraulique
2	Axe d'extraction
3	Ecrou d'ajustement
4	Douilles longues 110mm
5	Douilles courtes 40mm
6	Adaptateur 3/8"

Composition :

- SA9384 : vérin hydraulique 18T avec raccord 3/8"
- SA9385 : tige filetée M10x1,5
- SA9386 : tige filetée M12x1,75
- SA9387 : tige filetée M14x1,5
- SA9388 : tige filetée M16x2,0
- jeu de 22 douilles courtes 40mm
- jeu de 22 douilles longues 110mm
- valise plastique
- SA4215 : raccord interface 1/4"-3/8"



18T



COFFRET 20 DOUILLES GROS Ø

OM 9387 680 €HT

Accessoire de OM 9385/OM 9373/OM 9386/OM 9383/OM 9382

Contient 10 douilles longues noires (L.100mm) et 10 douilles courtes dorées (L.30mm) de différents diamètres (70 à 88mm).



TN

EXTRACTEUR HYDRAULIQUE 18T

OM 9384 999 €HT

Accessoire de OM 3420/OM 3424/OM 3425/OM 3426/OM 3427/OM 3428/OM 3429/OM 3430/OM 9387/OM 3417

Vérin creux pour la mise en place des silent-blocs, rotules, demi-arbres de transmission, roulements de roues.

+ Solution rapide, sans effort



Composition :

- SA9384 : 1 x vérin extraction hydraulique 18t
- SA4215 : 1 x adaptateur hydraulique 1/4"-3/8"
- SA9385 : 1 x tige filetée m10x1,5
- SA9386 : 1 x tige filetée m12x1,75
- SA9387 : 1 x tige filetée m14x1,5
- SA9388 : 1 x tige filetée m16x2,0

Options :

- SA0808 : pompe à main
- OH0014 : pompe hydropneumatique



18T

**COFFRET PRESSE HYDRAULIQUE 18T**

OM 9386 1999 €HT

Outil universel pour silent-blocs, rotules, roulements ou bagues d'étanchéité.

Ce coffret de presse d'extraction hydraulique permet le démontage et le remontage rapide, efficace, précis pour un travail en toute sécurité.

Sans avoir à déposer les organes du châssis comme le bras de suspension ou le train roulant, il vous permet de travailler directement sur le véhicule et obtenir un gain de temps considérable sur la main d'oeuvre.

L'OM 9386 présente des douilles de pression d'appui courtes (40mm) et longues (110mm) de différents diamètres (26 à 60mm) et un vérin de 18T de poussée qui facilite l'extraction des pièces à remplacer.

**Caractéristiques :**

- longueur intérieure (cadre de presse) : 290mm
- largeur intérieure (cadre de presse) : 110mm
- charge maximale du cadre de presse : 14T
- charge maximale du vérin : 18T

Composition :

- SA9382 : presse extraction hydraulique avec coupelles d'appui
- SA9389 : Tige filetée de pression M20x350 (avec joint torique pour blocage des douilles)
- SA9383 : adaptateur de poussée
- jeu de 22 douilles courtes 40mm
- jeu de 22 douilles longues 110mm
- valise plastique
- SA4215 : Raccord interface 1/4"-3/8"

**18T****PACK EXTRACTION HYDRAULIQUE 18T+POMPE AIR HYDRAULIQUE/FLEXIBLE/RACCORD**

OM 9373 2229 €HT

Outil universel pour silent-blocs, rotules, roulements ou bagues d'étanchéité. Ce pack permet le démontage et le remontage rapides, efficaces, précis pour un travail en toute sécurité.

Il comprend un coffret extraction hydraulique avec des douilles de pression d'appui (L.40mm et L.110mm) de diamètres 26 à 60mm et un vérin 18T+4 tiges d'extraction 10-12-14-16mm qui facilitent l'extraction des pièces à remplacer.

**Composition :**

- OM9385 : 1 x coffret extraction hydraulique
- SA0802 : 1 x flexible 1/4" l.1500mm
- SA4215 : 1 x adaptateur hydraulique 1/4"-3/8"
- OH0024 : 1 x pompe hydropneumatique 10t 1/4" et 3/8"

**18T**



TN



PRESSE EXTRACTION HYDRAULIQUE AVEC COUPELLES D'APPUI

SA 9382 1199 €HT

Composant de OM 9385/OM 9386/OM 9387/OM 9287/OM 9383

Accessoire de OM 2511/OM 2512/OM 2518/OM 3616/SA 9383

La presse hydraulique permet l'extraction et la mise en place des silent-blocs et rotules de suspension directement sur le véhicule sans même déposer l'organe mécanique.

Le vérin doit être couplé avec la pompe à main SA0808 ou la pompe hydropneumatique OH0014, un adaptateur hydraulique SA4215 ainsi que le flexible SA0802.



Solution rapide,
sans effort



18T



PACK PRESSE HYDRAULIQUE 18T+POMPE AIR HYDRAULIQUE/FLEXIBLE/RACCORD

OM 9383 2229 €HT



Outil universel pour silent-blocs, rotules, roulements ou bagues d'étanchéité.

Ce pack permet le démontage et le remontage rapides, efficaces, précis pour un travail en toute sécurité.

Sans avoir à déposer les organes du châssis comme le bras de suspension ou le train roulant, il vous permet de travailler directement sur le véhicule et obtenir un gain de temps considérable sur la main d'oeuvre.

Il comprend un coffret presse hydraulique avec des douilles de pression d'appui (L.40mm et L.110mm) de diamètres 26 à 60mm et un vérin de 18T de poussée qui facilite l'extraction des pièces à remplacer.

Composition :

OM9386 : 1 x coffret presse hydraulique 18t

SA0802 : 1 x flexible 1/4" l.1500mm

SA4215 : 1 x adaptateur hydraulique 1/4"-3/8"

OH0024 : 1 x pompe hydropneumatique 10t 1/4" et 3/8"



18T



SILENT BLOC

← RETROUVEZ LA GAMME COMPLETE DE SILENT BLOC ICI

EXTRACTEUR SILENT-BLOCS AVANT VAG

TN

OM 9382 155 €HT

Permet l'extraction et l'insertion du silent-bloc du bras oscillant transversal.
Pas de contrôle du parallélisme
Pas de démontage complet du bras oscillant



VW Polo 9N 2002-2009
VW Fox >2005
Audi A2 2000-2005
Skoda Fabia 2000-2004
Seat Ibiza, Altea, Cordoba 2003-2005



EXTRACTEUR SILENT-BLOCS MINI

TN

OM 9380 139 €HT



EXTRACTEUR SILENT BLOC OPEL

TN

OM 9368 349 €HT

Conçu pour l'extraction et la remise en place du silent-bloc d'essieu arrière, le tout directement sur le véhicule.
Fonctionne en toute sécurité sans endommager les bras.

+ Gain de temps



Affectations :

- Astra H (Mk5) 2004-2014
- Meriva B (Mk2) à partir de 2010
- Zafira B (Mk2) 2005-2014

Livré avec tube de graisse

Convient par exemple

pour les références Opel :
5402637/0402952/402952



EXTRACTEUR DE SILENT BLOC FIAT PANDA/500 ET FORD KA

TN

OM 9367 429 €HT

Conçu pour l'extraction et la remise en place du silent-bloc d'essieu arrière, le tout directement sur le véhicule.
Fonctionne en toute sécurité sans endommager les bras.

+ Gain de temps



Caractéristiques :

- tige de traction en M12X1.75

Affectations :

- Fiat 500/Panda (4x4-Cross-Metano) Ø45mm
- Ford Ka Ø45mm
- Ford Ka Ø54mm
- Opel Adam Ø54mm





CARDAN

PINCE A JONC+4 COQUILLES

OM 8024 229 €HT

Le jonc comprimé par la coquille de forme conique sera libéré lors de la frappe sur le bol. Cette pince assure un montage sans risque d'endommagement du jonc (clips), ou de la denture lors de l'insertion du bol sur l'arbre de transmission.

Convient pour cannelures :
 Ø23,8mm 29 dents
 Ø24,6mm 30 dents
 Ø26,97mm 33 dents
 Ø28,57mm 35 dents

Ces coquilles couvrent environ 80 % du parc.



+ Intervention sécurisé, pas de casse du jonc



TN

PINCE COUPANTE POUR SOUFFLETS DE CARDAN

OM 8026 19 €HT

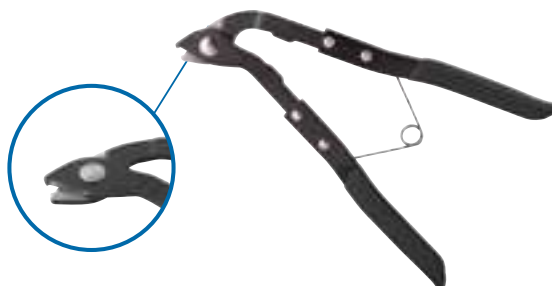

TN

PINCE A BEC FIN POUR COLLIERS CARDANS OETIKER®

OM 9355 36 €HT

La pince est conçue pour les colliers plat OETIKER®
 Ref : 292, 268, 192, 168



TN

PINCE A BEC FIN RENFORCE POUR COLLIERS CARDANS OETIKER®

OM 9356 48 €HT

La pince est conçue pour les colliers plat OETIKER®
 Ref : 292, 268, 192, 168

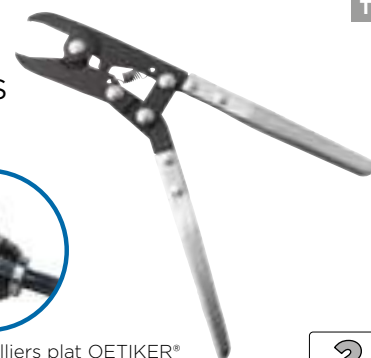

TN

PINCE COLLIERS CARDANS DOUBLE PRISE

OM 9396 129 €HT

Permet le serrage des colliers de cardans par pincement lorsqu'un serrage au couple est nécessaire. Tête brevetée, 2 voies de pincement pour un positionnement de la pince parallèle ou perpendiculaire au cardan suivant l'encombrement et l'espace disponible sur le véhicule.

+ Tête 2 en 1

Entraînement 3/8"



TN

**CARDAN**← RETROUVEZ LA GAMME COMPLETE DE **CARDAN** ICI

CLE DYNAMOMETRIQUE 3/8" 10-60Nm

OM 0795 89 €HT

Clé dynamométrique de grande précision en Newton mètre, graduée en décimale avec précision de 0,5 en 0,5.

La clé fonctionne également pour le couple des pas inversés (serrage, desserrage). Le cliquet auditif est facilement identifiable lorsque la valeur de réglage est atteinte. La bague de réglage à ressort se verrouille automatiquement à la valeur de couple souhaitée.

Aucun risque de perte de la valeur durant l'utilisation.

Le cliquet réversible 72 dents permet un rattrapage court, avec verrouillage des douilles à bouton poussoir.



+ Livré avec certificat d'étalonnage

2 WARRANTY

TN

FOURCHETTE EXTRACTION TRANSMISSION RENAULT

OM 8021 142 €HT

Accessoire de OM 4022/OM 4033

Cet outil, à assembler sur une masse à inertie fileté M18x150, facilite l'extraction de l'arbre de transmission inséré dans la boîte de vitesse.

Lors de la frappe réalisée, le circlip de fixation présent dans la boîte de vitesses est cassé.

Ainsi, l'arbre de transmission est libéré.

**Caractéristiques :**

- L.210xI.87xH.65mm
- Ø : 18mm
- filetage : 150

Affectations :

- Renault Kangoo, Megane, Twingo
- Dacia

5 WARRANTY

TN

EN OPTION

EXTRACTEUR INERTIE INJECTEURS BOSCH/DELPHI

OM 4022 379 €HT



2 WARRANTY

TN

EXPANDEUR SOUFFLETS CARDANS 25-115mm

OP 0630 189 €HT

Plus besoin de démonter le cardan : plus facile, plus rapide, plus propre.

Sans effort, l'expandeur va ouvrir le soufflet universel adaptable.

Compatible avec 98% des soufflets de cardans.

+ Gain de temps

**Caractéristiques :**

- capacité : 25 à 115mm
- alimentation : pneumatique 1/4"
- poids : 2.1kg



2 WARRANTY

TN

**OUTIL EXTRACTION NOIX DE
CARDANS UNIVERSEL**

OM 3411 92 €HT

L'outil est équipé de 8 positions de recul de verrouillage sur l'arbre, une fois verrouillé sur l'arbre l'écrou d'origine, fera contrainte pour arracher le bol.
Convient pour bol de Ø100mm

**EXTRACTEUR NOIX DE CARDANS**

OM 3511 30 €HT

Accessoire de OM 4022/OM 4033

Pour utilisation avec masse à inertie.

Filetage M18x150

**REPOUSSE CARDAN MECANIQUE & HYDRAULIQUE 10T**

OH 0569 269 €HT

Coffret multi-solutions pour cardan, idéal pour l'extraction d'un élément lié au train roulant et au système de freinage.

A l'aide d'accessoires pour tirer la bride afin de l'actionner avec la masse à inertie.
Le vérin hydraulique 10 tonnes est adapté pour répondre aux plus haute exigences.

Permet d'intervenir sur les opérations suivantes :

- la vérification ou remplacement des roulements de roues
- intervention sur transmission, soufflet du joint homocinétique, réfection mâchoires de freins AR, Contrôle tambours arrière,...)

Ces interventions importantes et régulières consomment du temps et de l'énergie.
Avec cet extracteur hydraulique de moyeux de roue, vous pourrez obtenir un résultat deux fois plus élevé avec deux fois moins d'efforts, en sécurisant le travail.



+ Utilisation sans effort

Affectations :

VW, Audi, Seat, Skoda, Opel, Volvo, Fiat, Renault, Peugeot, Citroën
Pour les moyeux à quatre ou cinq boulons

Composition :

- vérin hydraulique capacité de 10 tonnes
- vis de traction
- masse à inertie 4.5Kg filetage Ø20mm x 200

**10T**



MOYEU

← RETROUVEZ LA GAMME COMPLETE DE MOYEU ICI

MOYEU

JEU 4 DOUILLES EMBOUTS XZN CHOC 1/2"

M12-M14-M16-M18 L.78mm

OM 9264 65 €HT

Composition :

- SA0466 : douille M12 L.78mm
- SA0467 : douille M14 L.78mm
- SA0468 : douille M16 L.78mm
- OM0068 : douille M18 L.78mm

VAG



TN

COFFRET DOUILLE-EMBOUTS CHOC 1/2" MOYEURS ET CARDANS (8 PCS)

OM 7069 89 €HT

Douilles renforcées pour cardans et arbres de transmission. Ce kit est spécialement conçu pour desserrer et resserrer les écrous et les boulons à la clé à chocs.

Composition :

- SA7038 : douille 27mm
- SA7039 : douille 30mm
- SA7042 : douille 32mm
- SA7043 : douille 34mm
- OM0056 : douille 36mm
- SA0485 : douille 6 pans de 14mm
- SA0486 : douille 6 pans de 17mm
- SA0487 : douille 6 pans de 19mm



TN

DOUILLE MOYEU VAG 12 PANS 24mm 1/2"

OM 0024 23 €HT



TN

EMBOU XZN M18 1/2" POUR MOYEURS VAG

OM 0068 24 €HT

Composant de OM 9264



TN



DOUILLE CHOC 12 PANS Ø35mm
1/2" L.85mm

OM 0055 33 €HT

Composant de OM 7039
Accessoire de OM 7069



Pour cardans VAG, etc.



DOUILLE CHOC ECROU
MOYEU VAG 12 PANS Ø36mm
1/2" L.85mm

OM 0056 42 €HT

Composant de OM 7039/
OM 7049/OM 7069



Pour cardans VAG, etc.



DOUILLE MOYEU HEXAGONALE
FINE 36mm 1/2"

OM 0025 35 €HT



Pour Ford Ka, Fiat 500...
Ø ext. : 46,2mm.



DOUILLE 12 PANS 46mm 1/2"

OM 7146 55 €HT



Modèles :
- Opel Movano
- Renault Master
- Nissan NV 400

Pour rotules code OEM :
8200688877, 4419219,
93197233, 401611363R,
40161341R



DOUILLE 6 ERGOTS MOYEU
ARRIERE VUL Ø67.5mm 3/4"

OM 0001 95 €HT



Renault : Master
VW : LT, Crafter
Nissan : Interstar
Opel : Movano
Mercedes : Sprinter avec
essieux roues jumelés 741.130
, 741.131 , 741.413 , 741.414 ,
741.416 , 741.420 , 741.422 ,
741.453 , 741.454 , 741.455 ,
741.429



DOUILLE ECROUS MOYEU
ARRIERE RENAULT/MASCOTT 1"

OM 4024 195 €HT



Marque : Renault



★ TOP PRODUIT

DOUILLE MOYEU IVECO DAILY/FORD
TRANSIT Ø65mm 12 PANS 3/4"

OM 0065 69 €HT







DOUILLE MOYEU FORD TRANSIT
Ø56mm 12 PANS 3/4"

OM 0156 53 €HT









EXTRACTEUR MOYEU

COFFRET EXTRACTEURS MULTI-USAGES

TN

OM 3410BL 99 €HT

B.LINE
BUDGET SOLUTION



Composition :

- extracteur de moyeux
- extracteur de roulements
- 2 supports: 2 et 3 griffes
- 3 griffes de 90mm
- 1 prise de moyeux 4 trous, capacité Ø100-120mm
- 1 prise de moyeux 4 trous, capacité Ø120-150mm
- 1 embout arrache par inertie
- 1 embout de traction à vis
- masse 2,240kg
- axe 500mm



COFFRET ADAPTATEUR + VERIN MECANO-HYDRAULIQUE 16T

TN

OM 3493 572 €HT

Accessoire de OH 5022/OM 3615/OH 0569/OM 8032

Particulièrement adapté à l'industrie automobile pour le démontage et le montage de moyeux et roulements, le déblocage coaxial de composants mécaniques serrés ou encore l'extraction et/ou l'introduction de silent blocs.



16T



SUPPORT UNIVERSEL PRESSES 20-30T

TN

OH 0833 232 €HT

Accessoire de OH 0820/OH 0921/OH 0931/OH 0430/OH 0830/OH 0920/OH 0930

Assure le maintien et la stabilité de la pièce sous la presse.
Permet un ajustement de la hauteur et un placement de la pièce précis.

Livré avec 5 tiges filetées d'ajustement/maintien :

- 1 tige L.105mm
- 3 tiges L.150mm
- 1 tige L.190mm



NOTE

Retrouvez nos presses p.181





ROUEMENT DE ROUE

VERIN HYDRAULIQUE 17T COURSE 43mm

OM 8037 1049 €HT

Caractéristiques :

Vérin traversant M20

- force : 17 tonnes
- course : 43 mm
- dimensions : Ø90x155mm
- pression max. : 700bar
- connexion : 3/8" 18 NPT
- filetage de connexion extérieur : 2" 3/4-16 UN
- matériel: aluminium
- réducteurs : M10, M12, M14, M16, M18



17T



COFFRET MONTAGE/DEMONTAGE ROUEMENTS

OM 3517BL 139 €HT

B.LINE
BUDGET SOLUTION**Composition :**

- 9 adaptateurs Ø55,5-59-62-65-66-71,5-73-78-84mm
- 3 cages Ø76-86-91mm
- 3 vis de poussée M12x1,25
- 3 vis de poussée M12x1,5
- 3 vis de poussée M14x1,5



EXTRACTEUR ROUEMENTS DE ROUES SUR VEHICULES PEUGEOT/CITROEN/RENAULT

OM 3430 620 €HT

L'option vérin hydraulique OM9384 est préconisée pour les roulements fortement grippés.

Roulements traditionnels du Ø65mm au Ø90mm

+ Gain de temps :
évite le démontage
capteur ABS

**Composition :**

- 2 bagues de cloches
- 1 cloche : Ø extérieur 104mm, Ø intérieur 84mm-90mm, hauteur 85mm
- 1 bague d'adaptation conique : Ø extérieur 99mm, Ø intérieur 74mm, hauteur : 44mm
- 1 bague d'adaptation conique avec encoche ABS : Ø extérieur 99mm, Ø intérieur 74mm, hauteur 44mm
- 1 bague d'adaptation cylindrique avec encoche ABS : Ø extérieur 100mm, Ø intérieur 84mm, hauteur : 53mm
- 1 bague d'adaptation cylindrique avec encoche ABS : Ø extérieur 94mm, Ø intérieur 88mm, hauteur : 44mm
- bagues de centrage : 35-37-42-45-60-75mm
- bagues de pression : 65-72-82-83mm
- vis d'extraction et écrou M20
- poids : 11.70kg





OUTIL DEPOSE ET POSE ROULEMENTS 2EME GENERATION Ø62-66mm

OM 3424 499 €HT

Modèles :

Audi : A2
Seat : Cordoba, Arrosa, Ibiza
Skoda : Fabia, Fabia Facelift
VW : Fox, Lupo, Polo, Golf



OUTIL DEPOSE ET POSE ROULEMENTS 2EME GENERATION Ø72mm

OM 3425 339 €HT

Modèles :

Audi : A1, A2
Seat : Cordoba, Ibiza
Skoda : Fabia, Fabia Facelift, Roomster
VW : Fox, Polo



OUTIL DEPOSE ET POSE ROULEMENTS 2EME GENERATION Ø78mm

OM 3426 339 €HT

Modèles :

Ford : C-max, Focus
Mazda : 3
Volvo : C 30, C 70, S 40, V 50



OUTIL DEPOSE ET POSE ROULEMENTS 2EME GENERATION Ø85mm

OM 3427 339 €HT

Modèles :

VW : Touareg, Transporter T5



Outil indispensable pour installer les roulements GEN 2 de Ø72mm. Les roulements de roues de seconde génération se présentent sous la forme d'un ensemble roulements de roues+clips. Pour ne pas les endommager au montage, il est impératif d'utiliser l'outil approprié.

Gain de temps : pas de dépose de l'amortisseur, pas de dépose du bras de suspension, pas de réglage du carrossage sur certains véhicules.

L'option vérin hydraulique OM9384 est préconisée pour les roulements fortement grippés.





TN



EXTRACTEUR CAGES DE ROULEMENTS 35-142mm

OM 9202 339 €HT

Permet l'extraction de la cage de roulement sans effort.

L'extracateur permet de ne pas couper la cage de roulement usagée, de ce fait l'outil n'endommage aucunement l'ensemble moyeu.



2
WARRANTY

JEU DE 8 DOUILLES DE MONTAGE POUR MOYEURS DISQUES

OM 4217 89 €HT

+ Montage rapide, et sécurisé



Douilles d'aide au montage pour roulements de roues intégrés dans le disque ou le tambour de frein. Sans guidage lors du montage, les roulements peuvent s'altérer sur la fusée de roue, en cas de problème d'insertion, le retrait va provoquer des dommages irréparables sur le roulement biconique. Après avoir choisi la bonne douille, l'insérer sur le filetage de la fusée de roue, celle-ci permettra de conserver l'alignement lors de l'insertion du disque ou tambour muni du roulement.

5
WARRANTY

OUTIL DEPORTE POUR DEGRIPPAGE PAR INDUCTION

OE 0800 949 €HT

Permet de chauffer une pièce à un endroit précis, facilitant ainsi le déblocage de vis, écrous, boulons, biellettes, moyeux (même rouillés), sondes lambda, roulements à billes... Il permet également d'enlever facilement les autocollants, de démonter des baguettes de portes collées ou des écrous de roues PL.

+ Sécurité accrue
Gain de temps



Caractéristiques :

- fréquence : 25-60kHz
- arrêt automatique surchauffe
- sécurité court-circuit et circuit ouvert, alarme surcharge
- dimensions : 200x140x75mm

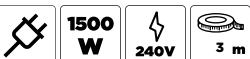

2
WARRANTY



PINCE CIRCLIPS ROULEMENTS DE ROUES

OM 8027 42 €HT



Spécialement conçue pour retirer les circlips intérieurs sans oreilles de montage/démontage. Ces circlips se trouvent principalement sur les roulements de roue.



Ouverture max. : 41mm

Renault, Peugeot, Citroën, Toyota, Lexus, Nissan



COFFRET 2 PINCES CIRCLIPS PL INTERIEUR-EXTERIEUR

OM 0111 165 €HT



+ Ouverture maximum : 75mm



Caractéristiques :

- simple à ajuster grâce à la crémaillère
- 3 paires d'embouts interchangeable pour chaque pince
- longueur 420mm
- ouverture max. : 75mm





COFFRET COUTEAUX SEPARATEURS+GRIFFES

OM 5412BL 90 €HT

B.LINE
BUDGET SOLUTION



Composition :

- 1 couteau séparateur mini 13mm maxi 63mm
- 1 couteau séparateur mini 5mm maxi 65mm
- 2 bras pour couteau longueur 60mm
- 2 bras pour couteau longueur 80mm
- 2 bras pour couteau longueur 104mm
- 2 bras pour couteau longueur 128mm
- 2 griffes 110mm
- 1 support de bras/griffes largeur 45-150mm
- 1 vis de traction L.170mm entraînement 17mm



COFFRET EXTRACTION HYDRAULIQUE 10T

OM 3423 399 €HT

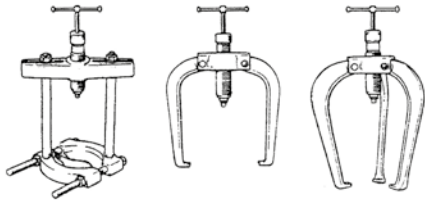

Composition :

- SA3423 : 1 vérin hydraulique 10T
- 2 supports de bras 2 et 3 griffes
- 3 griffes L.230mm
- 3 griffes L.170mm
- 3 griffes L.120mm
- 2 bras pour couteau L.180mm
- 2 bras pour couteau L.235mm
- 1 support de bras largeur maxi 160mm
- 1 couteau séparateur, capacité de 20mm à 105mm
- 1 centreur Ø25mm
- 1 rallonge L.50mm, tête Ø16mm
- 1 rallonge longueur 100mm, tête Ø16mm



10T



COFFRET COUPELLES DEMONTAGE/ MONTAGE ROULEMENTS JOINTS SPI

OM 3419 339 €HT



Composition :

- 50 coupelles Ø18 à Ø74mm
- 1 support coupelles : 18mm
- 1 rallonge : 220mm





ROULEMENT GENERIQUE

TN

COFFRET EXTRACTION ROULEMENTS PRISE INTERIEURE Ø8-Ø32mm

OM 3409 199 €HT



Composition :

- SA3401 : masse à inertie 1kg L.380mm filetage M12X1.75
- SA3402 : 1 embout de prise intérieure Ø8mm à 10mm
- SA3403 : 1 embout de prise intérieure Ø10mm à 12mm
- SA3404 : 1 embout de prise intérieure Ø12mm à 14mm
- SA3405 : 1 embout de prise intérieure Ø15mm à 17mm
- SA3406 : 1 embout de prise intérieure Ø17mm à 20mm
- SA3407 : 1 embout de prise intérieure Ø20mm à 24mm
- SA3408 : 1 embout de prise intérieure Ø25mm à 29mm
- SA3409 : 1 embout de prise intérieure Ø30mm à 32mm



COFFRET EXTRACTION ROULEMENTS PRISE INTERIEURE Ø8-Ø58mm

OM 3418 389 €HT

TN



Composition :

- SA3411 : masse à inertie longueur 280mm, poids 1kg
- SA3412 : extracteur/arrache roulements prise intérieure
- SA3413 : embout de prise intérieure Ø8mm à 11mm
- SA3414 : embout de prise intérieure Ø12mm à 17mm
- SA3415 : embout de prise intérieure Ø18mm à 23mm
- SA3416 : embout de prise intérieure Ø24mm à 29mm
- SA3417 : embout de prise intérieure Ø30mm à 34mm
- SA3418 : embout de prise intérieure Ø34mm à 38mm
- SA3419 : embout de prise intérieure Ø39mm à 43mm
- SA3425 : embout de prise intérieure Ø44mm à 48mm
- SA3426 : embout de prise intérieure Ø49mm à 53mm
- SA3427 : embout de prise intérieure Ø54mm à 58mm
- SA3428 : adaptateur M10x1.5
- SA3429 : réducteur M10x1.5-M8x1.25
- SA3430 : réducteur M10x1.5-M6x1.0





EMBRAYAGE

CENTREUR EMBRAYAGES UNIVERSEL

OM 0609BL 25 €HT

Composé d'un corps et de deux cônes expansibles et interchangeables qui s'adaptent sur l'ensemble des disques d'embrayages.



TN



CENTREUR EMBRAYAGES

OM 0617 75 €HT

+ Fiabilité du centrage



Caractéristiques :

- longueur 150mm
- douilles de Ø15-16-17-19-20-21-23-25mm



TN



SUPPORT BOITE DE VITESSES

OH 0210 799 €HT

Accessoire de OH 0285/OH 0286

S'applique universellement aux boîtes de vitesses manuelles, automatiques et DSG ainsi qu'aux différentiels.

+ Adaptateurs pistons Ø30 & Ø35mm inclus
Sécurité accrue



Caractéristiques :

- capacité de charge maximale : 150kg
- longueur/largeur : 490mm/460mm
- inclinaison avant/arrière : ±35°
- inclinaison gauche/droite : ±5°
- poids : 12kg

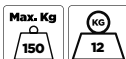

VERIN DE FOSSE 600kg

OH 0286 299 €HT

NOTE

Retrouvez nos autres vérins p.172

Caractéristiques :

- commande à pied
- piston chromé diamètre 30mm
- empattement de 600mm
- sécurité contre la surcharge
- commande descente : type homme mort
- 4 roues pivotantes



★ **TOP PRODUIT**

TN

COFFRET MONTAGE/DEMONTAGE EMBRAYAGE**OM 0639** 399 €HT

Aujourd'hui les véhicules sont souvent équipés d'embrayages SAC (Self Adjusting Clutch).

Ces embrayages sont auto-réglables, grâce à leur mécanisme de réglage automatique qui compense le jeu croissant qui se crée avec l'usure du disque d'embrayage.

Ce dispositif garantit une force de débrayage constante dans le temps et un confort optimal.

Livré avec gabarit de centrage Ø15.8mm pour moteur PSA DV10 et gabarit de centrage pour moteurs Puma et Opel.

**Affectations :**

Couvre la majorité des véhicules équipés d'embrayages SAC

**PINCE MAITRE CYLINDRE EMBRAYAGES****OM 0626** 35 €HT

Pour le libérer rapidement la fixation du cylindre émetteur d'embrayage de la pédale d'embrayage.

**Affectations :**

Audi A1 (8X), A3 (8P), A4 (B7), A6 (C6)

Citroen C4, Partner, Picasso

Opel Astra-J, Signum, Vectra C, Adam, Cascada, Zafira

Peugeot 206+, 207, 208, 301, 307, 308, 405, 508, 807, 2008, 3008, 5008, Boxer

Seat Alhambra, Altea, Altea Freetrack, Altea XL, Ibiza, Leon, Toledo

VW EOS (1F), Golf (1K1), Passat (3B6), Touran

**EXTRACTEUR AXES DE DEBRAYAGE FIAT/PSA****OM 0618** 119 €HT

Pour Fiat Ducato et Peugeot Boxer à partir de 1994 avec embrayage tiré. Permet d'extraire l'arbre de débrayage pour démonter la transmission.





BOITE DE VITESSE

APPAREIL REMPLISSAGE BOITES DE VITESSES AVEC ADAPTATEURS

HU 8005 449 €HT

Pompe pneumatique et manuelle de remplissage de boîtes de vitesses et différentiels de ponts.
Comprend un kit d'adaptation avec différents angles de sortie : pratique pour les zones difficilement accessibles.

**Caractéristiques :**

- débit manuel : 0.1l/pompage
- débit pneumatique : 0.18 à 0.2l/sec
- pression maximum : 7bar
- soupape de décharge de la cuve : 1bar
- livré avec lot de 15 raccords
- bol gradué
- manomètre 60psi
- poignée de transport
- vanne 1/4 de tour sur alimentation et refoulement
- bouchon de remplissage déporté

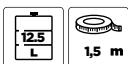

STOP FUITE HUILE 300ml

CO 1014 12 €HT

Additif permettant d'arrêter les fuites et suintements d'huile sur les moteurs diesel, essence et GPL.
Compatible huiles minérales, semi synthétiques et synthétiques.
N'encrasse pas le circuit d'huile.
Efficacité longue durée.

Caractéristiques :

- ravive les joints d'étanchéité
- réduit les frictions
- stabilise l'oxydation et la viscosité de l'huile



+ Efficace pour
moteur, boîte et DA

Disponible également par carton de 24





BOITE DE VITESSE

← RETROUVEZ LA GAMME COMPLETE DE BOITE DE VITESSE ICI

STATION D'ENTRETIEN DE BOITE DE VITESSE AUTOMATIQUE

HU 8011 6990 €HT

Outil de prévention destiné à prolonger la durée de vie des boîtes de vitesses automatiques. Evite les interventions techniques complexes et réduit les coûts d'intervention.

Pas de connaissances spécifiques requises.



2 tiroirs de rangements pour les raccords

+ Avertisseur lumineux, permet le travail en temps masqué

Tablette tactile connectée

Détection automatique des flux

Poignée ergonomique

Contrôle état des flux

Bande lumineuse (LED) informant du statut de l'opération et appel l'opérateur par un clignotement



Roues pivotantes





LES AVANTAGES :

- Station automatique made in Europe
- Procédure assistée 100% automatisée et illustrée (photos des raccordements pour chaque véhicule)
- Pas de connaissances spécifiques requises
- Tablette connectée WIFI avec procédures en ligne (mise à jour permanente de la data constructeur)
- Détection automatique des flux
Filtration et séparation automatique de l'huile usagée
- Réintroduction de la juste quantité d'huile neuve avec l'huile filtrée = Coût d'huile neuve minimisé
- Mise en service par un technicien agréé CLAS. (tarif, nous consulter)
- SAV et hotline technique disponible sur toute France
- Intervention d'un technicien avec prise en main de la machine à distance
- Identification du statut de la machine par un avertisseur lumineux (LED)

INCLUS DANS LE PACK



18 jeux de raccords hydrauliques (36 pcs)
Parc européen actuel

+



Tablette tactile LCD

+

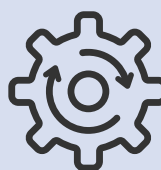

Mise à jour des données : 1ère année offerte

+

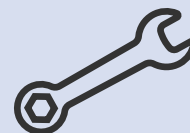

Accès aux procédures techniques

PROCÉDURE ASSISTÉE 100% AUTOMATISÉE ET ILLUSTRÉE



ACCESSOIRES



+ de 80 raccords disponibles au détail en fonction du véhicule (livraison sous 48h)





BOITE DE VITESSE

← RETROUVEZ LA GAMME COMPLETE DE **BOITE DE VITESSE** ICI

TN

4 JAUGES NIVEAUX HUILE MOTEURS ET BOITES AUTOMATIQUES MERCEDES

HU 4004 122 €HT

Ce jeu de quatre jauges permet de mesurer le niveau d'huile moteur ainsi que le niveau de l'huile des boîtes de vitesses automatiques. Ce kit est indispensable après une vidange d'huile sur les véhicules Mercedes qui sortis d'usine sont livrés sans jauges (les tubes de contrôle sont juste obturés par un simple bouchon).

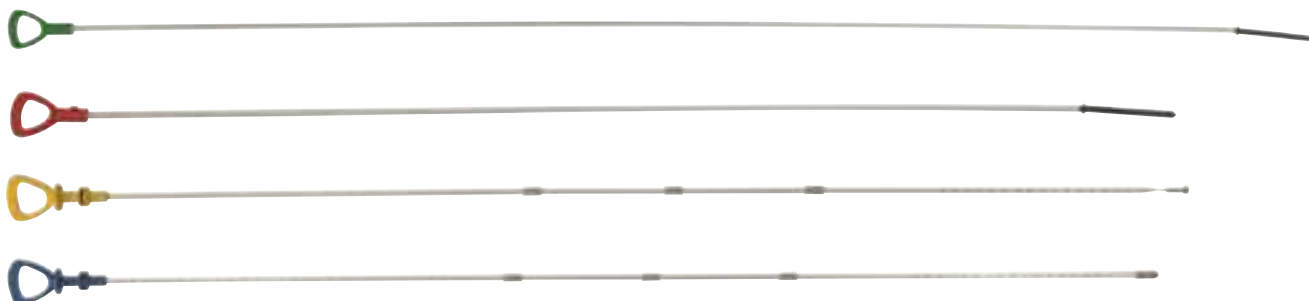

Classe A, B, C, CL, E, S, SL, SLK, ML, Vaneo, Vito, Sprinter...

Composition :

- jauge moteur 930mm
- jauge moteur 930mm torsadée
- jauge boîte de vitesses 920mm
- jauge boîte de vitesses 1220mm



CLE FILTRES DIFFERENTIELS Ø46mm 12 PANS

HU 2254 37 €HT

Clé pour démonter ou remonter le filtre différentiel de type Haldex sur les ponts arrière des montages 4Motion du groupe VAG.

La clé est absolument indispensable pour démonter le filtre car celui ci est très mal placé.

Spécial Haldex



TN





COURROIE D'ACCESSOIRE

COFFRET DEMONTAGE POULIES ALTERNATEURS DEBRAYABLES (13 PCS)

OM 3079BL 50 €HT



TN

Série de douilles et contre-écrous permettant le démontage de la poulie débrayable de l'alternateur (démonté ou directement sur le véhicule).

Détail des empreintes sur demande.

Renault, Audi, VW, Seat, Skoda, Opel, BMW, Fiat, Ford, Mercedes, Porsche.



★ TOP PRODUIT

COFFRET DEMONTAGE POULIES ALTERNATEURS DEBRAYABLES (30PCS)

OM 3789 109 €HT



Série de douilles et contre-écrous, permettant le démontage de la poulie débrayable de l'alternateur (démonté ou directement sur le véhicule).

+ Compatible 1.6 HDI et TDCI PSA/FORD



TN

Affectations : Renault, Peugeot, Citroën, VAG, BMW, Mercedes, Opel, Ford, Fiat, Toyota, Honda, Porsche...

Détail des empreintes sur demande.

SA 5350	EMBOUT T50	16 €HT
SA 5325	CLE RONDE TORX T50 1/2"	31 €HT



OUTILS DEMONTAGE ALTERNATEURS RENAULT

OM 9257 39 €HT



- 2 empreintes XZN 10mm-L.105mm/53mm
- 1 douille percée étagée 22-28mm



TN



COURROIE D'ACCESSOIRE

← RETROUVEZ LA GAMME COMPLETE DE COURROIE D'ACCESSOIRE ICI

TN

OUTIL POSE/DEPOSE COURROIES ELASTIQUES PSA

OM 4058 10 €HT

Accessoire de OM 3797/OM 4041

Spécialement conçu pour la pose des courroies de pompe à eau sur les moteurs PSA 3 cylindres.

Modèles :

Peugeot : 108, 208, 301, 308, 408, 2008, 3008, 5008, Partner
Citroën : C1, C3, C3 Picasso, C3 Aircross, C4, C4 Picasso, C4 Cactus, C-Elysée, Berlingo, DS3, DS4, DS4 S, DS5 LS
Opel : CrosslandX

Moteurs : PureTech 1.0, 1.2L à partir de 2012.

Codes OEM :
EN-52112-2



Spécifique
PURETECH



OUTIL COMPACT POSE/DEPOSE COURROIES ELASTIQUES

OM 4049 84 €HT

Pour monter et démonter les courroies élastiques sans tendeur automatique.

Profil spécial pour utilisation sur de nombreux diamètres de poulies.

Compact : grande accessibilité dans le compartiment moteur
Simple : sans réglage et facile à utiliser



TN



OUTIL POSE/DEPOSE COURROIES ELASTIQUES MOTEURS SIMPLE POULIE

OM 4029 134 €HT

Cet outil est nécessaire pour le montage et démontage rapide et pratique de la courroie trapézoïdale élastique (stretch) sans endommager celle-ci.
Conçu pour moteurs à simple poulie.



TN





TN

TACHYMETRE OPTIQUE ET CONTACT

AC 5103 134 €HT

L'appareil est un tachymètre numérique portable qui permet de mesurer la vitesse de rotation. Ce tachymètre compact dispose de deux méthodes de mesure: l'une optique, et donc sans contact, l'autre est mécanique à l'aide d'un adaptateur (3 sortes d'adaptateurs fournis).

+ Mesure optique ou mécanique

Le tachymètre CLAS fonctionne de la façon suivante :

- la méthode optique : il concentre un faisceau de lumière sur une bande réfléchissante attachée à un objet en rotation. Le faisceau est alors réfléchi à chaque passage de la bande qui est traduite en vitesse de rotation. La distance entre l'appareil et la bande réfléchissante peut aller jusqu'à 600mm.
- la méthode mécanique utilise une sonde de contact, qui est directement attachée à l'axe de rotation. Une roue de mesure est placée sur l'adaptateur pour mesurer la vitesse ou la longueur.

Livré avec 2 bandes réfléchissantes (SA2404)

Le tachymètre peut mesurer la vitesse des moteurs, pompes, turbines, centrifugeuses...



CLE DYNAMOMETRIQUE 3/8" 30-110Nm 331mm+FOURCHES INTERCHANGEABLES

OM 0784 215 €HT

+ Livrée avec certificat d'étalonnage



Fourches : 10-11-12-13-14-15-16-17-18-19
Conforme DIN ISO 6789 2017-1



EXTRACTEUR POULIE MULTIGORGE

OM 9879BL 25 €HT

B.LINE
BUDGET SOLUTION

Extracteur universel pour poulie multi gorge de 33mm à 160mm

Caractéristiques :

- poulie mini : 33mm
- poulie maxi : 160mm





CLE TENSION COURROIE RENAULT

OM 3621 32 €HT



Pour galet tendeur
Torx 50 et Carré 1/2"

Modèles : Laguna, Mégane II, Scenic II, Grand Scenic II.
Moteurs : 1.4 et 1.6



CLE TENSION COURROIE FORD

OM 3695 29 €HT

Accessoire de OM 6600



Affectations :
Duratorq 2.0L, 2.2L TDDi et TDCi



CLE TENSION COURROIE PSA/FIAT/FORD

OM 3756 50 €HT



Modèles :
Peugeot 206, 207, 207cc, 308, 308cc, 508, 3008, 5008, Partner III
Citroen C1, C2, C3, C3 I/II/III/First/Classic/Pluriel/Picasso, C4, C4
Picasso/Grand Picasso, C5 III, Xsara II/Picasso, Berlingo, Berlingo
First, DS3, DS4
Moteurs : 1.4-1.6D

Codes : DV4, DV6





TN

CLES POLYGONALES COUDEES POULIE DISTRIBUTION ET ACCESSOIRES (15PCS)

OM 9049BL 86 €HT

B.LINE
BUDGET SOLUTION

Ces clés sont spécialement conçues pour agir sur les écrous de poulies et tendeurs de courroies difficiles d'accès.



Caractéristiques :

- changement facile des têtes grâce au système de retenue par goupille automatique
- manche rubber
- longueur clé 470mm
- Torx : E10, E12, E14, E16, E18
- XZN femelle diamètre : 12, 13, 14, 15, 16, 17, 18 et 19mm



KIT TENSION COURROIE AUXILIAIRE PSA/FORD

OM 3694 119 €HT



Affectations :

Citroën : C1, C2, C3 III, C3 Pluriel, C4 Picasso
 Ford : B-Max, C-Max, Fiesta, Focus, Focus C-Max, Fusion, Galaxy, Grand C-Max, Mondeo, S-Max, Tourneo, Transit.
 Mazda : 2, 3
 Mini : One, Cooper, Clubman
 Peugeot : 107, 1007, 206, 206 CC, 206 SW, 307, 307 SW, 508
 Toyota : Aygo
 Volvo : C30, S40, S80, V50, V70

Moteurs : 1.4, 1.4 TDCI, 1.4 DiD, 1.5 TDCI, 1.6 HDI, 1.6 TDCI, 1.6 16v, 1.6 D4, 2.0 HDI, 2.2 HDI





COFFRETS DE CALAGE

RETROUVEZ FACILEMENT LE COFFRET DE CALAGE
QU'IL VOUS FAUT PAR MARQUE CONSTRUCTEUR

ALFA	P.354	MAZDA	P.383
AUDI	P.358	MERCEDES	P.387
BMW	P.364	MINI	P.364
CHRYSLER	P.376	NISSAN	P.372
CITROËN	P.367	OPEL VAUXHALL	P.388
DACIA	P.372	PEUGEOT	P.367
DODGE	P.376	PORSCHE	P.358
DS	P.367	RENAULT	P.372
FIAT	P.354	SEAT	P.358
FORD	P.377	SKODA	P.358
HYUNDAI	P.381	SMART	P.387
JAGUAR	P.382	SUZUKI	P.383
JEEP/DODGE	P.376	TOYOTA	P.383
KIA	P.381	VOLKSWAGEN	P.358
LANCIA	P.354	VOLVO	P.391
LAND ROVER	P.382		



RETROUVEZ NOS PRODUITS DANS ATELIO ET TECDOC.

Nos outils spécifiques ont été associés à une multitude de véhicules, de moteurs, de pièces OEM et autres pièces afin de vous accompagner dans votre quotidien dans vos interventions mécaniques.

Notre équipe d'experts a notamment réalisé un travail minutieux dans les gammes liées à la distribution, l'allumage, la boîte de vitesse, la suspension, la roue et la vidange.

N'oubliez pas que le catalogue papier ne représente qu'une partie de notre offre et de nos données. Visitez notre site clas.com ou les logiciels partenaires, Atelio et TecDoc, pour des recherches plus performantes, plus faciles et plus complètes.

Dans les pages suivantes, vous verrez que nous avons remodelé les pages liées aux coffrets de calage dans un but de clarté, les outils sont désormais triés par marques constructeurs.

NEW

A TELIO 
AFTERMARKET
INTERNATIONAL

TecDoc®
DATA SUPPLIER

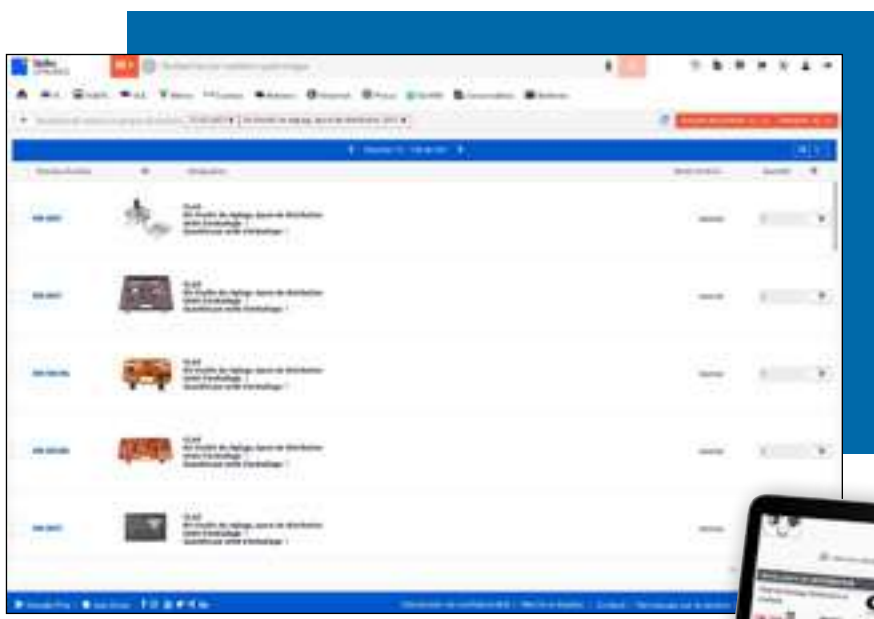

Rendez-vous sur clas.com !
Service technique disponible au 04 79 72 62 22.





SERVANTE DISTRIBUTION RENAULT/ PSA GENERATION 1+2

OM 9594 1750 €HT



Code moteur, code OEM

Retrouvez les produits associés à votre **code moteur** ou **code OEM** en les saisissant dans la barre de recherche sur **Clas.com**.



OM 6100



OM 6110



OM 6200



OM 6210



Composition :

- OM6110 : 1 x coffret calage complet renault generation 2⊙
- OM6210 : 1 x coffret calage complet psa generation 2⊙
- OM6100 : 1 x coffret calage complet renault/nissan/opel/volvo generation 1
- OM6200 : 1 x coffret calage complet psa generation 1
- EG0098 : 1 x servante 8 tiroirs



SERVANTE DISTRIBUTION RNLTL/PSA/FORD/VAG GENERAT°1+RNLTL/PSA GENERAT°2

OM 9695 2070 €HT



OM 6100



OM 6110



OM 6300



OM 6200



OM 6210



Composition :

- OM6200 : 1 x coffret calage complet psa generation 1
- OM6300 : 1 x coffret calage complet vag
- OM6110 : 1 x coffret calage complet renault generation 2⊙
- OM6210 : 1 x coffret calage complet psa generation 2⊙
- EG0098 : 1 x servante 8 tiroirs
- OM6100 : 1 x coffret calage complet renault/nissan/opel/volvo generation 1





TN

SERVANTE DISTRIBUTION
 MULTIMARQUES GENERATION 1

OM 9799 2460 €HT



OM 6100



OM 6200



OM 6300



OM 6400



OM 6500



OM 6600



Composition :

- OM6100 : 1 x coffret calage complet renault/nissan/opel/volvo generation 1
- OM6200 : 1 x coffret calage complet psa generation 1
- OM6300 : 1 x coffret calage complet vag
- OM6400 : 1 x coffret calage complet fiat/alfa/lancia/opel/suzuki/ford
- OM6500 : 1 x coffret calage complet opel/chevrolet/saab/fiat/lancia/suzuki/ford
- OM6600 : 1 x coffret calage complet ford/volvo
- EG0098 : 1 x servante 8 tiroirs



★ **TOP PRODUIT**

TN

SERVANTE DISTRIBUTION MULTIMARQUES GENERATION 1+RNLT/PSA GENERATION 2

OM 9901 3050 €HT



OM 6100



OM 6110



OM 6200



OM 6210



OM 6300



OM 6400



OM 6500



OM 6600

Composition :

- OM6100 : 1 x coffret calage complet renault/nissan/opel/volvo generation 1
- OM6200 : 1 x coffret calage complet psa generation 1
- OM6300 : 1 x coffret calage complet vag
- OM6400 : 1 x coffret calage complet fiat/alfa/lancia/opel/suzuki/ford
- OM6500 : 1 x coffret calage complet opel/chevrolet/saab/fiat/lancia/suzuki/ford
- OM6600 : 1 x coffret calage complet ford/volvo
- OM6110 : 1 x coffret calage complet renault generation 2⊙
- OM6210 : 1 x coffret calage complet psa generation 2⊙
- EG0098 : 1 x servante 8 tiroirs





ALFA/FIAT/LANCIA

COFFRET CALAGE COMPLET FIAT/ALFA/LANCIA/ OPEL/SUZUKI/FORD

OM 6400 349 €HT



TN

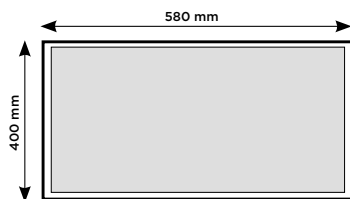

Insert aux dimensions d'un tiroir de servante



Composants disponibles
au détail sur [clas.com](https://www.clas.com)

Modèles :

Alfa : 145, 146, 147, 155, 156, Spider, GTV, TS, GT, 159, 166, Crosswagon Q4

Fiat : Punto, Grande Punto, Brava/Bravo, Marea, Weekend, Stilo, Doblo/Cargo, Idea, Panda, Multipla, Palio, Stilo, 500

Lancia : Lybra, Ypsilon, Thesys, Musa,

Opel : Corsa, Agila, Meriva, Combo, Vectra, Zafira, Astra, Insigna, Signum 1.9 CDTI

Suzuki : Ignis, Swift, Wagon R+

Ford : Ka

Moteurs : 1.2 8V, 1.2 16V, 1.4 16V, 1.6 16V, 1.6 MultiJet, 1.9 JTD, 1.9 JTD 16V, 1.9 MultiJet, 2.4 JTD, 1.9 CDTI, 2.0 MultiJet, 2.4 JTD 20V, 1.3 JTD MultiJet, 1.3 CDTI, 1.3 TDCI, 1.9 CDTI



Retrouvez les produits associés à votre **code moteur** ou **code OEM** en les saisissant dans la barre de recherche sur [clas.com](https://www.clas.com).

NOTE

Retrouvez nos servantes nues à partir de la p.194





ALFA/FIAT/LANCIA

COFFRET DE CALAGE ALFA/FIAT/
LANCIA 0.9 TWIN AIR ESSENCE

OM 4053 129 €HT

Modèles :

Alfa Romeo : Mito (2012-15)
Fiat : 500, 500C, 500L (2010-15) Panda (2012-15),
Punto (2012-15)

Lancia : Ypsilon (2011-15)

Moteurs : 0.9 Twin Air Turbo
Code moteur : 312A2.00



TN



COFFRET CALAGE FIAT 500X ET JEEP
RENEGADE 1.0 / 1.3

OM 4103 109 €HT

Modèles :

FIAT : 500X (2018-2022)
JEEP : RENEGADE (2018-2022)



TN



COFFRET CALAGE FIAT 1.2-1.4 16V ESSENCE

OM 4015 188 €HT

Modèles : Punto, Bravo, Brava, Marea, Palio Weekend, Stilo

Moteurs : 1.2 16V, 1.4 16V



TN



COFFRET CALAGE FIAT/LANCIA/
FORD ESSENCE

OM 4017 159 €HT

Modèles :

Fiat : Idea, Punto, Grande Punto, Stilo, Panda, 500, Bravo, New
Punto, Punto Evo, New Panda

Lancia : Ypsilon, Musa

Ford : Ka

Moteurs : 1.2 8V, 1.2 16V, 1.4 8V, 1.4 Bi-Fuel LPG, 1.4 Natural Power
CNG, 1.2 Easy Power LPG, 1.2 Bi-Fuel LPG, 1.2 Evo



TN





ALFA/FIAT/LANCIA

COFFRET CALAGE ALFA ESSENCE

TN

OM 3689 165 €HT



Modèles : 145, 146, 147, 155, 156, Spider, GTV TS
Moteurs : 1.4, 1.6, 1.6 16V, 1.6 16V avec poulie déphasage, 1.8, 2.0, 2.0 16V



COFFRET CALAGE FIAT/ALFA 1.4 MULTIAIR ESSENCE

TN

OM 4039 199 €HT



Modèles :
 Alfa Romeo : Mito, Giulietta
 Audi : A6
 Fiat : Bravo, Doblo, Idea, Punto, Stilo, Renegade, 124, 500
 Lancia : Delta, Ypsilon, Y
 Opel : Combo
Moteurs : 1.2i/1.4i



COFFRET CALAGE 1.3L HDI - JTD - MULTIJET - TDCI - CDTI

TN

OM 4012 239 €HT



Modèles :
 Alfa : 145, 146, 147, 156, 159, 166, GT, Crosswagon Q4
 Fiat : Punto, Grande Punto, Bravo/Brava, Marea, Weekend, Stilo, Doblò/Cargo, Multipla, Idea, Panda, Ducato
 Lancia : Ypsilon, Musa, Lybra, Thesys
 Opel : Corsa, Agila, Meriva, Combo Tour, Astra, Zafira, Vectra
 Suzuki : Ignis, Swift, Wagon R+
 Ford : Ka
 Jeep : Renage
 Citroën : Nemo
Moteurs :
 1.3 JTD MultiJet, 1.3 CDTI, 1.3 TDCI, 1.6 MultiJet, 1.9 JTD, 1.9 MultiJet, 2.4 JTD, 1.9 CDTI, 2.0 MultiJet





COFFRET CALAGE FIAT/ALFA/LANCIA/OPEL/CHEVROLET

OM 4036 159 €HT



Modèles :

Alfa : 145, 146, 147, 156, 166, GT
Fiat : Punto, Grande Punto, Brava/Bravo Marea, Weekend, Stilo, Doblo/Cargo, Multipla, Ducato
Lancia : Lybra, Thesys
Opel : Vectra, Zafira, Astra, Insigna, Signum
Chevrolet : Malibu

Moteurs : 1.6 MultiJet, 1.9 JTD, 1.9 MultiJet, 2.4 JTD, 1.9 CDTI, 2.0 MultiJet, 2.0 VCDI



KIT CALAGE FIAT 2.3 JTD

OM 4025 110 €HT



Affectations :

- Citroën : Jumper
- Fiat : Ducato
- Opel : Arena, Movano
- Peugeot : Boxer
- Renault : Mascott, Master, Trafic
- Vauxhall : Movano

Moteurs : 2.5D, 2.5DCI, 2.8DCI, 2.8JTD, 2.8HDI



Retrouvez les produits associés à votre **code moteur** ou **code OEM** en les saisissant dans la barre de recherche sur **clas.com**.



AUDI/PORSCHE/SEAT/SKODA/VOLKSWAGEN

COFFRET CALAGE COMPLET VAG

OM 6300 309 €HT



TN

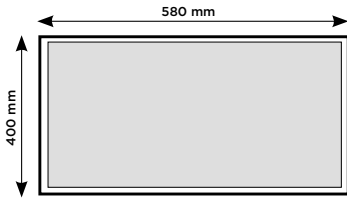

Insert aux dimensions d'un tiroir de servante



Composants disponibles au détail sur clas.com

Modèles :

Audi : 80, A1, A2, A3, A3 cabrio, S3, A4, A5, A6, TT, Q5

Seat : Arosa, Ibiza, Cordoba, Leon, Toledo, Alhambra, Altea, Inca (99-04)

Skoda : Fabia, Octavia, Superb

VW : Lupo, Polo, Fox, Golf, Bora, Jetta, Golf Plus, Golf estate, Passat, Beetle, Touran, Sharan, Caddy, Caddy Maxi,

Transporter, Golf VI cabrio, Tiguan

Ford : Galaxy

Moteurs :

Essence : 1,2 TSI, 1,4, 1,4 TSI, 1,6 16V, 1,2 9V-12V 3cylindres, 1,4 ,1,6 FSI (chaîne), 1,8, 1,8 16V, 1,8T, 2,0 16V, 2,0 FSI/TFSI (courroie)

Diesel : 1,2 TDI PD, 1,4 TDI PD, 1,9 TDI 75-90-110 PF, 1,9 SDI 75-90-110 PF, 1,9 TDI 105-130-150 PF, 2,0 TDI PD, 2,0 TDI DPF 140-170 PF, 2,5 TDI V6



Retrouvez les produits associés à votre **code moteur** ou **code OEM** en les saisissant dans la barre de recherche sur clas.com.

NOTE

Retrouvez nos servantes nues à partir de la p.194





AUDI/PORSCHE/SEAT/SKODA/VOLKSWAGEN

COFFRET CALAGE VW/AUDI/
SEAT/SKODA 1.0-1.2-1.4 TSI/TFSI

OM 4054 79 €HT

Kit conçu pour le blocage et le réglage de la distribution des moteurs essence 3 cylindres 1.0 des VW UP et Polo, Skoda Citigo et Fabia, Seat Mii à partir de 2011.

Il est également utilisé sur les moteurs 1.2 / 1.4 TSI - ACT / TFSI / TGI



Livré en valise

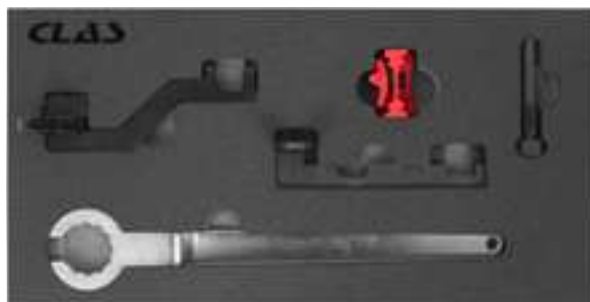

Format 1/3 de tiroir



TN



COFFRET CALAGE VW 1.0TFSI-
1.2-1.4-1.5TSI

OM 4051 79 €HT

Modèles :

Audi : A1 (12-18), A1 Sportback (12-18), A3 (13-18), A3 Sportback (12-17), A3 Cabriolet (14-17), Q2 (16-18), Q3 (15-18)
Alhambra (15-17), Ateca (16-18), Ibiza (12-17), Leon (12-18), Leon ST (14-18), Toledo (12-17)
Skoda : Fabia (10-13), Fabia III (14-17), Octavia II (10-13), Octavia III (10-18), Rapid (15-17), Rapid Spaceback (15-17), Yeti (15-17), Yeti Outdoor (15-17)
VW : Golf VII (08-17), Golf VII Estate (08-17), Golf Sportsvan (14-15), Jetta (12-17), Polo (12-17)



Format 1/3 de tiroir



TN



Livré en valise



COFFRET CALAGE DISTRIBUTION CHAINE
VAG 1.2-1.4-1.6 FSI/TFSI/TSI

OM 9232 419 €HT

Modèles :

VW : Polo, Golf, Golf Plus, Touran, Passat, Jetta, Eos, Tiguan
Audi : A3
Skoda : Octavia, Fabia, Roomster

Moteurs : 1.2-1.4-1.6 FSI/TFSI/TSI (chaîne)



TN



COFFRET CALAGE VAG 1.5 TSI

OM 4166 979 €HT



Affectations :

- Audi : A1 (2018), A3 (2017), Q2 (2018), Q3(2018)
- Volkswagen : Arteon (2018-2020), Golf 7 (2017), Golf 8 (2019), Passat (2018), Polo (2017-2021)
- Seat : Arona (2017-2021), Ateca (2018), Ibiza (2017-2021), Leon (2018), Tarraco (2019)
- Skoda : Kamiq (2019), Karoq (2017), Kodiag (2019), Octavia 3 (2017), Octavia 4 (2019), Scala (2019), Superb 3 (2017-2020)
- Cupra : Leon (2022), Formentor (2020), Ateca (2023)



TN





AUDI/PORSCHE/SEAT/SKODA/VOLKSWAGEN

COFFRET CALAGE VAG 1.2 ESSENCE

OM 4010 78 €HT

Modèles :

VW : Fox, Lupo, Polo

Skoda : Fabia, Roomster, Praktik, Rapid

Seat : Ibiza, Cordoba, Toledo

Moteurs : 1.2 6V, 1.2 12V (moteurs essence à chaînes)



TN

COFFRET CALAGE VAG 1.8-2.0 FSI-TFSI-TSI

OM 4113 179 €HT

Modèles :

Audi : A4, A4 Quattro, A5 Coupe, A5

Cabriolet, A5 Sportback, A6, Q3, Q5, TT

Seat : Alhambra, Altea, Altea XL, Exea, Leon,

Toledo

Skoda : Octavia II, Superb II, Yeti

VW : Eos, Golf VI, Golf VI Estate, Passat,

Passat Alltrack, Passat CC, Sharan, Beetle,

CC, Scirocco, Tiguan

Moteurs : 1.8 et 2.0 FSI-TFSI de 2006 à 2013



Format 1/3 de tiroir



Livré en valise



TN

KIT CALAGE MOTEUR VAG 2.0 TFSI ET TSI

OM 4112 109 €HT

Modèles :

A3, A4, A6, Golf

Moteurs : 2.0 TFSI / FSI courroie



TN

COFFRET CALAGE AUDI FSI

OM 4114 155 €HT

Modèles :

Audi A4, A6 B7 et C6

Moteurs : 2.4L, 3.2L V6, V8, V10



TN



AUDI/PORSCHE/SEAT/SKODA/VOLKSWAGEN

COFFRET CALAGE VW/AUDI/SEAT/SKODA ESSENCE-DIESEL

OM 4018 292 €HT

Code moteur, code OEM
Retrouvez les produits associés à votre **code moteur** ou **code OEM** en les saisissant dans la barre de recherche sur **Clas.com**.



Modèles :

Audi : 80, A2, A3, A3 Cabrio, A4, A4 quattro, A5, A5 Coupe/Cabriolet, A6, A6 quattro, TT, Q5
Seat : Ibiza, Altea, Altea XL, Arosa, Ibiza/Cordoba, Inca, Leon, Toledo, Alhambra
Skoda : Exeo, Fabia, Fabia II, Felicia, Roomster, Octavia, Octavia Tour, Octavia II, Superb, Superb II
VW : Lupo, Polo, Polo/Classic, Fox, Golf/Bora, Golf/Plus, Jetta, Jetta III, Eos, Beetle, New Beetle, Scirocco, Tiguan, Passat, Passat CC, Touran, Sharan, Caddy, Vento, Caddy Maxi, Golf Estate, Sharan, Transporter

Moteurs : 1.2 TDI PD, 1.4 TDI PD, 1.7 SDI, 1.9 D/Turbo, 1.9 SDI, 1.9 TDI, 1.9 TDI PD, 2.0 TDI PD, 2.5 TDI



COFFRET CALAGE VAG/FORD DIESEL 1.2 TDI PD, 1.4-1.6-1.9-2.0 CR TDI-TDCI

OM 9260 14 €HT

Modèles :

A partir de 2007 (dents carrées)
Audi : A2, A3, A3 Cabrio, A4, A4 4WD, A5 Coupe/Cabriolet, A6, A6 quattro, Q5, TT
Seat : Alhambra, Altea, Altea XL, Arosa, Cordoba, Ibiza, Leon, Toledo
Skoda : Exeo, Fabia, Fabia II, Octavia, Octavia Tour, Octavia II, Roomster, Superb, Superb II
VW : Beetle, Bora, Caddy, Caddy Maxi, Eos, Fox, Golf, Golf Plus, Golf Estate, Jetta, Jetta III, Lupo, Passat, Passat CC, Polo, Scirocco, Sharan, Tiguan, Touran, Transporter
Ford : Galaxy

Moteurs : 1.2 TDI PD, 1.4 TDI PD, 1.6 TDI CR, 1.9 TDI PD, 2.0 TDI PD, 2.0 TDI CR



COFFRET CALAGE VAG 1.6-2.0 TDI

OM 4037 149 €HT

Modèles :

Audi : A3, A4, Q5, A6, TT
VW : Beetle, Golf, Golf plus, Passat, Tiguan, Scirocco
Seat : Altea, Eos
Skoda : Octavia, Superbe, Yeti

Moteurs : 2.0D TDI





AUDI/PORSCHE/SEAT/SKODA/VOLKSWAGEN

TN

COFFRET CALAGE PORSCHE CAYENNE/
PANAMERA V8

OM 5050 499 €HT



Modèles :

Porsche Cayenne, Cayenne S, GTS, Turbo (9PA), Panamera >2008, Panamera S, 4S, GTS, Turbo, Turbo S

Moteurs : 4.5-4.8L V8



COFFRET CALAGE VAG
1.4 - 1.6 - 2.0 CR TDI

OM 4057 92 €HT



Format 1/3 de tiroir

Modèles :

Audi : A1, A3 Cabrio, A3, A3 Sportback, A4, A4 Allroad, A4 Quattro, A5 Coupé, A5 Cabrio, A5 Sportback, A6, TT, Q5

Skoda : Octavia III

Seat : Leon, Leon ST

Volkswagen : Polo, Golf VII, Golf VII Estate, Golf VII Wagon, Golf SV, Golf Sportsvan

Moteurs : 1.4 CR TDI, 1.6 CR TDI, 1.6 CR TDI GreenLine, 1.6 CR TDI Ecomotive, 1.6 CR TDI BlueMotion, 2.0 CR TDI, 2.0 CR TDI Ultra, 2.0 RS CR TDI, 2.0 CR GTD



Livré en valise



COFFRET CALAGE VAG 2.5 TDI PD

OM 4055 352 €HT



Modèles : Touareg, Transporter

Moteurs : 2.5 TDI PD



COFFRET CALAGE VAG 2.7-3.0- 4.0 TDI

OM 4032 129 €HT



Modèles :

Audi : A4, A5, A6, A8, Q7

VW : Touareg

Moteurs : 2.7TDI-3.0TDI





AUDI/PORSCHE/SEAT/SKODA/VOLKSWAGEN

COFFRET REMPLACEMENT JOINTS SPI 24PCS

TN

OM 5038 174 €HT

Ce coffret permet le remplacement des joints spi d'un Ø21.5 à Ø64mm.
 Grâce à son extracteur à griffes, il permet le démontage du joint en évitant d'endommager les portées.
 La composition de coupelles assure un remontage guidé du joint pour un positionnement parfait.
 2 paires de griffes L.70 et L.115mm pour plus de polyvalence.



OUTIL POSE/DEPOSE JOINTS SPI
 VILEBREQUINS VAG 1.4-1.6

TN

OM 5035 399 €HT

Outil d'installation spécialement conçu pour retirer et installer les joints spi de vilebrequins (joints arrières) sur les moteurs 1.2, 1.4 et 1.6 de la plupart des véhicules VAG.
 Permet l'alignement correct du joint dans son logement.



Egalement compatible avec certains moteurs 3 et 4 cylindres essence et diesel VAG : 1.9-2.0SDI, 2.0TDI, 2.0 Common rail, 1.2I TDI, 1.4T, 1.4-1.6 à injection directe essence ; et certains moteurs Fiat 1.6 à injection directe.

Modèles :

- Audi : A3, A4
- Seat : Arosa, Ibiza, Cordoba, Leon, Toledo
- Skoda : Fabia, Fabia II, Octavia, Roomster
- Volkswagen : Lupo, Polo, Polo Classic, Golf, Bora, Beetle, Caddy, Touran

Moteurs : 1.2L TDI, 2.0I TDI, 1.4, 1.4 16v, 1.6





Retrouvez les produits associés à votre **code moteur** ou **code OEM** en les saisissant dans la barre de recherche sur **clas.com**.



BMW - MINI

COFFRET CALAGE BMW/MINI/PSA
1.6 ESSENCE (N13/N18/EP6)

OM 4077 232 €HT

Modèles :

BMW : tout véhicule équipé du moteur N13
Mini : tout véhicule équipé du moteur N18
Citroën : 1.6
Peugeot : 1.6



TN

COFFRET CALAGE BMW 1.6-2.0
ESSENCE N43

OM 3767 119 €HT

Modèles : 116i, 118i, 120i (E81/82/87/88),
316i, 318i, 320i (E90/91/92/93), 520i
(E60/61)

Moteurs : 1,6, 2,0



TN

BLOCAGE POULIE VILEBREQUIN BMW/
MINI B38/B48/B58/B37/B47/B57

OM 5063 12 €HT

Affectations :

- BMW : séries : 1, 2, 3, 4, 5, X1, X3, X4, X5
- MINI : Hatch, Clubman, Cabriolet



TN

COFFRET CALAGE BMW/MINI B37/B47/
B57 1.6-2.0-3.0 DIESEL

OM 5062 219 €HT

Modèles :

BMW : Série 1, 2, 3, 4, 5, X1, X3, X4, X5

Moteurs :

1.5 B37C15A, B37D15A,
2.0 B47C20A, B47C20B, B47D20A,
B47B20B
3.0 B57D30A

Modèles :

MINI : Hatch, Clubman, Cabriolet

Moteurs :

1.5 B37 C15A
2.0 B47 C20A



TN



BMW - MINI

TN

COFFRET CALAGE MINI/PSA 1.4-1.6 VTI - THP16V ESSENCE

OM 3748 269 €HT



Modèles :

Mini : One (R56), Mini Cooper (R55/R56), Clubman, Clubvan, Countryman, Coupe, Paceman, Roadster
Citroën : C3 III, C4, C4 Picasso, C5III, DS3, Berlingo III,
DS : DS3, DS4, DS5
Peugeot : RCZ, 207, 308, 2008, 3008, 5008, Partner III

Moteurs : 1.4 VTI, 1.5 VTI, 1.6 THP



COFFRET CALAGE BMW/ROVER/ OPEL DIESEL A CHAINE

OM 3858 99 €HT

Compatible avec les moteurs équipés d'un turbo.



Format 1/3 de tiroir

Modèles :

BMW : 116 E81/82/87/88 (08-12), 118 E81/82/87/88 (04-14), 120 E81/82/87/88 (04-14), 123 E81/82/87/88 (07-14), 316 E90/91/92/93 (09-12), 318 Compact E46 (01-05), 318 E90/91/92/93 (05-12), 320 Compact E46 (98-05), 320 E90/91/92/93 (05-12), 325 E90/91/92/93 (02-14), 330 E46/90/91/92/93 (99-14), 335 E90/91/92 (06-11), 520 E39/60/61 (00-10), 525 E39/60/61 F10-11 (00-12), 530 E46/60/61 F10/11 (98-13), 530GT F07 (09-12), 535 E60/61 F10-11 (04-12), 535GT F07 (10-12), 635 E63/64 (07-11), 730 E38/65/66 F01/02/04 (98-12), 740 F01/02/04 (09-12), 740 xDrive F01/02/04 (09-12), X1 sDrive E84 (09-12), X1 xDrive E84 (09-14), X3 E83 (03-10), X3 xDrive E83 (08-12), X5 E53/70 (00-12), X5 xDrive E70 (10-13), X6 E71/72 (08-10), X6 xDrive E71/72 (10-14)

Mini : Mini (10-14), Clubman (10-14), Clubvan (12-14), Countryman (10-14), Paceman (13-14), Roadster (12-14)

Land Rover : Freelander TD4 (00-06), Range Rover TD6 (02-06)

Rover-MG : MG-ZT/T (01-05), 75 CDT/CDTI (99-05)

Opel : Omega B (01-03)

Toyota : Verso, Auris, Avensis 1.6D4D

Moteurs : 1.6, 1.8, 2.0, 2.3, 2.5, 3.0, 3.5, 4.0 diesel



Livré en valise



OUTIL BLOCAGE VILEBREQUIN BMW CHAIN DRIVE N47/N57 2.0-3.0

OM 5064 32 €HT





BMW - MINI

COFFRET CALAGE PSA/BMW MINI W16D

OM 4758 60 €HT



Modèles :

Mini : Mini, Clubman
Citroën : C2, C3, C3 Picasso, C4, C4 Picasso, Grand Picasso, Xsara Picasso, C5 II, C5 III, Berlingo III
Peugeot : 206, 206 CC, 207, 207 CC, 307, 308, 308 CC, 1007, 3008, 5008, Partner III

Moteurs : 1.6 diesel



OUTILS DE POSE ET DEPOSE DE RESSORTS ARBRE INTERMEDIAIRE PSA/BMW/MINI

OM 3755 544 €HT



Modèles :

BMW/MINI : Mine one, Clubman, Clubvan, Countryman, Coupe, Paceman, Roadster
PSA : C3, C3 Picasso, C4, C4 Picasso, C5, DS3, DS4, DS5, 207, 208, 2008, 3008, 508, 5008, RCZ



PIGE POSITIONNEMENT VILEBREQUIN

SA 6294 52 €HT



Modèles :

BMW : 1.6-1.8-2.0-2.5-3.0
Mini Cooper/Cooper S : 1.4-1.6
Citroën : C4/C4 Picasso
Peugeot : 207/207 CC, 308





TN

COFFRET CALAGE COMPLET PSA GENERATION 1

OM 6200 199 €HT

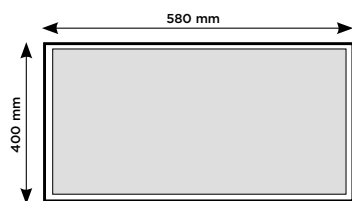

Insert aux dimensions d'un tiroir de servante



Composants disponibles au détail sur clas.com

Modèles :

Fiat/Lancia : Ulysse, Scudo, Ducato, Zeta, Phedra

Ford : Fiesta, Fusion, Focus, Focus C-Max

Citroën : C15, C1, C2, C3 Pluriel, C4, C4 Picasso, C5, C6, C8, DS3, DS4, DS5, Xantia, Xsara, Xsara Picasso, Evasion, Berlingo, Jumpy,

Jumper, Saxo, ZX, XM, Evasion, AX

Peugeot : 107, 1007, 206 cc, 207, 208, 306, 307 cc, 308, 406, 407, 508, 607, 806, 807, Partner, Expert, Boxer, 206, 106, 605, 205, 405

Moteurs :

Fiat/Lancia : 2.0, 2.2 JTD

Ford : 1.4, 1.6 Duratorq TDCI

PSA : 1.0, 1.1, 1.4, 1.6, 1.6 16V, 1.4, 1.6 HDI, 1.8, 1.8 16V, 2.0, 2.0 turbo, 1.9 D, 2.0 HDI, 2.2 HDI, 1.8 16V, 2.0 16V



COFFRET CALAGE COMPLET PSA GENERATION 2@

OM 6210 269 €HT

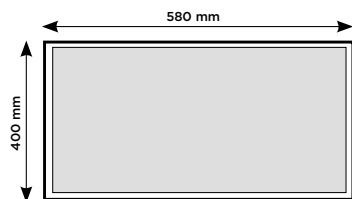

Insert aux dimensions d'un tiroir de servante



Composants disponibles au détail sur clas.com

Modèles :

PSA : 1007, 108, 206, 206 CC, 207, 207cc, 208, 2008, 301, 307, 308, 308cc, 308, 3008, 407, 407 Coupé, 5008, 607, Partner III

C2, C3, C3 Picasso, C3, C3111, C4, C4 Picasso, C4, C4 Picasso, Grand Picasso, C5 II, C5 III, C6, Berlingo III, DS3, DS3 Cab, C-Elysée, Xsara Picasso

Mini : One (R56), Mini Cooper (R55/R56), Mini Cooper S (R55/R56), Cooper/S, Mini One, Clubman

Jaguar : S-Type, XF, XJ, XJ6

Land Rover : Range Rover Sport, Discovery 3 et 4

Toyota : Aygo, Proace City

Moteurs : 1.0, 1.2i, 1.4, 1.4 VTI, 1.6, 1.6 VTI, 1.6 THP, 1.6 diesel, 1.8, 2.0, 2.5, 3.0 L, 2.7 D/TDV6/HDi/TDVi



Livré en valise



CITROËN/DS/PEUGEOT

COFFRET CALAGE PSA 1.0-1.2 VVT 3 CYLINDRES PURETECH

TN

OM 4041 89 €HT

Accessoire de OM 4058

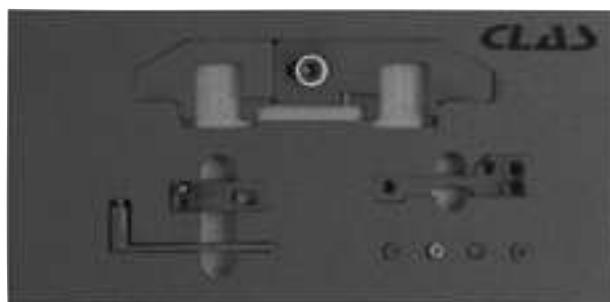

Format 1/3 de tiroir



Code moteur, code OEM
Retrouvez les produits associés à votre **code moteur** ou **code OEM** en les saisissant dans la barre de recherche sur **Clas.com**.



Livré en valise



Modèles :

Peugeot : 108, 208, 2008, 301, 308, 3008, 5008

Citroën : C311i, DS3, DS3 Cab, C-Elysée

Toyota : Aygo, Proace City

Opel : Grandland

Moteurs : 1.0, 1.2i



COFFRET CALAGE PSA 1.2 12V TURBO 3 CYLINDRES PURETECH

TN

OM 3797 85 €HT

Ce kit vous évite de déposer ces différents éléments du moteur :

- pompe à essence
- injecteurs
- rampe d'injection
- le second couvre culasse en alu

Vous évite de refaire le joint d'origine du couvre culasse alu et de remplacer tous les différents joints torique ou cuivre.
Le moteur Puretech Turbo étant équipé d'une pompe à vide, vous pourrez de ce fait passer par le méplat d'entraînement pour aller directement caler cet arbre à came.

Disponible également pour les moteurs atmosphériques : Coffret de calage PSA 1.0-1.2 VVT 3 cylindres Puretech OM 4041

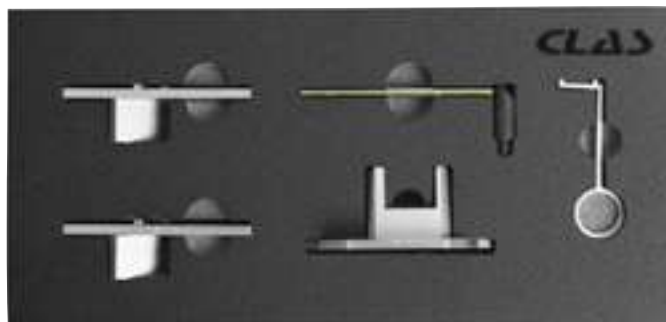

Format 1/3 de tiroir



Livré en valise



Modèles :

- Citroën : Berlingo II, Berlingo III, C3 IV, C3 Aircross, C3 Picasso, C4 Cactus, C4 III, C4 Picasso, C4

Space Tourer, C5 Aircross

- Peugeot : 208 I, 208 II, 2008, 2008 II, 308 II, 3008 I, 3008 II, 5008, 5008 II, Partner

- Opel : Combo-E (X19), Combo-E Life (X19), Crosslande X (P17), Grandland X (A18), Corsa VI, Mokka II

- DS : 4, 3, 3 Crossback

- Toyota : Proace City



PIGE DE CALAGE ARBRE A CAMES 1.2L TURBO PURETECH VERSION EURO 6.3

TN

OM 3798 29 €HT

Sur les nouvelles versions de moteur 1.2L PURETECH EURO 6.3 il est prescrit selon les recommandations constructeur de devoir piger l'arbre à came anciennement calé en lieu et place de la pompe à vide par un nouvel emplacement.

Affectations :

- Citroën : Berlingo II, Berlingo III, C3 IV, C3 Aircross, C3 Picasso, C4 Cactus, C4 III, C4 Picasso, C4 Space Tourer, C5 Aircross

- Peugeot : 208 I, 208 II, 2008, 2008 II, 308 II, 3008 I, 3008 II, 5008, 5008 II, Partner

- Opel : Combo-E (X19), Combo-E Life (X19), Crosslande X (P17), Grandland X (A18), Corsa VI, Mokka II

- DS : 4, 3, 3 Crossback

- Toyota : Proace City





CITROËN/DS/PEUGEOT

PLAQUE ALIGNEMENT CARTER
 HUILE 1.2 ESSENCE PURETECH

OM 3796 49 €HT



OUTIL MAINTIEN VILEBREQUIN EBO/EB2

OM 3799 41 €HT



OUTIL MONTAGE JOINT VILEBREQUIN
 1.0-1.2 PURETECH

OM 4142 19 €HT

Accessoire de OM 3747/OM 4041/OM 3797



PIGE BLOCAGE ARBRE A CAMES

SA 3797 23 €HT

Composant de OM 3797
 Accessoire de OM 3747



OUTIL POSE/DEPOSE
 COURROIES ELASTIQUES PSA

OM 4058 10 €HT

Accessoire de OM 3797/OM 4041



Modèles :

Peugeot : 108, 208, 301, 308, 408,
 2008, 3008, 5008, Partner
 Citroën : C1, C3, C3 Picasso, C3
 Aircross, C4, C4 Picasso, C4
 Cactus, C-Elysée, Berlingo, DS3,
 DS4, DS4 S, DS5 LS
 Opel : CrosslandX

Moteurs : PureTech 1.0, 1.2L à partir
 de 2012.



DOUILLE FEMELLE CULASSE
 TYPE E12X140

OM 4552 10 €HT



GABARIT DE COURROIE PSA
 1.0/1.2 PURETECH

OM 4141 22 €HT

Composant de OM 4041/OM 4058



Peugeot : 2008, 208, 308, 5008, 3008
 Courroie : A94F, T9, P87E, P84E, K9



CITROËN/DS/PEUGEOT

**OUTILS DE POSE ET DEPOSE DE RESSORTS
ARBRE INTERMEDIAIRE PSA/BMW/MINI**

OM 3755 544 €HT

Modèles :

BMW/MINI : Mine one, Clubman, Clubvan, Countryman, Coupe, Paceman, Roadster
PSA : C3, C3 Picasso, C4, C4 Picasso, C5, DS3, DS4, DS5, 207, 208, 2008, 3008, 508, 5008, RCZ



TN

**COFFRET CALAGE MINI/PSA 1.4-1.6
VTI - THP16V ESSENCE**

OM 3748 269 €HT

Modèles :

Mini : One (R56), Mini Cooper (R55/R56), Clubman, Clubvan, Countryman, Coupe, Paceman, Roadster
Citroën : C3 III, C4, C4 Picasso, C5III, DS3, Berlingo III,
DS : DS3, DS4, DS5
Peugeot : RCZ, 207, 308, 2008, 3008, 5008, Partner III
Moteurs : 1.4 VTI, 1.5 VTI, 1.6 THP



TN

**COFFRET DE CALAGE PSA/FORD/
TOYOTA/OPEL 1.5 BLUEHDI / 1.4, 1.6 HDI**

OM 4105 24 €HT

Modèles :

Citroën : Berlingo III, C3 III, C3 Aircross, C4 Cactus, C4 Spacetourer, C5 Aircross, Berlingo III
Van, Traveller, Jumpy
Mazda : 2, 3, 5
Peugeot : 208 II, 2008 II, 308 II, 308 III, 508 II, 3008 II, 5008 II, Rifter, Partner, Expert
Opel : Corsa (F) VI, Mokka, Crossland, Grandland, Combo, Combo Cargo, Zafira, Vivaro
Suzuki : Liane (RH), SX4 (RW)
Toyota : Proace City, Proace City Verso, Proace, Proace Verso
Moteurs : 1.5 Blue HDI



TN

**COFFRET CALAGE 1.4-1.6 HDI-TDCI 1.8-2.0
ESSENCE-DIESEL**

OM 3777 139 €HT

Modèles :

Fiat/Lancia : Scudo, Zeta, Phedra
Ford : Fiesta, Fusion, Focus, Focus C-Max
Citroën : C1, C2, C3, C3 Pluriel, C4, C4 Picasso, C5, C6, C8, DS3,
DS4, Xantia, Xsara, Xsara Picasso, Evasion, Berlingo,
Jumpy, Jumper, Saxo, ZX, XM, Evasion, AX
Peugeot : 107, 1007, 206 cc, 207, 208, 306, 307 cc, 308, 406, 407,
607, 806, 807, Partner, Expert, Boxer, 206, 106, 605, 205, 405
Moteurs :
Fiat/Lancia : 2.0 16V
Ford : 1.4 -1.6 Duratorq TDCI
PSA : 1.4 -1.6 HDI, 1.8, 1.8 16V, 2.0, 2.0 turbo, 1.8 16V, 2.0 16V



TN



COFFRET DE CALAGE PSA/FIAT
 1.4-1.6-2.0-2.2-3.3-3.8

OM 4102 135 €HT



Code moteur, code OEM
 Retrouvez les produits associés à votre **code moteur** ou **code OEM** en les saisissant dans la barre de recherche sur **Clas.com**.



Modèles :

Fiat/Lancia : Ulysse, Ducato, Scudo, Zeta, Phedra
 Citroën : C1, C2, C3, C3 Picasso, C3 Pluriel, C4, C4 Picasso/Grand Picasso, C5, C6, C8, C-Crosser, DS3, DS4, DS5, Berlingo, Jumpy/Dispatch, Jumper/Relay, Nemo, Xantia, Xsara, Xsara Picasso, Evasion/Synergie, Saxo, ZX, XM, AX, C15
 Ford : Focus, C-Max, Focus C-Max, Kuga Transit
 Land Rover : Evoque, Defender
 Mitsubishi : ASX, Outlander 2, Lancer
 Hyundai : Genesis Coupé, IX55, Vera Cruz, Azera, Grandeur, Sonata, Sonica
 Kia : Opirus, Sorento
 Peugeot : 107, 1007, 206, 206+, 206 cc, 207, 207 cc, 208, 306, 307, 307 cc, 308, 308 cc, 3008, 406, 406 coupé, 407, 407 coupé, RCZ, 4007, 4008, 508, 5008, 607, 806, 807, Partner, Bipper, Expert, Boxer, 106, 605, 205, 405
 Toyota : Proace, Verso

Moteurs : 1.4 HDI, 1.6 HDI, 2.0 HDI, 2.0 TDCI, 2.2 HDI, 2.2 TDCI, 3.3 V6 Essence, 3.8 V6 Essence



COFFRET CALAGE PSA/BMW
 MINI W16D

OM 4758 60 €HT



Modèles :

Mini : Mini, Clubman
 Citroën : C2, C3, C3 Picasso, C4, C4 Picasso, Grand Picasso, Xsara Picasso, C5 II, C5 III, Berlingo III
 Peugeot : 206, 206 CC, 207, 207 CC, 307, 308, 308 CC, 1007, 3008, 5008, Partner III

Moteurs : 1.6 diesel



COFFRET CALAGE PSA/LAND
 ROVER/JAGUAR 2.7/3.0 V6 (TDV6)

OM 4070 105 €HT



Modèles :

Citroën : C6, C5
 Peugeot : 407, 607, 407 coupé
 Land Rover : Range Rover Sport, Discovery 3, Discovery 4
 Jaguar : S-Type, XJ Series

Moteurs : 2.7 TDV6, 2.7 D, 2.7 HDI, 3.0 SDV6/TDV6





DACIA/RENAULT/NISSAN

TN

COFFRET CALAGE COMPLET RENAULT/NISSAN/ OPEL/VOLVO GENERATION 1

OM 6100 279 €HT

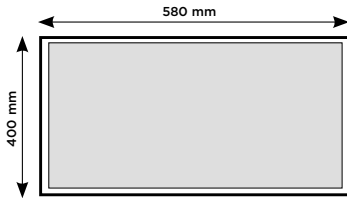

Insert aux dimensions d'un tiroir de servante



Composants disponibles
au détail sur clas.com

Modèles :

Renault : Clio 1-2-3-4, Clio Sport 1-2-3, Mégane 1-2-3, Master 1-2, Mégane Scénic 1-2-3, Vel Satis 1-2, Avantime, Kangoo 1-2-3, Laguna 1-2-3, Espace 1-2-3, Trafic 1-2, Wind, Modus, Twingo, Koleos

Dacia : Logan, Duster, Sandero, Dokker

Nissan : Note, Qashqai, Micra, Interstar, Primastar, Kubistar, Almera, Primera

Opel : Vivaro, Movano

Volvo : S 40, V 40

Moteurs : 1.2, 1.2 16V, 1.4, 1.4 16V, 1.5 DCI, 1.6, 1.6 16V, 1.6 D, 1.7, 1.8, 1.8 16V, 1.9 TD, 1.9, 1.9 DCI, 1.9 DTI, 1.9 CDTI, 2.0, 2.0 16V, 2.1 TD, 2.2, 2.2 DCI, 2.2 DTI, 2.2 TD, 2.5 DCI, 2.5 CDTI, 2.5 TD, 2.8 D



COFFRET CALAGE COMPLET RENAULT GENERATION 2@

OM 6110 319 €HT

TN

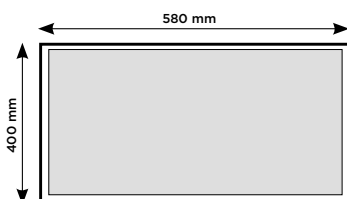

Insert aux dimensions d'un tiroir de servante



Composants disponibles
au détail sur clas.com

Modèles :

Renault : Clio II, Espace 4 et 5, Fluence, Koleos, Laguna, Laguna 2, Latitude, Master, Megane, Megane 2, Scenic, Scenic RX4, Scenic 2, Grand Scenic 2, Trafic 2, Vel Satis

Mercedes : Class C, Vito

Mitsubishi : Carisma

Nissan : Navara NP300, Primastar X83, Qashqai 1 et 2, X-Trail

Opel : Arena, Vivaro-B

Moteurs : 1.4, 1.6, 1.8 16v, 2.0 16v, 1.6, 2.0, 2.3, 2.5, 3.5, 1.9DTI/TD, 2.3DCI/CDTI



Livré en valise





OUTIL BLOCAGE POULIE VILEBREQUIN 0.9-1.2 TCe

TN

OM 5070 131 €HT

Conçu pour permettre le desserrage et le serrage de la fixation en immobilisant la poulie.

Le kit est conçu pour les moteurs à essence Renault 0,9 L et 1,2 L utilisés dans les voitures Renault, Dacia et Smart.



Modèles :

Dacia : Dokker, Duster, Lodgy, Logan, Sandero
 Renault : Capture 2013>2019, Clio IV 2012>2019, Kadjar 2015>2018, Kangoo II 2013+, Mégane III 2012>2017, Mégane IV 2016>2020, Scénic/Grand Scénic III 2012>2017, Scénic/Grand Scénic IV 2016>2018, Twingo II >2004
 Smart : Fortwo, Forfour 2014>2019
 Moteurs: 0,9, 1,2 TCe



COFFRET CALAGE 1.3 TCe

TN

OM 3697 89 €HT



Livré en valise

Format 1/3 de tiroir

Modèles :

Renault : Arkana (XJC) (19-), Capture (J87) (13-19), Captur II (XJB) (19-), Clio V (XJA) (19-), Kadjar (HFE), Koléos II (HZG) (17-), Mégane IV (BFB/KFB/LFF) (16-), Scénic/Grand Scénic IV (JFA/RFA) (16-), Talisman (KFD/LFD)(15-).
 Mercedes : Classe A (177) (18-), Classe B (247) (19-), Coupé CLA (118) (19-), CLA S/Frein (118) (19-), GLA (247) (20-), GLB (247) (19-).
 Nissan : Qashqai (J11) (14-), X-Trail (T32)(14-).
 Dacia : Dokker (F/K67), Plumeau (HJD) (17-), Lodgy (J92).
 Moteurs : 1,3 TCe



OUTILS BLOCAGE VOLANT MOTEUR DACIA NISSAN MERCEDES 0.9-1.6 ET 1.3 TCe

TN

OM 4160 99 €HT



Modèles:

- Dacia : Dokker (2019), Duster (2018), Lodgy (2019), Logan (2013), Sandero (2013)
 - Mercedes : Classe A (2018), Classe B (2019), CLA (2019), GLA (2019), GLB (2019)
 - Nissan : Qashqai (2018), X-Trail (2018)
 - Renault : Arkana (2019), Captur (2018), Clio V (2019), Kadjar (2018), Megane IV (2017), Scenic/Grand Scenic (2018), Talisman (2018)





DACIA/RENAULT/NISSAN

PIGES CALAGE RENAULT/OPEL/NISSAN/MERCEDES

OM 3666 24 €HT



Moteurs : 1.6D, 1.9D, 1.9TD, 1.9TDI, 1.9DCI, 1.5DCI, 1.2, 1.4, 1.6, 1.8, 1.4 16V, 1.6 16V, 1.8 16V

Blocage arbre moteur



TN

COFFRET CALAGE RENAULT/NISSAN

OM 4005 124 €HT



Modèles :

Renault : Clio 2-3-4, Clio Sport 2-3, Mégane 2-3, Mégane Scenic 1-2-3, Vel Satis 1-2, Avantime, Kangoo 2-3, Laguna 1-2-3, Espace 2-3, Modus, Koleos

Dacia : Logan, Duster, Sandero, Dokker

Nissan : Note, Qashqai, Micra, Kubistar, Almera, Primera

Moteurs : 1.4 16V, 1.6 16V, 1.8 16V, 2.0 16V, 2.0 16V turbo, 1.5 DCI



TN

COFFRET CALAGE RENAULT/OPEL/NISSAN/SUZUKI DCI

OM 3674 196 €HT



Modèles :

Renault : Clio, Kangoo, Laguna, Espace, Master, Mégane/Scénic, Trafic

Nissan : Kubistar, Interstar, Qashqai

Opel : Vivaro, Movano

Suzuki : Grand Vitara

Moteurs : 1.5 DCI, 1.9 TD, 1.9 DCI, 2.2 DCI, 2.5 DCI



TN



TN

COFFRET CALAGE RENAULT 2.0 BLUE DCI

OM 5071 252 €HT



Code moteur, code OEM

Retrouvez les produits associés à votre **code moteur** ou **code OEM** en les saisissant dans la barre de recherche sur **Clas.com**.



Affectations :

Renault : Talisman, Espace V, Trafic III (>2020)

Moteurs : 2,0 Blue DCI



COFFRET DE CALAGE RENAULT/NISSAN/ OPEL 1.6-2.0-2.3 DCI-CDTI

OM 3686 109 €HT



Format 1/3 de tiroir

Modèles :

Fiat : Talento 2

Renault : Megane, Scenic, Laguna, Latitude, Fluence, Espace, Trafic, Koleos, Vel Satis

Nissan : Primastar, Qashqai, X-trail, NV 400

Opel : Vivaro, Movano

Mercedes : C180, Vito

Moteurs : 1.6,1.7, 2.0, 2.3 DCI et CDTI



Livré en valise





CHRYSLER

JEEP - DODGE

COFFRET CALAGE MERCEDES/CHRYSLER/
JEEP ESSENCE-DIESEL DCI - CRD

TN

OM 9283 79 €HT



Modèles :

Mercedes : 190, 200, 300, 500, 208, 210, 600sl, 300sl, 308d, 500sl, 410d, 812, A160
CD, B180 CDI, B200 CDI, C180, C200D

Chrysler : PT Cruiser

Jeep : Grand Cherokee

Moteurs : 1.6, 1.8, 2.0, 2.1, 2.2, 2.2 CRD, 2.3, 2.5, 2.7, 2.7 CRD, 3.0, 3.2, 3.9, 4.0, 4.2, 5.0



COFFRET CALAGE CHRYSLER 2.8D

TN

OM 4127 75 €HT



Modèles :

Jeep : Cherokee, Wrangler

Chrysler : Grand Voyager

Moteur : 2.8D



KIT CALAGE CHRYSLER 2.5-2.8 CRD

TN

OM 4129 127 €HT



Modèles :

Voyager, Grand Voyager , LDV Maxus

Moteurs :

2.5, 2.8 CRD





FORD

TN

COFFRET CALAGE COMPLET FORD/VOLVO

OM 6600 279 €HT

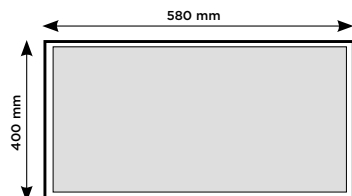

Insert aux dimensions d'un tiroir de servante



Composants disponibles
au détail sur clas.com

Modèles :

Ford : Fiesta, Fusion, Courier, Escort, Focus, Focus C Max, Puma, Mondeo, Sierra, Transit, Connect, Cougar, Courier, Courier Kombi, Galaxy, C-Max, Orion, Tourneo Connect, Transit, Transit Connect

VW : Sharan

Seat : Alhambra

Mazda : 121

Volvo : S40, V50 petrol, 1.8 D, 1.8 TD, 240 D, 740 D, 760 D, 940 D, 960 D Turbo

Moteurs : 1.2, 1.4, 1.6, 1.6 16V, 1.7 16V courroie, 1.8-2.0 16V (courroie et chaîne), 1.4, 1.6 16V Focus et Mazda 121, 1.6 Duratorq TDCI, 1.8 D, 1.8 TD (88-00), 1.8 DI (courroie) (98-04), 1.8 TDCI (courroie) (01-04), 1.6 D, 1.9 TDI, 2.5 D/TCI (courroie), 1.9 TDI, 2.5 D/TCI (courroie), 1.25, 1.6 TI-VCT, 1.6 SCTI, 1.4 D TDCI, 1.6 D TDCI, 1.8 D, 1.8 D TCI, 1.8 D TDDI, 1.8 D TDCI, 1.8 D Turbo, 1.8 D Turbo, 1.9 D TDI PD, 1.9 D TDI PD, 2.0 D TDCI, 2.2 TDCI, 2.5 D, 2.5 D Turbo, 2.0, 2.2, 2.4 Duratorq TDCI 16V, 1.4 D TDCI, 1.6 D 8V, 1.6 D 16V



Retrouvez les produits associés à votre **code moteur** ou **code OEM** en les saisissant dans la barre de recherche sur clas.com.



FORD

COFFRET CALAGE FORD 1.0 ECOBOOST

OM 4117 159 €HT

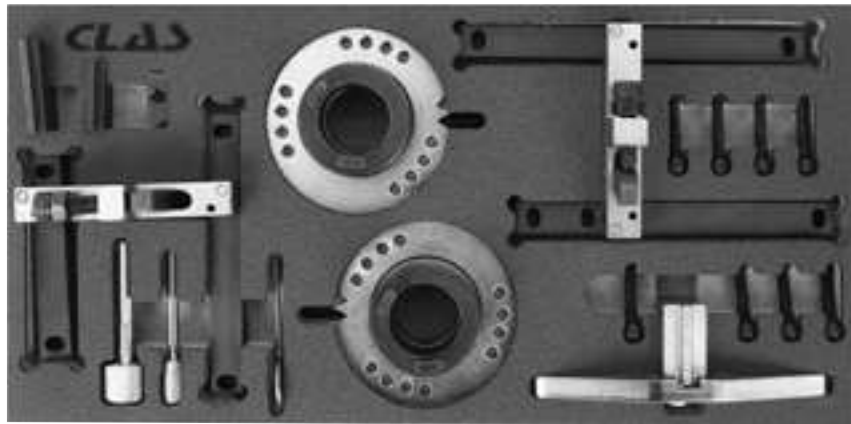

Format 1/3 de tiroir



Livré en valise

Modèles :

Ford : B-Max (2013-2017), C-Max (2012-2017), Connect (2013-2016), Courier (2012-2016), EcoSport (2013-2017), Fiesta (2013-2017), Focus (2012-2017), Grand C-Max (2012-2017), Grand-Tourneo Connect (2013-2015), Mondeo (2015-2017), Transit Connect (2015-2017).
Moteur : 1,0



DEMULTIPLICATEUR DE COUPLE FORD 1.0 & 1.1 ECOBOOST

OM 4109 259 €HT



Caractéristiques :

- Rapport de couple 5:1 (correspond aux spécifications du constructeur)
- couple d'entrée max. 300 Nm - par entraînement femelle 1/2"
- couple de sortie max. 1500 Nm - par entraînement mâle 3/4"
- douilles 6 pans 21mm/24mm A/F incluses.

Modèles :

Ford : Ford B-Max (2012-2018), Ford C-Max (2012-2018), Ford Grand C-Max (2017-2018), Ford EcoSport (2015-2019), Ford Fiesta (2012-2019), Ford Focus (2012-2018), Ford Mondeo (2015-2018), Ford Transit Courier (2014-2020), Ford Transit Connect (2013-2018), Ford Grand Tourneo Connect (2013-2018), Ford Tourneo Courier (2014-2020)





FORD

TN

OUTILS CALAGE ARBRE A CAMES ET VOLANT MOTEUR FORD 1.5 ECOBOOST

OM 4111 274 €HT

Spécifique aux moteurs Ford 1.5L EcoBoost 3 cylindres et Duratec depuis 2018



Affectations :

- Ford : Focus (2018), Focus ST (2018), Fiesta (2018), Kuga (2019)



COFFRET CALAGE FORD 1.6 ECOBOOST 1.8-2.0 DURATEC VOLVO 1.6

OM 5016 94 €HT



TN

Affectations :

- Ford : B-MAX (>2010), C-MAX (2003>2012), Fiesta (>2013), Galaxy (>2010), Focus (2004>2015), Grand C-MAX (>2010), Kuga (>2013), Mondeo (>2010), S-MAX (>2010), Tourneo Connect (>2013), Transit Connect (>2013)

- Volvo : S60 Cross Country T4 (2011>2015), S80 GTDi T3 (2010>2015), V40 GTDi T4 (2012>2015), V60 GTDi T4F (2011>2015), V70 T2/T3/T4 (2010>2015)

Moteurs :

Volvo : 1.6 gtdi
 Ford : 1.6 SCTi / Ti-VCT EcoBoost essence
 Ford : 1.8 Duratec-HE essence M14
 Ford : 1.8 essence Duratec-SCI
 Ford : 2.0 essence Duratec-HE



Format 1/3 de tiroir



Livré en valise



COFFRET CALAGE FORD/ VW/SEAT/VOLVO/MAZDA

OM 4056 149 €HT

TN



Modèles :

Ford : B-MAX, C-MAX, Courier, EcoSport, Edge, Escort, Fiesta, Focus, Focus C-Max, Fusion, Galaxy, Grand C-MAX, Grand Tourneo Connect, Kuga, Mondeo, S-MAX, Tourneo Connect, Transit Connect
 Mazda : 2 (DY)(02-07), 3 (BK)(03-09), 3 (BL)(09-14), 5 (CR), 5 (CW), 6 (GG/GY)(02-07), 6 (GH)(07-13), CX-7 (ER)(07-13), MPV (LW) (99-05), MX-5 (NC)(05-15), Tribute (EP)(01-06)
 Peugeot : 307, 308, 407, 5087, 807, Expert
 Citroën : C4, C5, Jumpy
 Volvo : C30, S40, S80, V50, V70
 VW : Sharan
 Seat : Alhambra

Moteurs :

1.4, 1.6 16V, 1.7, 1.8 16V, 2.0 16V, 2.3, 2.5 (également Zetec)
 1.4, 1.6, 1.8, 1.9, 2.0, 2.2 D/TD/TDCi





FORD

**COFFRET CALAGE FORD ECOBLUE 2.0 TDCi
AVEC OUTIL POMPE INJECTION**

OM 4131 164 €HT



Modèles :

FORD : Bord (18-21), Connect (18-), Galaxie (18-21), Kuga (19-), Mondeo (19-21), Ranger (19-), S-MAX (18-21), Transit (16-)



**EXTRACTEUR POULIE DE VILEBREQUIN
FORD ECOBLUE 2.0L**

OM 4132 49 €HT



Affectations :

- Ford : Kuga, Ranger et Transit Custom (>2019), FWD Transit (>2018), RWD Transit (>2018)



**COFFRET CALAGE FORD/JAGUAR 2.0-
2.2-2.4 DURATORQ**

OM 4230 73 €HT



Il permet la dépose et le remplacement de la pompe d'injection de carburant sur les moteurs diesel Ford 2.0, 2.4 Duratorq Di/TDDi et 2.2, 2.4 Duratorq TDCi. Convient également pour le remplacement de la courroie de distribution sur les moteurs 1.4/1.6L utilisés sur les voitures Ford et PSA.



Modèles :

Citroën : Jumper
Fiat : Ducato
Ford : Focus, Mondéo, Transit, ranger
Hyundai : Accent, Getz, I10, I20
Kia : Cerato, Picanto, Rio
Land Rover : Defender
Peugeot : Boxer

Moteurs : 2.0 , 2.2 , 2.4 , 2.8 , 3.2 TDdi/TDCi/HDI
Pour les moteurs construits entre 2002 et 2010





TN

COFFRET CALAGE HYUNDAI KIA 1.6 CRDI

OM 4128 184 €HT



Modèles :

KIA : Ceed (18-), Optima (15-20), Proceed (19-), Sportage (16-21), Stonic(17-), XCeed (19-).
HYUNDAI : i40 (18-), Kona (17-), Tucson (15-21).



OUTIL DEMONTAGE POMPE HAUTE PRESSION HYUNDAI/KIA

OM 4471 75 €HT



Modèles :

Kia : Carens, Ceed, Optima, Rio, Soul, Sportage, Venga
Moteurs : 1.1 TCI, 1.4 TCI, 1.4 CRDI, 1.6 TCI, 1.6 CRDI, 1.7 TCI





JAGUAR/LAND ROVER

COFFRET CALAGE LAND ROVER 2.0T

OM 4240 349 €HT

TN



NEW



Modèles :

Land Rover : Discovery Sport, Range Rover Evoque (2015-)

Jaguar : F-PACE , XE , XF (2015-)



COFFRET DE CALAGE JAGUAR/ LAND ROVER 2.0 ESSENCE

OM 4212 216 €HT

TN



Modèles :

Jaguar : XE (2015-16), XF (2012-15), XJ (2013-16)

Land Rover : Discovery Sport (2015-16), Freelander (2012-15), Evoque (2011-16)

Moteurs : 2.0 GTDi, Si4

Codes moteurs : 204PT



COFFRET CALAGE LAND ROVER 2.0 D

OM 4245 199 €HT

TN

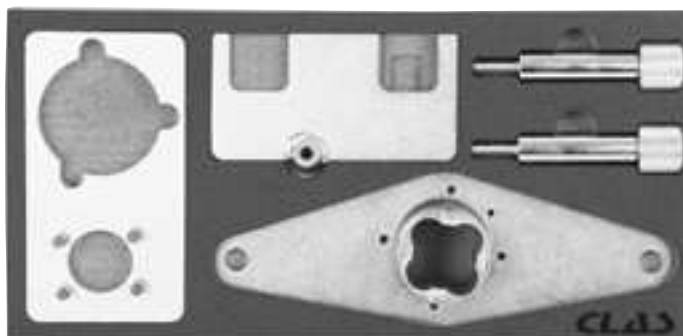

Format 1/3 de tiroir

Modèles :

LAND ROVER : Discovery, Discovery Sport, Range Rover Evoque, Range Rover Evoque Cabriolet,

Range Rover Sport, Range Rover Velar

JAGUAR : E-Pace, F-Pace, XE, XF



Livré en valise





TN

COFFRET CALAGE COMPLET PSA
 GENERATION 2©

OM 6210 269 €HT

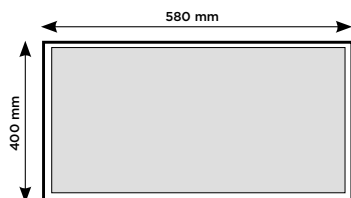

Insert aux dimensions d'un tiroir de servante



Composants disponibles
 au détail sur clas.com

Modèles :

PSA : 1007, 108, 206, 206 CC, 207, 207cc, 208, 2008, 301, 307, 308, 308cc, 308, 3008, 407, 407 Coupé, 5008, 607, Partner III
 C2, C3, C3 Picasso, C3, C311i, C4, C4 Picasso, C4, C4 Picasso, Grand Picasso, C5 II, C5 III, C6, Berlingo III, DS3, DS3 Cab, C-Elysée, Xsara Picasso
 Mini : One (R56), Mini Cooper (R55/R56), Mini Cooper S (R55/R56), Cooper/S, Mini One, Clubman
 Jaguar : S-Type, XF, XJ, XJ6
 Land Rover : Range Rover Sport, Discovery 3 et 4

Moteurs :

1.0, 1.2i, 1.4, 1.4 VTI, 1.6, 1.6 VTI, 1.6 THP, 1.6 diesel, 1.8, 2.0, 2.5, 3.0 L, 2.7 D/TDV6/HDi/TDVi



Livré en valise



CLAS
 CALAGE SOLUTIONS

Retrouvez les produits associés à votre **code moteur** ou **code OEM** en les saisissant dans la barre de recherche sur clas.com.



NOTE
 Retrouvez nos servantes
 nues p.194





MAZDA/SUZUKI/TOYOTA

COFFRET CALAGE PSA 1.0-1.2 VVT 3 CYLINDRES PURETECH

TN

OM 4041 89 €HT

Accessoire de OM 4058

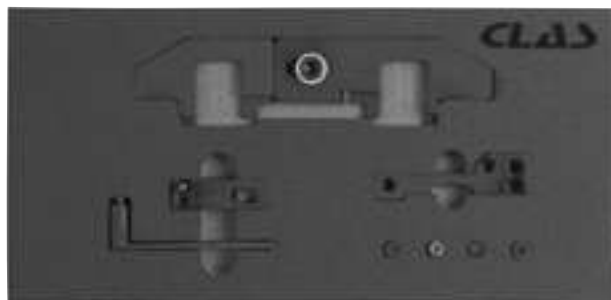

Format 1/3 de tiroir



Code moteur, code OEM

Retrouvez les produits associés à votre **code moteur** ou **code OEM** en les saisissant dans la barre de recherche sur **Clas.com**.

Modèles :

Peugeot : 108, 208, 2008, 301, 308, 3008, 5008

Citroën : C311i, DS3, DS3 Cab, C-Elysée

Toyota : Aygo, Proace City

Opel : Grandland

Moteurs : 1.0, 1.2i



Livré en valise



COFFRET CALAGE PSA 1.2 12V TURBO 3 CYLINDRES PURETECH

TN

OM 3797 85 €HT

Ce kit vous évite de déposer ces différents éléments du moteur :

- pompe à essence
- injecteurs
- rampe d'injection
- le second couvre culasse en alu

Vous évitez de refaire le joint d'origine du couvre culasse alu et de remplacer tous les différents joints torique ou cuivre.

Le moteur Puretech Turbo étant équipé d'une pompe à vide, vous pourrez de ce fait passer par le méplat d'entraînement pour aller directement caler cet arbre à came.

Disponible également pour les moteurs atmosphériques : Coffret de calage PSA 1.0-1.2 VVT 3 cylindres Puretech OM 4041

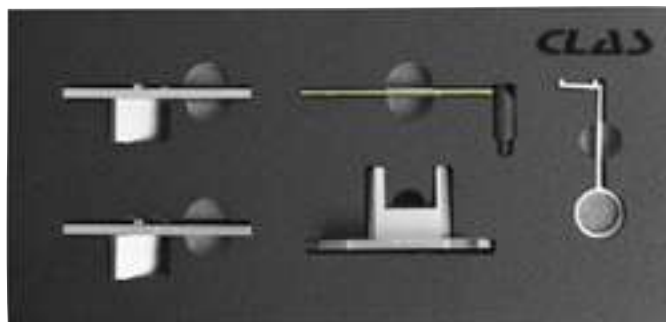

Format 1/3 de tiroir



Modèles :

- Citroën : Berlingo II, Berlingo III, C3 IV, C3 Aircross, C3 Picasso, C4 Cactus, C4 III, C4 Picasso, C4

Space Tourer, C5 Aircross

- Peugeot : 208 I, 208 II, 2008, 2008 II, 308 II, 3008 I, 3008 II, 5008, 5008 II, Partner

- Opel : Combo-E (X19), Combo-E Life (X19), Crossland X (P17), Grandland X (A18), Corsa VI, Mokka II

- DS : 4, 3, 3 Crossback

- Toyota : Proace City



Livré en valise



PIGE DE CALAGE ARBRE A CAMES 1.2L TURBO PURETECH VERSION EURO 6.3

TN

OM 3798 29 €HT

Sur les nouvelles versions de moteur 1.2L PURETECH EURO 6.3 il est prescrit selon les recommandations constructeur de devoir piger l'arbre à came anciennement calé en lieu et place de la pompe à vide par un nouvel emplacement.

Affectations :

- Citroën : Berlingo II, Berlingo III, C3 IV, C3 Aircross, C3 Picasso, C4 Cactus, C4 III, C4 Picasso, C4 Space Tourer, C5 Aircross

- Peugeot : 208 I, 208 II, 2008, 2008 II, 308 II, 3008 I, 3008 II, 5008, 5008 II, Partner

- Opel : Combo-E (X19), Combo-E Life (X19), Crossland X (P17), Grandland X (A18), Corsa VI, Mokka II

- DS : 4, 3, 3 Crossback

- Toyota : Proace City





MAZDA/SUZUKI/TOYOTA

PLAQUE ALIGNEMENT CARTER
HUILE 1.2 ESSENCE PURETECH

OM 3796 49 €HT



OUTIL MAINTIEN VILEBREQUIN EBO/EB2

OM 3799 41 €HT



OUTIL MONTAGE JOINT VILEBREQUIN
1.0-1.2 PURETECH

OM 4142 19 €HT

Accessoire de OM 3747/OM 4041/OM 3797



PIGE BLOCAGE ARBRE A CAMES

SA 3797 23 €HT

Composant de OM 3797
Accessoire de OM 3747



OUTIL POSE/DEPOSE
COURROIES ELASTIQUES PSA

OM 4058 10 €HT

Accessoire de OM 3797/OM 4041



Modèles :

Peugeot : 108, 208, 301, 308, 408,
2008, 3008, 5008, Partner
Citroën : C1, C3, C3 Picasso, C3
Aircross, C4, C4 Picasso, C4
Cactus, C-Elysée, Berlingo, DS3,
DS4, DS4 S, DS5 LS
Opel : CrosslandX

Moteurs : PureTech 1.0, 1.2L à partir
de 2012.



DOUILLE FEMELLE CULASSE
TYPE E12X140

OM 4552 10 €HT



GABARIT DE COURROIE PSA
1.0/1.2 PURETECH

OM 4141 22 €HT

Composant de OM 4041/OM 4058



Peugeot : 2008, 208, 308, 5008, 3008
Courroie : A94F, T9, P87E, P84E, K9



MAZDA/SUZUKI/TOYOTA

TN

**COFFRET CALAGE BMW/ROVER/OPEL
DIESEL A CHAINE**

OM 3858 99 €HT



Format 1/3 de tiroir



Livré en valise

Modèles :

BMW : 116 E81/82/87/88 (08-12), 118 E81/82/87/88 (04-14), 120 E81/82/87/88 (04-14), 123 E81/82/87/88 (07-14), 316 E90/91/92/93 (09-12), 318 Compact E46 (01-05), 318 E90/91/92/93 (05-12), 320 Compact E46 (98-05), 320 E90/91/92/93 (05-12), 325 E90/91/92/93 (02-14), 330 E46/90/91/92/93 (99-14), 335 E90/91/92 (06-11), 520 E39/60/61 (00-10), 525 E39/60/61 F10-11 (00-12), 530 E46/60/61 F10/11 (98-13), 530GT F07 (09-12), 535 E60/61 F10-11 (04-12), 535GT F07 (10-12), 635 E63/64 (07-11), 730 E38/65/66 F01/02/04 (98-12), 740 F01/02/04 (09-12), 740 xDrive F01/02/04 (09-12), X1 sDrive E84 (09-12), X1 xDrive E84 (09-14), X3 E83 (03-10), X3 xDrive E83 (08-12), X5 E53/70 (00-12), X5 xDrive E70 (10-13), X6 E71/72 (08-10), X6 xDrive E71/72 (10-14)
 Mini : Mini (10-14), Clubman (10-14), Clubvan (12-14), Countryman (10-14), Paceman (13-14), Roadster (12-14)
 Land Rover : Freelander TD4 (00-06), Range Rover TD6 (02-06)
 Rover-MG : MG-ZT/T (01-05), 75 CDT/CDTI (99-05)
 Opel : Omega B (01-03)
 Toyota : Verso, Auris, Avensis 1.6D4D
Moteurs : 1.6, 1.8, 2.0, 2.3, 2.5, 3.0, 3.5, 4.0 diesel



COFFRET DE CALAGE PSA/FORD/TOYOTA/OPEL 1.5 BLUEHDI / 1.4, 1.6 HDI

TN

OM 4105 24 €HT



Modèles :

Citroën : Berlingo III, C3 III, C3 Aircross, C4 Cactus, C4 Spacetourer, C5 Aircross, Berlingo III Van, Traveller, Jumpy
 Mazda : 2, 3, 5
 Peugeot : 208 II, 2008 II, 308 II, 308 III, 508 II, 3008 II, 5008 II, Rifter, Partner, Expert
 Opel : Corsa (F) VI, Mokka, Crossland, Grandland, Combo, Combo Cargo, Zafira, Vivaro
 Suzuki : Liane (RH), SX4 (RW)
 Toyota : Proace City, Proace City Verso, Proace, Proace Verso
Moteurs : 1,5 Blue HDI





MERCEDES - SMART

COFFRET CALAGE MERCEDES/CHRYSLER/
JEEP ESSENCE-DIESEL DCI - CRD

TN

OM 9283 79 €HT

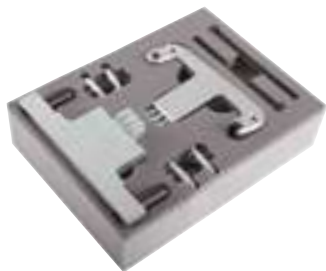

Modèles :

Mercedes : 190, 200, 300, 500, 208, 210, 600sl, 300sl, 308d, 500sl, 410d, 812, A160 CD, B180 CDI, B200 CDI, C180, C200D
Chrysler : PT Cruiser
Jeep : Grand Cherokee
Moteurs : 1.6, 1.8, 2.0, 2.1, 2.2, 2.2 CRD, 2.3, 2.5, 2.7, 2.7 CRD, 3.0, 3.2, 3.9, 4.0, 4.2, 5.0



OUTIL BLOCAGE POULIE
VILEBREQUIN 0.9-1.2 TCe

TN

OM 5070 131 €HT



Affectations :

Dacia : Duster, Lodgy
Renault : Capture 2013>2019, Clio IV 2012>2019, Kadjar 2015>2018, Kangoo II 2013+, Mégane III 2012>2017, Mégane IV 2016>2020, Scénic/Grand Scénic III 2012>2017, Scénic/Grand Scénic IV 2016>2018, Twingo II >2004
Smart : Fortwo, Forfour 2014>2019



COFFRET CALAGE 1.3 TCe

TN

OM 3697 89 €HT



Format 1/3 de tiroir



Livré en valise

Modèles :

Renault : Arkana (XJC) (19-), Capture (J87) (13-19), Captur II (XJB) (19-), Clio V (XJA) (19-), Kadjar (HFE), Koléos II (HZG) (17-), Mégane IV (BFB/KFB/LFF) (16-), Scénic/Grand Scénic IV (JFA/RFA) (16-), Talisman (KFD/LFD)(15-).
Mercedes : Classe A (177) (18-), Classe B (247) (19-), Coupé CLA (118) (19-), CLA S/Frein (118) (19-), GLA (247) (20-), GLB (247) (19-).
Nissan : Qashqai (J11) (14-), X-Trail (T32)(14-).
Dacia : Dokker (F/K67), Plumeau (HJD) (17-), Lodgy (J92).



OUTILS BLOCAGE VOLANT
MOTEUR DACIA NISSAN
MERCEDES 0.9-1.6 ET 1.3 TCe

TN

OM 4160 99 €HT



Affectations :

- Dacia : Dokker (2019), Duster (2018), Lodgy (2019), Logan (2013), Sandero (2013)
- Mercedes : Classe A (2018), Classe B (2019), CLA (2019), GLA (2019), GLB (2019)
- Nissan : Qashqai (2018), X-Trail (2018)
- Renault : Arkana (2019), Captur (2018), Clio V (2019), Kadjar (2018), Megane IV (2017), Scenic/Grand Scenic (2018), Talisman (2018)



RIVE/DERIVE CHAINE

TN

OM 4150 54 €HT

Caractéristiques :

- ouverture du cadre : 42mm
- longueur chasse rivet : réglable jusqu'au 25mm
- entraînement hexagonal 22 et 14mm

Composition :

- dérive chaîne
- 4 embouts dérive chaîne : 3, 3, 4, 5mm
- 1 embout rive chaîne
- 2 plaques de montage





OPEL - VAUXHALL

COFFRET CALAGE COMPLET OPEL/CHEVROLET/ SAAB/FIAT/LANCIA/SUZUKI/FORD

OM 6500 349 €HT

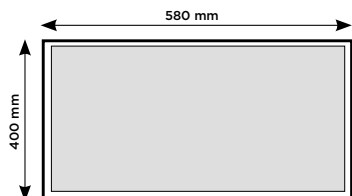

Insert aux dimensions d'un tiroir de servante



Composants disponibles
au détail sur clas.com

Modèles :

Opel : Corsa B,C, Combo, Tigra, Agila, Tigra B, Meriva, Astra F,G, H, Astravan, Speedster/VX220, Zafira A, B, Vectra B, C, Signum, Omega B, Sintra, Frontera A, B, Astravan, Kadett, Ascona, Omega, Monterey, Antara, Croma, Speedster/VX220
 Chevrolet/Daewoo : Epica, Captiva, Nubira, Lacetti, Evanda
 Saab : 9-3, 9-5 (98-04)
 Alfa : 145, 146, 147, 156, 159, 166, GT, Crosswagon Q4
 Fiat : Punto, Grande Punto, Bravo/Brava, Marea, Weekend, Stilo, Doblò/Cargo, Multipla, Idea, Panda150
 Lancia : Ypsilon, Musa, Lybra, Thesis
 Suzuki : Ignis, Swift, Wagon R+
 Ford : Ka

Moteurs : 1.0 12V, 1.0 16V, 1.2 16V, 1.4, 1.6, 1.2-1.4 16V (Chaîne), 2.0, 2.0 Turbo, 2.2 DI, 2.0-2.2 16V, 1.6 16V, 1.8 16V, 2.0 16V, 2.2 16V, 1.3 JTD MultiJet, 1.3 CDTI, 1.3 TDCI, 1.6 MultiJet, 1.9 JTD, 1.9 MultiJet, 2.4 JTD, 1.9 CDTI, 2.0 MultiJet, 1.5 D, 1.5 TD, 1.7 D, 1.7 TD, 1.6-1.7 D, 3.0 TD, 3.1T D, 2.0-2.2-2.4 TD, 2.0-2.2 DI, 2.0 TDCI, 2.0 D VCDI, 2.2 16V (double arbre à cames)



COFFRET CALAGE OPEL/ VAUXHALL 1.0-1.2-1.4 TURBO

OM 4214 89 €HT

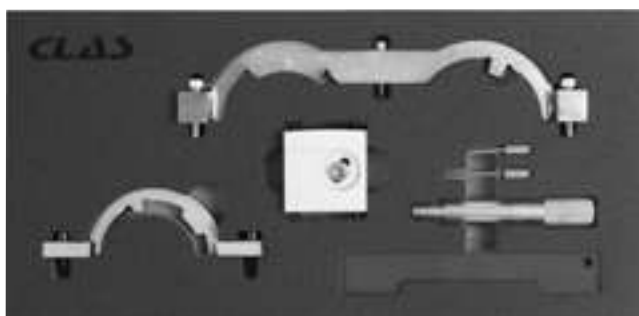

Format 1/3 de tiroir

Modèles :

Adam, Ampera, Astra-J, Aveo, Corsa-D, Insignia, Meriva-B, Mokka, Zafira-C Tourer

Moteurs : 1.0, 1.2, 1.4 Turbo

Composition :

- outil de réglage du disque capteur d'arbre à cames
- outil de réglage de l'arbre à cames d'entrée
- outil de localisation des capteurs d'arbre à cames
- axe de tendeur de chaîne 4 mm
- goupille de tension de courroie 2,5 mm
- plaque de verrouillage de l'arbre à cames
- goupille de verrouillage du vilebrequin



Livré en valise





TN

COFFRET CALAGE 1.3L HDI - JTD - MULTIJET - TDCI - CDTI

OM 4012 239 €HT



Modèles :

Alfa : 145, 146, 147, 156, 159, 166, GT, Crosswagon Q4
 Fiat : Punto, Grande Punto, Bravo/Brava, Marea, Weekend, Stilo, Doblò/Cargo, Multipla, Idea, Panda, Ducato
 Lancia : Ypsilon, Musa, Lybra, Thesys
 Opel : Corsa, Agila, Meriva, Combo Tour, Astra, Zafira, Vectra

Suzuki : Ignis, Swift, Wagon R+

Ford : Ka

Jeep : Renage

Citroën : Nemo

Moteurs :

1.3 JTD MultiJet, 1.3 CDTI, 1.3 TDCI, 1.6 MultiJet, 1.9 JTD, 1.9 MultiJet, 2.4 JTD, 1.9 CDTI, 2.0 MultiJet



COFFRET CALAGE RENAULT/OPEL/NISSAN/SUZUKI DCI

OM 3674 196 €HT



Modèles :

Renault : Clio, Kangoo, Laguna, Espace, Master, Mégane/Scénic, Trafic

Nissan : Kubistar, Interstar, Qashqai

Opel : Vivaro, Movano

Suzuki : Grand Vitara

Moteurs : 1.5 DCI, 1.9 TD, 1.9 DCI, 2.2 DCI, 2.5 DCI



COFFRET CALAGE OPEL 1.6 CDTI

OM 4121 145 €HT



Modèles :

Opel / Vauxhall : Astra J, Meriva B, Mokka, Zafira C, Zafira Tourer

Moteur : 1.6 ecoFLEX CDTi





OPEL - VAUXHALL

KIT CALAGE FIAT 2.3 JTD

OM 4025 110 €HT



Affectations :

- Citroën : Jumper
- Fiat : Ducato
- Opel : Arena, Movano
- Peugeot : Boxer
- Renault : Mascott, Master, Trafic
- Vauxhall : Movano

Moteurs : 2.5D, 2.5DCI, 2.8DCI, 2.8JTD, 2.8HDI



COFFRET CALAGE FIAT/ALFA/LANCIA/OPEL/CHEVROLET

OM 4036 159 €HT



Modèles :

- Alfa : 145, 146, 147, 156, 166, GT
- Fiat : Punto, Grande Punto, Brava/Bravo Marea, Weekend, Stilo, Doblo/Cargo, Multipla, Ducato
- Lancia : Lybra, Thesys
- Opel : Vectra, Zafira, Astra, Insigna, Signum
- Chevrolet : Malibu

Moteurs : 1.6 MultiJet, 1.9 JTD, 1.9 MultiJet, 2.4 JTD, 1.9 CDTI, 2.0 MultiJet, 2.0 VCDI



COFFRET DE CALAGE RENAULT/NISSAN/OPEL 1.6-2.0-2.3 DCI-CDTI

OM 3686 109 €HT



Format 1/3 de tiroir



Livré en valise





COFFRET CALAGE FORD/VW/SEAT/
VOLVO/MAZDA

OM 4056 149 €HT



Modèles :

Ford : B-MAX, C-MAX, Courier, EcoSport, Edge, Escort, Fiesta, Focus, Focus C-Max, Fusion, Galaxy, Grand C-MAX, Grand Tourneo Connect, Kuga, Mondeo, S-MAX, Tourneo Connect, Transit Connect
Mazda : 2 (DY)(02-07), 3 (BK)(03-09), 3 (BL)(09-14), 5 (CR), 5 (CW), 6 (GG/GY)(02-07), 6 (GH)(07-13), CX-7 (ER)(07-13), MPV (LW)(99-05), MX-5 (NC)(05-15), Tribute (EP)(01-06)
Peugeot : 307, 308, 407, 5087, 807, Expert
Citroën : C4, C5, Jumpy
Volvo : C30, S40, S80, V50, V70
VW : Sharan
Seat : Alhambra
Moteurs :
1.4, 1.6 16V, 1.7, 1.8 16V, 2.0 16V, 2.3, 2.5 (également Zetec)
1.4, 1.6, 1.8, 1.9, 2.0, 2.2 D/TD/TDCi



COFFRET CALAGE FORD 1.6 ECOBOOST 1.8-2.0
DURATEC VOLVO 1.6

OM 5016 94 €HT



Format 1/3 de tiroir



Livré en valise





COURROIE DE DISTRIBUTION

TENSIOMETRE MECANIQUE "NEWTON"

TN

OM 3494 76 €HT



Pour contrôle courroies crantées de distribution et accessoires.
Ce tensiomètre s'utilise aussi sur courroies K4 K5 K6, alternateurs, compresseurs climatisation, direction assistée, ventilateurs.

Données constructeur obligatoires en Newton



RIVE/DERIVE CHAINE

TN

OM 4150 54 €HT



Permet de dériver et river les chaînes de distribution sur la plupart des véhicules, les chaînes de transmission des quads et motos ...

Caractéristiques :

- ouverture du cadre : 42mm
- longueur chasse rivet : réglable jusqu'au 25mm
- entraînement hexagonal 22 et 14mm

Composition :

- dérive chaîne
- 4 embouts dérive chaîne : 3, 3, 4, 5mm
- 1 embout rive chaîne
- 2 plaques de montage



LAMPE STROBOSCOPIQUE NUMERIQUE

TN

AC 5048 99 €HT

La lampe stroboscopique se raccorde au fil d'une bougie par le biais d'un capteur induction.

Elle produit un flash synchronisé avec le point d'allumage.

Ce flash puissant, dirigé sur les repères d'allumage gravés sur la couronne du volant moteur ou sur la poulie damper, permet de « figer » la position de ces repères par rapport à l'index fixe et donc de vérifier très facilement si le réglage de l'avance à l'allumage est correct ou non. On peut donc régler avec une grande précision le point d'allumage exact en faisant varier le déphasage depuis l'appareil.

+ Déphasage intégré



ATTENTION : Les paramètres exacts de réglage de l'avance à l'allumage du moteur se trouvent généralement dans le manuel technique du constructeur.





POMPE A INJECTION

COFFRET REGLAGE POMPES INJECTION DIESEL

TN

AC 2017 169 €HT

Convient aux moteurs diesel avec pompe Bosch, EP/VE Rotary, Niki, Nippon Denso, CAV Rotodiesel

Plage d'utilisation de 0 à 5mm.



COFFRET DOUILLES 3 PANS POMPES INJECTION BOSCH 5PCS

TN

OM 3793 41 €HT

Ce kit permet le démontage des vis à tête triangulaire sur les pompes Bosch EDC (1996-2003), CR,VE (VP) et TDI. Ces douilles 3 pans sont nécessaires dans le cas où il faut remplacer les joints, démonter le capteur de température carburant, procéder à la réparation ou au réglage de la pompe à injection.



VW, AUDI, Skoda, Seat TDI

Composition :

- 4 douilles 3 pans de différents diamètres
 Ø7.7mm entraînement 1/4" et 15mm
 Ø13.7mm entraînement 1/4" et 1/2"
 Ø14.3mm entraînement 1/2"
 Ø26.4mm entraînement 1/2"
- 1 douille ovale Ø12.2mm entraînement 1/2"





TN

PIGE CALAGE POMPES EPIC DIESEL**OM 3730** 8 €HTPige de calage de pompes à injection EPIC
Mercedes/Renault/PSA**Codes OEM :**
MOT 1520**EXTRACTEUR POULIES POMPES INJECTION
BMW/OPEL/ROVER****OM 3736** 63 €HTConçu pour maintenir le pignon et la chaîne lors du
démontage de la pompe à injection.Dimensions de la bague : Ø40x1,5mm et Ø42x1,5mm
Diamètre de l'extracteur : 29,8mm**Modèles :** E87, E46, E90, E39, E60, E61, E63, E38, E65, E83, E53,
E70, Land Rover TD4
Séries : 1, 3, 5, 6, 7, X3**EXTRACTEUR POMPES INJECTION
BMW 2.0-3.0 DIESEL****OM 3800** 29 €HT**Modèles :** E60, E61, E81, E82, E83, E84, E87, E88,
E90, E91, E92, E93
Séries : 1, 3, 5, X1, X3, X5



POULIES

EXTRACTEUR POULIES UNIVERSEL APPROCHE RAPIDE Ø48-Ø82mm

OM 4046 96 €HT

Pour extraction des poulies 2, 3, 6, 9 branches.



+ Encombrement réduit

Ne convient pas pour le 1.5DCI (voir SA4046 et OM4047).

OM 4047	EXTRACTEUR POULIES UNIVERSEL APPROCHE RAPIDE+GRIFFES 1.5DCI		112 €HT
SA 4046	GRIFFES 1.5DCI POUR EXTRACTEUR POULIES UNIVERSEL	Composant de OM 4047/OM 4048/OM 4044 Accessoire de OM 4046/OM 4045	32 €HT



EXTRACTEUR POULIES UNIVERSEL APPROCHE RAPIDE Ø47-110mm

OM 4044 165 €HT

Pour extraction des poulies d'arbre à cames 2, 3, 4, 6 et 9 branches. Convient également pour les poulies de vilebrequin/poulies damper avec filetages en M8x1.25 et M10x1.5 et certains volants moteurs.



Livré avec :

- jeu de griffes 1.5DCI (SA4046)
- jeu de vis M8x1.25 L.50mm
- jeu de vis M10x1.5 L.50mm





TOP PRODUIT

TN

LEVIER BLOCAGE POULIES
ARBRES A CAMES UNIVERSEL

OM 3678 179 €HT



Contient l'outil spécial déphasage pour
moteur Renault essence.



CLE UNIVERSELLE BLOCAGE POULIES

TN

OM 3653 68 €HT



Codes OEM :
T10172





REEMPLACEMENT BOUGIES

CLE A BOUGIES MAGNETIQUE 3/8"



OM 0114	CLE A BOUGIES MAGNETIQUE 14mm L.65mm 3/8"	12 €HT
OM 0116	CLE A BOUGIES MAGNETIQUE 16mm L.65mm 3/8"	12 €HT



OM 0422	CLE A BOUGIES MAGNETIQUE 16mm L.250mm 3/8"	26 €HT
---------	--	--------



TN

COFFRET DOUILLES BOUGIES
Ø8-9-10-12-14-16mm 3/8"

OM 9213 79 €HT

Cardan à friction permettant de rester dans la position idéale.
Joint de retenue des bougies.



TN

CLE A BOUGIES MAGNETIQUE 14mm
L.250mm 3/8"

OM 0018 24 €HT



TN

CLE A BOUGIES MAGNETIQUE 14mm
L.92mm 3/8" ARTICULEE

OM 0435 14 €HT



TN



TN

INSERT COMPLET BOUGIE ALLUMAGE (15PCS)

OM 0415 219 €HT

+ Format 2/3 de tiroir pour les servantes CLAS

Le kit complet parfait pour toutes vos interventions sur les bougies d'allumage.

Composition :

- outils spécifiques VAG (4pcs)
- douille longue bougie 3/8" 12pans, L.250mm 14-16-21mm (3pcs)
- douille courte bougie 3/8" 12pans, L.65mm 14-16-18-21mm (4pcs)
- douille universelle 3/8" 12pans 14mm
- limiteur de couple 3/8" 18Nm-24Nm (2pcs)
- adaptateur 3/8" F x 3/8" M

NEW



OM 0018	CLE A BOUGIES MAGNETIQUE 14mm L.250mm 3/8"	24 €HT
OM 0114	CLE A BOUGIES MAGNETIQUE 14mm L.65mm 3/8"	12 €HT
OM 0116	CLE A BOUGIES MAGNETIQUE 16mm L.65mm 3/8"	12 €HT
OM 0422	CLE A BOUGIES MAGNETIQUE 16mm L.250mm 3/8"	26 €HT
OM 0425	CLE A BOUGIES MAGNETIQUE 18mm L.65mm 3/8"	12 €HT
OM 0427	LIMITEUR COUPLE 18Nm POUR BOUGIES 14 & 16mm	39 €HT
OM 0428	LIMITEUR COUPLE 24Nm POUR BOUGIES 14 & 16mm	39 €HT
OM 0429	RALLONGE 3/8" FEMELLE - 3/8" MALE L.50mm	3 €HT
OM 0430	OUTIL EXTRACTION BOUGIE ALLUMAGE VAG	10 €HT
OM 0431	OUTIL EXTRACTION BOUGIE ALLUMAGE VAG	10 €HT
OM 0432	OUTIL EXTRACTION BOUGIE ALLUMAGE VAG	10 €HT
OM 0433	OUTIL EXTRACTION BOUGIE ALLUMAGE VAG	7 €HT
OM 0434	CLE A BOUGIES MAGNETIQUE 21mm L.250mm 3/8"	28 €HT
OM 0435	CLE A BOUGIES MAGNETIQUE 14mm L.92mm 3/8" ARTICULEE	14 €HT
OM 0436	CLE A BOUGIES MAGNETIQUE 21mm L.65mm 3/8"	12 €HT

PENSEZ Y !

Complétez votre tiroir

INSERT CLIQUET 3/8" (21 PCS)

OS 3600 69 €HT



★ TOP PRODUIT

CLE A VIBRATION 1/4" POUR BOUGIES PRECHAUFFAGE

OP 1404 199 €HT

Permet un démontage progressif, contrôlé et sécurisé des bougies de préchauffage. Réduit les risques de casse de l'électrode dans le siège de la bougie.

+ Minimise le risque de casse

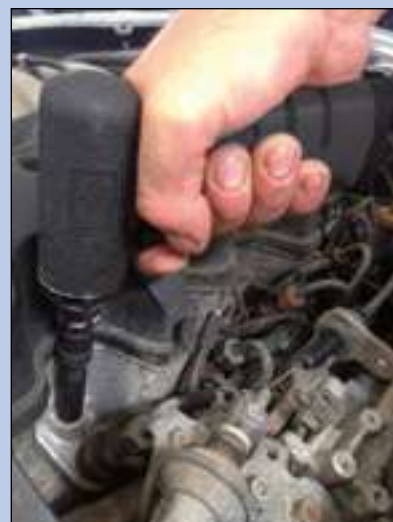

4 réglages de couple : 10-20-30 ou 40Nm
Entraînement : 1/4"

Composition :

- SA1404 : clé à vibration 1/4"
- SA1408 : douille à vibration 8mm
- SA1409 : douille à vibration 9mm
- SA1410 : douille à vibration 10mm
- SA1411 : douille à vibration 11mm
- SA1412 : douille à vibration 12mm
- SA1413 : rallonge à vibration 50mm
- SA1414 : rallonge à vibration 100mm
- SA1415 : cardan à vibration



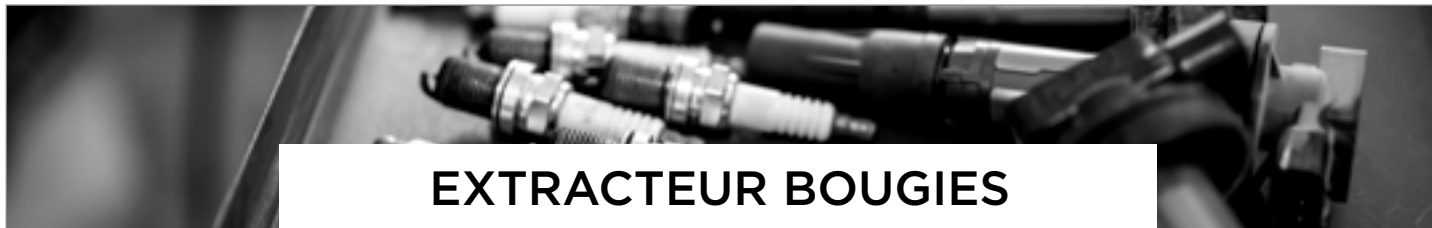

EXTRACTEUR BOUGIES

COFFRET EXTRACTION BOUGIES PRECHAUFFAGE ENDOMMAGEES M8-M10

OM 3778 325 €HT

Permet le démontage des bougies de préchauffage détériorées ou cassées.

Pour le taraudage de bougies de préchauffage M8-M10 (VW-Audi, Mercedes, Opel, Peugeot, Renault etc.)

Composition :

- SA5346 : douille Torx pour extraction des électrodes
- SA5328 : guides (2pcs)
- SA5341 : foret droit Ø3.5mm (2pcs) pour le forage de l'électrode
- SA5333 : foret double étage Ø9xØ4mm pour bougies M10
- SA5332 : foret double étage Ø7xØ4.2mm pour bougies M8
- SA5342 : porte foret Ø10mm
- SA5351 : porte foret Ø7mm
- SA5337 : taraud 1/4" pour vis d'extraction
- SA5336 : taraud M8 pour la rénovation du filet de bougies M8
- SA5335 : taraud M10 pour la rénovation du filet de bougies M10
- SA5340 : tourne à gauche à cliquet
- SA5334 : vis d'extraction (2pcs)
- SA5345 : extracteur conique avec vis intérieure



KIT EXTRACTION ELECTRODES BOUGIES M8-M9-M10

OM 3790 429 €HT

Kit pour l'extraction de la partie finale de l'électrode impossible à retirer en cas de rupture ou de grippage à l'intérieur du siège de la bougie M8, M9 ou M10.

Ce kit, facile d'utilisation, permet de réduire considérablement le temps de travail ainsi que le coût de l'intervention.

Egalement compatible avec les moteurs spécifiques équipés de bougies de préchauffage M8 avec électrodes au diamètre des bougies M10 (voir "affectations spécifiques" pour trouver les véhicules concernés).

Composition :

- masse à inertie d'extraction des bougies M8-M9-M10
- SA3791 : foret Ø2.5 avec rallonge montée
- SA3792 : taraud M3 avec rallonge montée
- SA3793 : tige d'extraction M3 avec écrou monté
- SA3794 : foret Ø3.2 avec rallonge montée
- SA3795 : taraud M4 avec rallonge montée
- SA3796 : tige d'extraction M4 avec écrou monté
- guide bougies M8x1
- guide bougies M9x1
- guide bougies M10x1
- guide bougies M10x1.25
- doigt flexible et magnétique

Modèles :

Citroën : Xsara, Xsara break, Xsara coupé, Xsara Picasso, Berlingo, C2, C3 (FC_), C3 Pluriel, C4 Coupé, C4 Grand Picasso, C5, C5 Break (RE)

Ford : C-Max, Fiesta V, Focus C-Max, Focus 2, Fusion

Mazda : Mazda 2

Peugeot : 107, 206 (2A/C), 206 SW (2E/K), 206 CC (2D), 207, 307 (3A/C), 307 Break (3E), 307 SW (3H), 407, 407 SW, 1007

Suzuki : Liana, Kombi

Toyota : Aygo

Volvo : S40 II, V50

Moteurs : 1.4 HDI, 1.4 HDI 16V, 1.4 HDI ECO 70, 1.6 HDI, 1.6 HDI 90, 1.6 HDI 110 FAP, 1.6 HDI 16V, 1.4 TDCI, 1.6 TDCI, 1.4 CD, 1.4 DDIS, 1.6 D

Option : perceuse d'angle réversible OPI218





TN

KIT EXTRACTION ELECTRODES BOUGIES M8 SPECIAL 1.4-1.6 HDI-TDCI

OM 3769 359 €HT



Perçage à l'aveugle grâce au guide

Composition :

- tige d'extraction M4 avec écrou monté
- SA3764 : taraud M4 avec rallonge montée
- masse à inertie d'extraction des bougies M8
- SA3763 : foret Ø3,2 avec rallonge montée
- SA3768 : guide des bougies M8x1



Flasher pour voir la vidéo !

**Modèles :**

Citroën : Xsara, Xsara break, Xsara coupé, Xsara Picasso, Berlingo, C2, C3, C3 pluriel, C4, C4 grand Picasso, C5, C5 break, DS3

Suzuki : Liana, Kombi

Toyota : Aygo

Mazda : 2

Volvo : S 40, V 50

Ford : C-Max, Fiesta, Focus, Focus C-Max, Focus II, Fusion

Peugeot : 107, 206, 207, 208, 307, 308, 407, 1007, 3008

Moteurs : 1.4 HDI, 1.6 HDI, 1.4 HDI 16V, 1.6 HDI 16V, 1.6 HDI 110 FAP, 1.4 DDIS, 1.4 CD, 1.6 D, 1.4 TDCI, 1.6 TDCI, 1.4 HDI ECO 70



EXTRACTEUR UNIVERSEL BOUGIES PRECHAUFFE DIESEL M8/M10

OM 3788 545 €HT



Extra court pour accès difficiles

Espace minimal nécessaire pour l'utilisation : Idéal quand le compartiment des bougies de préchauffage est difficilement accessible.

Utilisable dans des compartiments moteur étroits et avec les bougies de préchauffage côté cloison pare-feu.

Livré avec 3 tarauds entraînement hexagonal à centrage facile, pour réfection de filets.

**Composition :**

- SA 3801 : extracteur d'électrode
- SA 3802 : foret d'électrode renforcé
- SA 5328 : 2 guides perçage électrodes
- SA3803 : foret étagé 6,8mm
- SA3804 : foret étagé 8,8mm
- SA3805 : porte-foret
- SA3809 : taraud d'extraction
- SA3810 : extracteur inertie
- SA3811 : taraud de réfection M8 entraînement hexagonal
- SA3812 : taraud de réfection M10x100 entraînement hexagonal
- SA3813 : taraud de réfection M10x125 entraînement hexagonal





REPARATION FILETS BOUGIES

COFFRET INSERTS Ø14x125mm POUR
REPARATION BOUGIES ALLUMAGE

OM 9262 76 €HT

**Composition :**

- taraud étagé M16 entraînement de 17
- SA9265 : 5 inserts filetage M14x125 11.2mm
- SA9266 : 5 inserts filetage M14x125 17.5mm
- SA9267 : 5 inserts filetage M14x125 17.5mm en laiton

KIT REPARATION BOUGIES PRECHAUFFAGE
M8x100 M10x100 M10x125 M12x125

OM 3787 225 €HT

**Composition :**

- 6 tarauds de réparation (M8x100-M10x100-M10x125-M12x100-M12x125-M14x125)
- 2 outils de pose
- 3 bouchons d'obturation puits de bougies
- SA3785 : 5 inserts M8x100
- SA3786 : 5 inserts M10x100
- SA3787 : 5 inserts M10x125
- SA3788 : 5 inserts M12x125





DIAGNOSTIC SYSTEME INJECTION

COFFRET CONTROLE RETOUR D'INJECTEURS

AC 5240BL 87 €HT

Couvre la majorité des véhicules disposant d'injecteurs Common Rail Bosch (hors Opel), Denso, Delphi et Siemens. Cette composition permet de détecter les problèmes de débit d'injecteurs.



Caractéristiques :

- C1 injecteurs Bosch 90°
- C2 injecteurs VDO/Siemens 90°
- C3 injecteurs Denso 90°
- contenance d'une fiole 50ml



TN



COFFRET CONTROLE RETOUR D'INJECTEURS 8 CYLINDRES

AC 5280 119 €HT

Couvre la majorité des véhicules disposant d'injecteurs Common Rail Bosch (hors Opel), Denso, Delphi et Siemens. Cette composition permet de détecter les problèmes de débit d'injecteurs.

A) Le moteur tourne sans démarrer.

La mise en place des crayons gradués vous permet de diagnostiquer :

- si tous les niveaux sont similaires : Les injecteurs fonctionnent correctement.
- si l'on constate qu'un niveau est supérieur aux autres de manière significative (25%), cet injecteur est endommagé

La méthode est plus rapide :

- connexion directe à l'injecteur
- le carburant pénètre directement dans les crayons.

B) Le moteur démarre.

L'utilisation des fioles est préconisée.

Si un débit excessif est constaté dans l'une des fioles, remplacer l'injecteur relié à cette fiole.

Adaptateurs pour injecteurs Bosch, Delphi et Denso.



8 cylindres



TN



SA 5240	LOT DE 6 CRAYONS	Composant de AC 5240/AC 5240BL/AC 5280	65 €HT
SA 5242	LOT DE 24 RACCORDS	Composant de AC 5240/AC 5240BL/AC 5280	75 €HT
SA 5281	LOT DE 8 FIOLES + SUPPORT + TUYAUX	Composant de AC 5280	59 €HT





POMPE A TARER LES INJECTEURS 600bar

AC 4012 675 €HT

Pour contrôler les injecteurs diesel : orifices obstrués, pression et formes des jets.

Conduit d'alimentation de la pompe livré avec raccords Ø12-14mm et manomètre (filetage 1/2 en 1.75mm)



TN

ASPIRATEUR DE VAPEURS GASOIL

AC 4015 745 €HT

Améliore l'essai visuel des injecteurs et aspire le fluide pulvérisé.

Caractéristiques :

- pince pour maintien de l'injecteur
- dépression par air comprimé
- appareil préservant la santé de l'utilisateur



Pompe à tarer non incluse



TN

NETTOYEUR ET TESTEUR INJECTEURS TK-IMT602

TKIMT602 650 €HT

Nettoyant et testeur d'injecteur de carburant. Intègre la fonction de nettoyage et de test des injecteurs de carburant.

Produit disponible à la vente uniquement en France et DROM.



Caractéristiques :

- alimentation : AC220V/110V±10%
- fréquence : 50HZ±0.5
- champ magnétique : <400A/m
- capacité du cylindre de mesure : 125ml
- plage de vitesse : 0-7500rpm
- temps d'injection : 0-7500 pas: 100ms
- impulsion PWM : 0-20.0 ms Pas : 0.1 ms
- pression du système : 0-72psi (ajustable)
- temps : 0-20minutes (ajustable)
- puissance de nettoyage par ultrasons : 70W
- fréquence nettoyage par ultrasons : 28KHZ±0.5KHZ
- dimensions : 380x485x470mm
- poids : 16Kg



TE



TN

KIT SYNCHRONISATION CARBURATEURS

AC 5019 245 €HT



Composition :

- 4 mano de synchronisation avec des armatures fixes (dépression)
- 4 Tuyaux en caoutchouc 8x5x750mm
- 4 Tubes d'extension 3.9x52mm et 4 tubes 3.9x122mm
- 8 Tubes de type conique 8x40mm
- 4 Tubes 10x53mm(M6x0.75)
- 4 Tubes 10x60mm(M6x1.0)



NETTOYANT INJECTEURS ESSENCE 300ml

TN

CO 1005 13 €HT

Le nettoyant injection peut être utilisé en préventif (protection circuit d'injection) comme en curatif.

- utilisation préventif : 1 flacon pour 80l
 - utilisation curatif : 1 flacon pour 40l
- Si vous n'avez jamais traité votre véhicule et que les premiers symptômes de dysfonctionnement de l'injection apparaissent, le nettoyant injection vous permettra un nettoyage en profondeur.



NETTOYANT INJECTEURS DIESEL 300ml

TN

CO 1010 13 €HT

Le nettoyant injection peut être utilisé en préventif (protection circuit d'injection) comme en curatif.

- utilisation préventif : 1 flacon pour 80L
 - utilisation curatif : 1 flacon pour 40L"
- Si vous n'avez jamais traité votre véhicule et que les premiers symptômes de dysfonctionnement de l'injection apparaissent, le nettoyant injection vous permettra un nettoyage en profondeur.



NETTOYANT DECRASSANT DECALAMINANT 5 EN 1 DIESEL 1L

TN

CO 1072 29 €HT

Produit curatif à joindre au carburant

Traitement 5 en 1 décalaminant, permet de réduire la pollution du véhicule, réduction des fumées noires.

Permet d'agir simultanément sur :

- catalyseur et FAP
- injecteurs
- turbo
- soupapes
- vannes EGR



TRAITEMENT DECRASSANT DECALAMINANT 5 EN 1 DIESEL 300ml

TN

CO 1073 19 €HT

Produit préventif à joindre au carburant

Traitement 5 en 1 décalaminant, permet de réduire la pollution du véhicule, réduction des fumées noires.

Permet d'agir simultanément sur :

- catalyseur et FAP
- injecteurs
- turbo
- soupapes
- vannes EGR





EXTRACTEUR INJECTEURS

COFFRET DOUILLES 1/2" 6 PANS DEMONTTE TETES INJECTEURS DIESEL

OM 0071 50 €HT

Composition :

- SA0011: douille fendue 25mm 1/2"
- SA00781: douille fendue 27mm 1/2"
- SA0012: douille fendue 29mm 1/2"
- SA0014: douille fendue 30mm 1/2"



TN



COFFRET DOUILLES 1/2" POSE ET DEPOSE PORTE-INJECTEURS

OM 0070 67 €HT

Composition :

- SA0081: 1 douille de 22mm en 6 pans L.110mm avec fenêtre
- SA0082: 1 douille de 22mm en 12 pans L.78mm avec fenêtre
- SA0083: 1 douille de 27mm en 12 pans L.78mm avec fenêtre
- SA0084: 1 douille de 28mm en 12 pans L.78mm avec fenêtre



TN



DOUILLES OUVERTES DEPORTEES 1/2" 12PANS Ø12-14-16-17-18-19mm

OM 0080 89 €HT

Lot de 6 douilles ouverte 12 pans, carré 1/2, Ø12-14-16-17-18-19mm, parfaitement adapté pour les sondes et capteurs d'échappement.

Affectations :

- BMW/VAG/MERCEDES



TN



DOUILLE DEMONTAGE PORTE-INJECTEURS VUL/PL

OM 9261 85 €HT

Jeu de 4 douilles avec ergots pour le démontage des porte-injecteurs sur certains VUL et PL.

Affectations :

- douille 4 ergots L.72mm entraînement 1/2" : Mercedes OM Séries 401/421, 403/423, LA, A, 470
- douille 4 ergots L.70mm entraînement 32mm : Mercedes, Neoplan, Setra
- douille fendue 3 ergots L.120mm entraînement 1/2" : Mercedes, MAN
- douille 4 ergots L.120mm entraînement 32mm : MAN, Mercedes



TN





INERTIE

TN

COFFRET MASSE A INERTIE + ADAPTATEURS EXTRACTION INJECTEURS (14 PCS)

OM 0020BL 199 €HT

Permet un retrait rapide et sans effort des injecteurs bloqués dans la culasse.

B.LINE
BUDGET SOLUTION



EXTRACTEUR INERTIE INJECTEURS BOSCH/DELPHI

OM 4022 379 €HT

Permet un retrait rapide et sans effort des injecteurs bloqués dans la culasse.

Composition :

- masse a inertie 3,5kg
- tige d'extraction inertie M18x1.5 L.280mm
- tige d'extraction inertie M18x1.5 L.360mm
- SA9026 : fourchette ouverture 16mm pour extracteur
- SA4222 : adaptateur M18-M20x1.5
- SA4026 : adaptateur M18-M22x1.5
- SA4027 : adaptateur inertie injecteurs Bosch



ADAPTATEUR ROTULE M18x1.5

OM 4224 26 €HT

Accessoire de OM 4033/OM 4222/OM 0022



FOURCHETTE EXTRACTION INJECTEURS RENAULT/NISSAN/OPEL/FIAT

OM 8039 125 €HT

Accessoire de OM 4022

Couplée à une masse à inertie, cette fourchette permettra de retirer l'injecteur collé ou grippé.

Caractéristiques :

- largeur de fourche : 25mm
- filetage de raccordement : M18X1.5



MASSE A INERTIE 9KG AVEC ABSORPTION DU CHOC

OM 0022 625 €HT

Conçue pour l'extraction des pièces les plus récalcitrante, ex : joint homocinétique (bol de transmission) , moyeux, ainsi pour de nombreux travaux de redressage en carrosserie. Due à la technicité de la masse, elle empêchera celle-ci de rebondir lors de la frappe en butée. L'intensité du choc est considérablement réduit, car l'effort sera transité directement à l'élément frappé. Cela apportera un confort de travail à son utilisateur.

+ Sans rebond

Caractéristiques :

- poids 9kg
- longueur totale 770mm
- filetage de l'adaptateur M18x1.5 / M22x2.0





MECANIQUE

TN

COFFRET EXTRACTION INJECTEURS MERCEDES/ CHRYSLER 2,1-2,2-3,0 V6 CDI

OM 5310 399 €HT

Ce kit permet l'extraction des injecteurs Bosch et Delphi montés sur motorisations Mercedes et Chrysler 2.1, 2.2 et 3.0 V6. Ces outils permettent à l'opérateur d'atteindre les endroits les plus difficilement accessibles pour éviter de déculasser.

Composition :

- SA9276 : vis de tirage M18x1.5-M17x1 Bosch (2.1-2.2)
- vis de tirage M18x1.5-M14x1.5 Delphi (3.0V6)
- douille ouverte 1/2" 12 pans 29mm
- OM9277 : douille démontage électrodes 1/2" 6 pans 10mm
- dispositif d'extraction (2.1-2.2)
- supports d'extraction (3.0V6)

Modèles :

Mercedes : Vito, Vario, CLK, Sprinter, Viano, Classe M, GL, C, GLK, E, CLS, S, R, G
Chrysler : 300 C

Moteurs :

Mercedes : 2.1, 2.2 3.0 V6
Chrysler : 3.0 V6



EXTRACTEUR INJECTEURS RENAULT/NISSAN/ OPEL 2.0-2.2-2.5 DCI

OM 9366 999 €HT

Injecteurs : Bosch, Bosch Piezo, Siemens, Siemens Piezo

**Modèles :**

Renault : Mégane 2-3, Scénic 2-3, Vel Satis, Laguna 2-3, Espace 3-4, Master 2-3, Trafic 2-3, Koleos
Opel : Movano, Vivaro
Nissan : Interstar, Primastar, Kubistar

Moteurs : 2.0-2.2-2.5 DCI**Codes :** G9T, G9U, M9R**Composition :**

- SA9266 : extracteur injecteur Renault
- SA9269 : adaptateur Renault Master





PNEUMATIQUE

★ TOP PRODUIT

TN

EXTRACTEUR INJECTEUR PNEUMATIQUE

OP 9110 269 €HT

Accessoire de OH 0027/OH 0025/OM 9250/OM 9366

Caractéristiques :

- hauteur maxi vérin : 150mm
- hauteur mini vérin : 135mm
- longueur hors tout flexible : 780mm
- pression de travail régulée de 5 - 8 Bar (<100L/min)

Composition :

- 19 pièces (vis et adaptateur) M8/M10/M12/M14/M15/M17/M19
- 1 flexible
- 1 vérin pneumatique

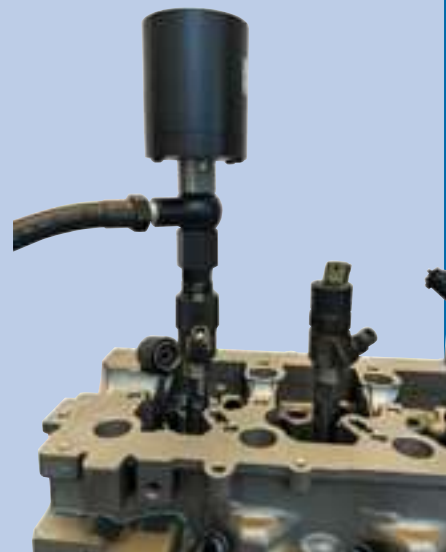

EXTRACTEUR PNEUMATIQUE A VIBRATIONS POUR EXTRACTION INJECTEURS

OP 9210 762 €HT

Accessoire de OH 0027/OH 0025/OM 9250/OM 9366

Permet le décollage des injecteurs grippés en toute simplicité et en autonomie.

Efficacité optimale couplée à un extracteur hydraulique ou manuel, pour appliquer une traction sur l'injecteur simultanément aux vibrations.



Caractéristiques :

- durée d'utilisation moyenne : cycle de 15min
- pression max : 6,3bar
- ne nécessite pas d'opérateur une fois installé et mis en route

Composition :

- vibreur pneumatique avec régulateur
- paire de mors inclinés
- paire de mors orthogonaux
- vis de serrage mors

Option :

- CO1025 : dégrippant injecteur/bougies 500ml
- OH0027 : kit mécano-hydraulique multimarque extraction injecteurs





HYDRAULIQUE

KIT MECANO-HYDRAULIQUE MULTIMARQUE EXTRACTION INJECTEURS

OH 0027 1999 €HT

Ce kit permet l'extraction des injecteurs Bosch, Siemens, Delphi, Denso
Deux solutions d'extraction possibles : mécanique (à vis) ou mécano-
hydraulique (vérin 12T).



Vérin mécano-
hydraulique : ne
nécessite pas de
pompe hydraulique

Composition :

- SA9276 : vis extraction M18x1.5-M18x1 L.150mm Bosch
- SA9277 : vis extraction M18x1.5-M25x1 L.150mm Siemens
- SA0028 : vis extraction M18x1.5-M14x1.5 L.150mm Siemens Piezo
- SA9274 : vis extraction M18x1.5-M27x1 L.150mm Siemens Piezo électriques
- SA0011 : douille fendue 25mm 1/2"
- SA0012 : douille fendue 29mm 1/2"
- SA0781 : douille fendue 27mm 1/2"
- SA0014 : douille fendue 30mm 1/2"
- SA0019 : vis extraction M18x1.5-M25x1 L.309mm Siemens
- SA0018 : vis extraction M18x1.5-M27x1 L.309mm Siemens Piezo électriques
- SA0025 : vis extraction M18x1.5-M18x1 L.309mm Bosch
- SA0020 : vis extraction M18x1.5-M14x1.5 L.309mm Delphi
- SA2700 : vérin mécano-hydraulique 12T
- supports de fixation et accessoires de montage

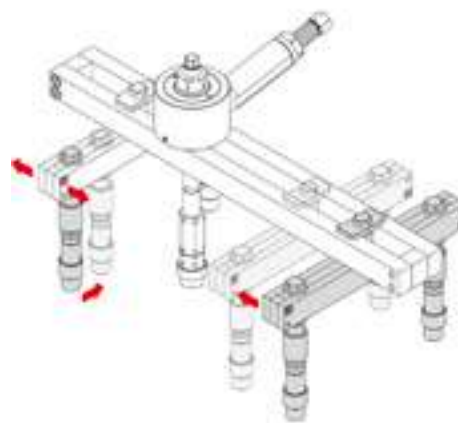

12T





COFFRET EXTRACTEUR INJECTEURS FIAT

OM 9203 1490 €HT

Gain de temps assuré avec ce kit qui permet l'extraction des injecteurs fortement grippés.

Travail sans démontage de la culasse avec son système de support à positionner et à ajuster sur le couvre culasse. Les différents paliers coulissants permettent au vérin d'être ajusté pour un retrait rapide et facile des injecteurs.

La vis spéciale accouplée au vérin permettra grâce à une double prise (intérieure et extérieure) sur l'injecteur de découpler la force de traction avec peu de risque de rupture ou casse de l'injecteur.

Le vérin en aluminium permet de combiner résistance et légèreté.

+
Vérin 12T : ne nécessite pas de pompe hydraulique



Caractéristiques :

- force : 12T
- course : 8mm
- couple de serrage max : 56Nm
- course : 8 mm
- bagues de fonctionnement M10/M12/M14/M16/M18
- plage de température de fonctionnement de la graisse : -25°C à 80°C
- matériau : aluminium
- dimensions : Ø80x260x45mm
- poids : 1,65 kg

Affectations :

Fiat 1.3 MJ 16V
Opel 1.3 CDTI
Suzuki 1.3 DDIS 16V

SA 9274	VIS EXTRACTION M18x1.5-M27x1 L150mm INJECTEURS SIEMENS PIEZO ELECT.	54 €HT
SA 9277	VIS EXTRACTION M18x1.5-M25x1 L150mm INJECTEURS SIEMENS	99 €HT



12T





NETTOYAGE PUIITS & SIEGES INJECTEURS

KIT NETTOYAGE SIEGES INJECTEURS

OM 9100BL 179 €HT

B.LINE
BUDGET SOLUTION

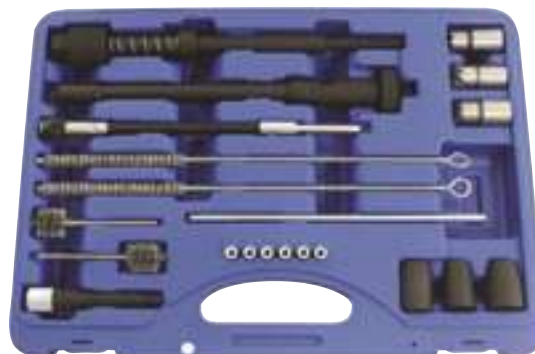

Composition :

- OM9280 : 1 extracteur de joints d'injecteurs
- 1 support de fraise
- SA9100 : 1 flexible d'entraînement brosse
- SA9110 : 2 brosses puits d'injecteurs petit Ø
- SA9111 : 2 brosses puits d'injecteurs gros Ø
- SA9112 : 1 support brosse
- 6 bouchons de puits d'injecteurs
- 2 fraises plates Ø17mm
- 1 fraise conique Ø17mm



EXTRACTEUR JOINTS INJECTEURS

OM 9280 58 €HT

Permet l'extraction des joints d'injecteurs en cuivre bloqués dans les puits d'injecteurs.
Pour joints de diamètre intérieur de 6.6 à 8.0mm.

Caractéristiques :

- prise intérieure minimum : 6.6mm
- prise intérieure maximum : 8.0mm
- longueur : 260mm
- Ø16mm



★ TOP PRODUIT

KIT COMPLET NETTOYAGE SIEGES INJECTEURS

OM 9110 299 €HT

Ce coffret universel complet de 35 pièces couvre la totalité de l'intervention de nettoyage et de réparation des puits d'injecteurs. Une fois accouplé avec l'une des 13 fraises, le support de fraises réglables en profondeur garantit de ne pas dépasser la tolérance de réparation déterminée.



Composition :

- OM9280 : 1 extracteur de joints d'injecteurs
- 1 support de fraise
- SA9100 : 1 flexible d'entraînement brosse
- SA9110 : 2 brosses puits d'injecteurs petit Ø
- SA9111 : 2 brosses puits d'injecteurs gros Ø
- SA9112 : 1 support brosse
- 6 bouchons de puits d'injecteur
- 13 fraises (9 plates, 4 coniques)
 - 1 fraise plate L.14mm Ø14mm
 - 1 fraise plate L.15mm Ø19mm
 - 1 fraise plate L.15.5mm Ø15.5mm
 - 5 fraises plates L.17mm Ø17-17.5-19-19.5-20mm
 - 1 fraise plate L.19 Ø21.5mm
 - 1 fraise conique L.15.5mm Ø15.5mm
 - 2 fraises coniques L. 17mm Ø17-21mm
 - 1 fraise conique L.17.5mm Ø20.5mm
- 1 clé hexagonale 2.5mm
- 1 poignée en T + rallonge 170mm
- 1 outil nettoyage L.250mm Ø15.5mm



**OUTIL INSTALLATION JOINT SPI PUIITS D'INJECTEURS DV6**

TN

OM 9377 72 €HT

Installation par guide conique : le joint est guidé dans l'axe.

**Caractéristiques :**

- longueur manche : 150mm
- Ø extérieur manche : 28.3mm
- longueur guide : 54mm

**COFFRET DE BROSSES**

TN

OM 0666 45 €HT

Ce coffret complet de 38 pièces a été spécialement conçu pour le nettoyage de tous les puits d'injecteurs. 3x12 brosses de Ø8 à Ø19 mm avec 3 niveaux de dureté différents, en métal, Laiton ou Nylon.

**Composition :**

- 1 manche
 - 1 rallonge
 - 12 brosses de Ø8 à Ø19 mm en métal.
 - 12 brosses de Ø8 à Ø19 mm en laiton
 - 12 brosses de Ø8 à Ø19 mm en nylon
- Consommable disponible au détail

Caractéristiques :

- Métal-Nylon-Laiton
- Ø8 à Ø19mm



TN

**DEGRIPPANT INJECTEURS/
BOUGIES 500ml**

CO 1025 12,50 €HT

Permet le démontage des injecteurs et bougies de préchauffage grippés par la calamine et la suie. Egalement utilisable pour nettoyer les turbos, vannes EGR et échappements.

NOTE

Bacs à ultrasons
p.108



+ Formule moussante pénétrante, dissout la calamine et la suie.

Disponible également par carton de 12





DIAGNOSTIC CULASSE

KIT DETECTION DE CO2

TN

AC 3300 146 €HT

- permet de vérifier la présence de gaz de combustion dans le radiateur.
- le liquide de test change de couleur si une fuite est détectée.
- identification rapide d'un joint de culasse défectueux.

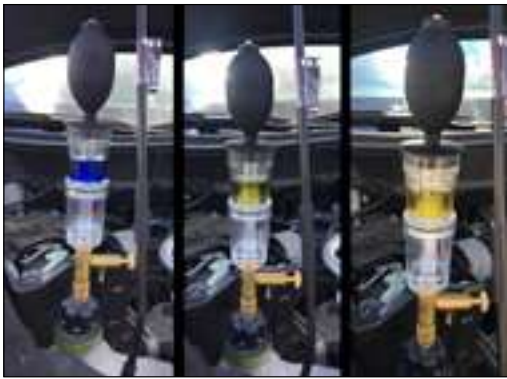

1- Positionner en lieu et place du bouchon de radiateur ou de vase d'expansion, le tube en plexiglas contenant une dose indiquée de liquide traceur (moteur chaud).

2- Placer la poire sur le tube et actionner celle-ci à plusieurs reprises. Les gaz contenus dans le circuit de refroidissement se mélangent au liquide traceur. Le liquide de test bleu change de couleur (vire au jaune) s'il y a une fuite de combustion interne et donc une présence de gaz CO2 dans le liquide de refroidissement. Constat : problème au joint de culasse.



COFFRET DOUILLES TYPE E POUR CULASSE

TN

OM 4550 60 €HT



Caractéristiques :

- matériaux : 50BV30
- longueur : 140mm
- entraînement : 1/2"

Composition :

- OM4551 : douille E10
- OM4552 : douille E12
- OM4553 : douille E14
- OM4554 : douille E16
- OM4555 : douille E18
- OM4556 : douille E20



LIQUIDE DETECTION DE CO2

TN

AC 3350 45 €HT

Composant de AC 3300



**CLE SERRAGE ANGULAIRE 1/2" AVEC BRAS MAGNETIQUE**

TN

OM 0750 49 €HT

**JEU SUPPORTS CULASSES**

TN

OM 0110 46 €HT

**REGLE DE PRECISION CONTROLE PLANEITE CULASSES 400mm**

TN

AC 0011 112 €HT

Permet de contrôler simplement et avec précision les défauts de planéité d'une surface comme les culasses ou les têtes de cylindres. Permet de vérifier jusqu'à 4 à 5 têtes de cylindres.

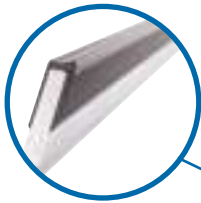
**Caractéristiques :**

- tolérance : < 0.05mm
- matière : Acier
- dimensions : L.400xI.40xH.8mm
- DIN 874

Fort nervurage assurant une grande rigidité
Bords renforcés

NOTE

Retrouvez nos outils de mesure p.126

**REGLE DE PRECISION CONTROLE PLANEITE CULASSES 600mm**

TN

AC 0010 179 €HT

Permet de contrôler simplement et avec précision les défauts de planéité d'une surface comme les culasses ou les têtes de cylindres. Permet de vérifier jusqu'à 6 têtes de cylindres.

- tolérance : < 0.05mm
- matière : S50C Acier au carbone
- dimensions : L.600xI.36xH.16mm

**MARBRE DE CONTROLE PLANEITE EN FONTE 500x800mm**

TN

EG 1560 890 €HT

Permet de contrôler simplement et avec précision les défauts de planéité d'une surface comme les culasses ou les têtes de cylindres. Permet de vérifier jusqu'à 6 têtes de cylindres.

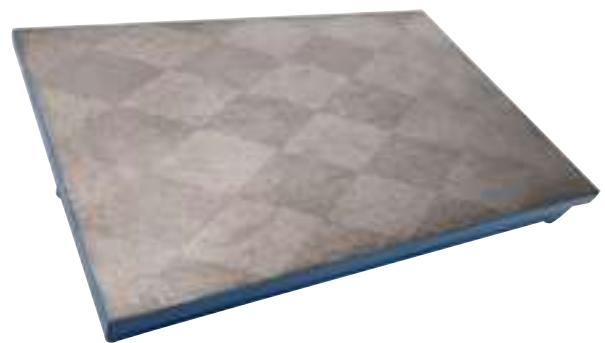
**Caractéristiques :**

- fort nervurage pour une grande rigidité
- bords renforcés
- tolérance : < 0.05mm
- poids : 80Kg
- dimensions : L.800xI.500xH.90mm
- DIN 876





TE

VIDEOSCOPE ARTICULE Ø6mm

ADTKES401 230 €HT

NEW

Caractéristiques :

- taille de l'objectif : 6,0mm±(0,45)
- écran : 5"
- pixels : 2 millions
- profondeur de champ : 20-100mm
- perspective : 70°.
- nombre de LED : 6LED
- longueur sonde : 1m
- matériau sonde : tuyau métallique résistant à l'usure
- taille de l'écran : 5 pouces
- batterie : 3000mAh
- durée d'utilisation : ≥ 3 heures
- résolution d'enregistrement : JPG (1280 * 720)
- langue : 8 langues
- stockage : 8GB
- angle de direction : 180° dans les deux sens
- rayon de courbure : 35 mm
- température de fonctionnement : tube -10°C - 80°C ; machine -10°C- 50°C

STETHOSCOPE ELECTRONIQUE
DETECTEUR DE FUITES

AC 5028 272 €HT

Le stéthoscope électronique permet, au simple contact de sa pointe de touche, de retransmettre le bruit émis par la pièce ciblée dans le casque audio afin de localiser lors de contrôles statiques les cliquetis moteur, bruits de roulements, claquements...

Sa deuxième fonction permet la détection de fuites d'air imperceptibles à l'oreille humaine en rendant audible les ultrasons émis par un flux d'air.

Caractéristiques :

- fonctionne avec 2 piles 9V type 6f22 ou équivalent
- fréquence de réponse : 36000Hz à 44000Hz
- température de fonctionnement : 0°C à 40°C
- température de stockage : -10°C à 50°C
- poids : amplificateur 183g/émetteur 156g

Composition :

- amplificateur 176x84x35mm
- émetteur ultrasons 170x84x36mm
- casque audio
- sonde stéthoscope 250mm en alu
- tube d'amplification 270mm en plastique
- valise de transport avec mousse





STETHOSCOPE MECANIQUE

TN

OM 5026 7 €HT

Outil de diagnostic simple pour écouter les bruits de blocs moteurs, culasses, boîtes de vitesses, roulements...
Fait d'acier et de plastique, cet outil résiste aux hydrocarbures et reste un complément simple à la recherche de bruits difficilement décelables.



- longueur sonde étendue : 290mm
- longueur totale : 1100mm



CARTOUCHE PATE A JOINT NOIRE -40/+250 DEGRES 200ml

TN

CO 1020 28 €HT

Permet l'étanchéité de plans de joints (carter, pompe à eau, boîte de vitesse) et de pièces mécaniques (pompes à essence, carburateurs).



+ Résiste aux hydrocarbures



Caractéristiques :

- élastomère : 400% d'élasticité
- résiste aux hautes températures (250°C)
- séchage au toucher : 20min
- sous vide, avec gâchette



Disponible également par carton de 12



TN



Empêche le desserrage des assemblages soumis aux vibrations.
Fixe les écrous/boulons et filetages divers tout en permettant un démontage facile assisté d'outils.

FREIN FILET MOYEN 10ml

CO 1038 8,50 €HT

FREIN FILET FORT 10ml

CO 1039 8,50 €HT

Disponible également par carton de 48





SOUPAPES

LEVE SOUPAPES 1 MAIN

OM 0108BL 30 €HT

B.LINE
BUDGET SOLUTION

Permet de comprimer les ressorts de soupapes sans démonter la culasse. Convient pour la plupart des moteurs OHV (soupapes en tête) et OHC (arbres à cames en tête). Ne convient pas pour les soupapes enclavées.

+ S'utilise sans déculasser



SA0103 : adaptateur lève soupapes réversible Ø25 et Ø30mm



LEVE SOUPAPES

OM 0103 115 €HT

Convient pour une utilisation générale sur une grande variété de moteurs (OHC, OHV et CVH). Conçu pour les moteurs essence et diesel.



- capacité d'ouverture de 55-175mm, hauteur sous gorge 165mm
- SA0103 : adaptateur lève-soupapes réversible Ø25 et Ø30mm



COFFRET LEVE SOUPAPES

OM 0104 190 €HT

Cet outil permet de comprimer les ressorts de soupapes en agissant comme un levier afin de démultiplier la force et réduire les efforts. Il offre la possibilité d'adapter la coupelle de compression en fonction du diamètre du ressort.



+ Sans démontage de la culasse

Composition :

- 1 lève soupape
- 3 supports de fixation
- 4 coupelles de compression Ø24, Ø28, Ø30, Ø36mm



JEU DE JAUGE EPAISSEUR

AC 0518 10 €HT



Caractéristiques :

- 20 lames
- 0.05 à 1mm
- résolution : 0.05mm



JEU DE 2 RODOIRS DE SOUPAPES

OM 0614 19 €HT

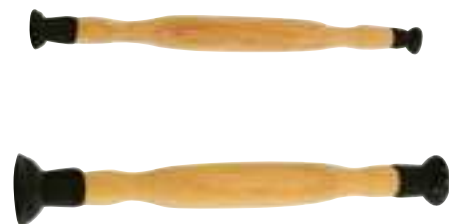

Ventouses : Ø15, Ø19, Ø27, Ø35mm





PISTONS & CYLINDRES

Cet outil est indispensable pour mettre en place les pistons dans le bloc cylindre : il s'adapte parfaitement aux pistons, maintient les segments et permet l'insertion sans risque de dommages.

SANGLE A SEGMENTS Ø53-125mm H.75mm

OM 0153 11 €HT



TN



SANGLE A SEGMENTS Ø65-135mm H.100mm

OM 0154 15 €HT

SANGLE A SEGMENTS Ø90-175mm H.165mm

OM 0155 39 €HT

Cet outil est indispensable pour mettre en place les pistons dans le bloc cylindre : il s'adapte parfaitement aux pistons, maintient les segments et permet l'insertion sans risque de dommages.



TN



ALESOIR EXPANSIBLE POUR CYLINDRES

OM 0503 42 €HT

Permet un nettoyage et dégraissage rapide des cylindres en supprimant le dépôt carbone. Pierres à arêtes biseautées pour une surface de contact optimale et plus de précision. Tige flexible, à moletage diamant pour un meilleur maintien dans les mandrins.

Caractéristiques :

- réglable de Ø50 à Ø180mm
- SA5503 : 3 pierres de 100x11mm
- grain 240 médium

SA 5503 PIERRES 3 PIECES

31 €HT



TN



COFFRET VERIFICATEUR D'ALESAGE 50-160mm

AC 0530 122 €HT

Permet de contrôler les défauts d'ovalisation d'un alésage de 50 à 160mm

Composition :

- comparateur résolution 0.01mm
- vérificateur d'alésage à cardan
- 12 rallonges de touche L.50 à 105mm



TN





TN

COMPRESSIOMETRE ESSENCE-DIESEL/ DCI MULTIMARQUE

AC 2018BL 299 €HT

Coffret complet pour moteurs essence et diesel à injection directe et indirecte.

**B.LINE**
BUDGET SOLUTION**Caractéristiques :**

- adaptateur à raccord rapide
- flexible L.400mm pour accès difficiles
- manomètre 0 à 40bar avec soupape de décharge

Affectations :

PSA, VAG, Alfa, BMW, Chrysler, Daewoo, Daihatsu, Fiat, Ford, Honda, Hyundai, Isuzu, Jeep, Kia, Lada, Lancia, Land Rover, LDV, Mazda, Mercedes, MG, Mitsubishi, Nissan, Opel, Renault, Rover, Saab, Ssangyong, Suzuki, Toyota, Volvo.



FAUX INJECTEUR UNIVERSEL

AC 2021 175 €HT

TN

**Adaptateurs/Nez :**

- Ø16.75mm sans nez
- Ø16.75mm nez Ø6.65mm
- Ø20.55mm nez Ø13.65mm
- Ø23.70mm nez Ø13.65mm
- Ø23.75mm nez Ø5.75mm





KIT COMPRESSIOMETRE ENREGISTREUR MOTEURS DIESEL

AC 0224 769 €HT

Couvre 90% du parc, affectations sur demande.

COFFRET FAUSSES BOUGIES DIESEL

AC 2024 335 €HT



Simple d'utilisation



Composition :

AC0200 : 1 x compresseur enregistreur moteurs diesel
AC2024 : 1 x coffret fausses bougies diesel

Affectations :

Alfa, Audi, Bmw, Chrysler, Citroen, Daewoo, Fiat, Ford, Honda, Hyundai, Isuzu, Jeep, Kia, Lada, Lancia, Land Rover, Ldv, Mazda, Mercedes, Mitsubishi, Nissan, Opel, Peugeot, Range Rover, Renault, Rover, Saab, Seat, Skoda, Suzuki, Toyota, Vauxhall, Vw, Volvo



AC 0210 FICHES DIAGRAMME DIESEL 50 PIECES 25 €HT



COMPRESSIOMETRE ENREGISTREUR MOTEURS DIESEL

AC 0200 492 €HT



COFFRET FAUSSES BOUGIES DIESEL

AC 2024 335 €HT

Accessoire de AC 0200/AC 0118/AC 2016/AC 0800/SA 2210

Couvre 90% du parc, affectations sur demande.



FAUSSE BOUGIE PRECHAUFFAGE UNIVERSELLE

AC 0817 490 €HT

Accessoire de AC 0800/AC 0118/AC 0224/AC 2018BL/AC 0200/AC 0816

Composition :

- 4 adaptateurs à visser (M8x1, M9x1, M10x1 et M10x1,25).
- 4 cônes d'étanchéité (Ø 8,2/60°, Ø 8,2/90°, Ø 6,8/90°, Ø 6,8/120°).





TN

TESTEUR MULTI-PRESSIONS DIGITAL

AC 0800 1615 €HT

Manomètre digital universel, permet la prise de tous types de pressions, qu'elle soit PNEUMATIQUE ou HYDRAULIQUE, et ainsi de comparer les valeurs physiques et réelles du circuit à celles fournies par les différents capteurs par le biais d'une lecture Diag.

La comparaison vous identifiera l'orientation de l'origine de la panne, (mécanique ou électrique).



NOTE

Retrouver notre servante AC 0840 p.286

L'appareil est muni d'une sécurité sonore et visuelle pour l'identification du capteur suivant la mesure, la calibration est simple et intégré à l'appareil. Enregistrement pour expertise.

Composition :

- 1 testeur écran TFT couleur 7" avec écran tactile résistif
 - batterie : lithium polymer 3,7V / 2000mA
 - charge de la batterie intelligente USB avec indicateur led
 - connexion PC par port USB
 - boîtier ABS avec pare-chocs en caoutchouc
 - toutes les vis sont montées sur des inserts en laiton
 - insert en laiton à 1/4 filetage à l'arrière pour fixer le support
 - 1 capteur 0/300 bar (2m)
 - 1 capteur -1/+3 bar (2,90m)
 - 1 adaptateur de compression diesel universel
 - 1 adaptateur de compression d'essence universel
 - 8 connecteurs rapides, d'origine constructeur, extrêmement souples
- Tous les composants sont disponibles au détail



Cette version est prévue pour les contrôles suivants :

- compression moteur essence
- compression moteur diesel par l'injecteur, en option voir fausses bougies disponibles
- pression d'huile, à connecter au raccord standard (non fourni) voir option si nécessaire
- basse pression carburant
- pression adblue PSA, autres...
- dépression
- filtre à particule
- circuit de refroidissement
- turbo

En option également disponible un kit pour le contrôle de la haute pression 2000 bar ainsi qu'un accessoire pour le contrôle de l'étanchéité moteur.





PISTONS & CYLINDRES

← RETROUVEZ LA GAMME COMPLETE DE PISTONS & CYLINDRES ICI

COMPRESSIOMETRE ESSENCE

AC 0114BL 29 €HT



B.LINE
BUDGET SOLUTION

TN



COMPRESSIOMETRE ESSENCE

AC 0115 44 €HT



NOTE

Testeur multi-pressions
digital p.282

Complet avec raccords M10x1.0-
M12x1.25-M14x1.25-M18x1.5
Manomètre de 0 à 20bar
+ adaptateurs universels



TN

COMPRESSIOMETRE ENREGISTREUR POUR MOTEURS ESSENCE

AC 0100 469 €HT

- Fiche diagramme à grande échelle de 5 à 17bar à lecture facile et de grande précision
- Raccords rapides de branchement sans outil

+ Préconisé
constructeurs



Livré avec :

- 3 adaptateurs M10-M12-M18
 - 50 fiches AC0110
 - 6 joints expensibles SA 0100
- Enregistrement possible de 8 essais (+ 2 de réserve)

SA 2196	ADAPTATEUR LONG BOUGIES M10x100	Accessoire de AC 0100	112 €HT
SA 2199	ADAPTATEUR LONG BOUGIES M12x125	Composant de AC 0118/AC 0117	112 €HT
SA 2204	ADAPTATEUR LONG BOUGIES M14x125	Composant de AC 0118/AC 0117	112 €HT
AC 0110	FICHES DIAGRAMME ESSENCE 50 PIECES	Composant de AC 0100	25 €HT



TN



TN

CONTROLEUR PRESSION HUILE

AC 4111 112 €HT

Grâce au manomètre de contrôle de pression d'huile, vous réalisez un diagnostic précis en visualisant la pression instantanée.

Composition :

- 1 manomètre 0 à 10bar avec décharge de pression
- flexible 1300mm avec raccord rapide
- raccord rapide à renvoi d'angle (90°)
- 10 adaptateurs type mano-contact de pression huile
- pour tous moteurs (diesel et essence)



Accessoire de AC 0800



TESTEUR UNIVERSEL ETANCHEITE CYLINDRES

AC 0118 289 €HT

Cet appareil est un outil permettant de tester l'étanchéité des cylindres sans ouvrir le moteur. Il s'agit du test le plus simple et le plus rapide à mettre en oeuvre pour vérifier l'état du moteur. On injecte de l'air dans chaque cylindre par les puits de bougies et le cadran vous indique immédiatement s'il y a une perte de pression ou non. Les fuites de compression moteur peuvent endommager les soupapes, user les segments, fissurer les joints de culasse ou fissurer la culasse.

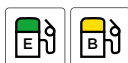

COFFRET FAUSSES BOUGIES DIESEL

AC 2024 335 €HT

Composition de fausses bougies diesel et common-rail pouvant se coupler au compressiomètre référence AC0200 ainsi qu'au contrôleur d'étanchéité référence AC0118.

Couvre 90% du parc, affectations sur demande.

Affectations :

Alfa, Audi, Bmw, Chrysler, Citroen, Daewoo, Fiat, Ford, Honda, Hyundai, Isuzu, Jeep, Kia, Lada, Lancia, Land Rover, Ldv, Mazda, Mercedes, Mitsubishi, Nissan, Opel, Peugeot, Range Rover, Renault, Rover, Saab, Seat, Skoda, Suzuki, Toyota, Vauxhall, Vw, Volvo



Accessoire de AC 0200/AC 0118/AC 2016/AC 0800/SA 2210





SUPPORTS MOTEUR

SUPPORT MOTEURS 500kg

TN

OM 0601 195 €HT



Caractéristiques :

- tête orientable 360°
- adaptable à tous les moteurs
- 4 points de fixation réglables
- dimensions : 800x864x935mm



SUPPORT MOTEURS 500KG+BAC RECUPERATION FLUIDES

TN

OM 0701N 650 €HT

Orientable à 360° par système d'engrenages, l'opérateur peut positionner le moteur à l'inclinaison voulue, sans effort.
Base équipée d'un bac de récupération de fluides.

+ Rotation 360° sans effort



Caractéristiques :

- tête orientable 360°
- orientation réglable par engrenages
- adaptable à tous les moteurs
- 4 points de fixation réglables
- compartiment range outils
- bac de récupération de fluides
- 4 roues pivotantes dont 2 freinées pour une stabilité accrue
- poids : 50kg
- dimensions : 940x610x880mm



SUPPORT MOTEURS ORIENTABLE

TN

OH 0243 159 €HT



Caractéristiques :

- pieds orientables
- support crochet avec roulement à billes
- 1.1500mm

SUPPORT MOTEURS ORIENTABLE 2 CROCHETS

OH 0249 199 €HT

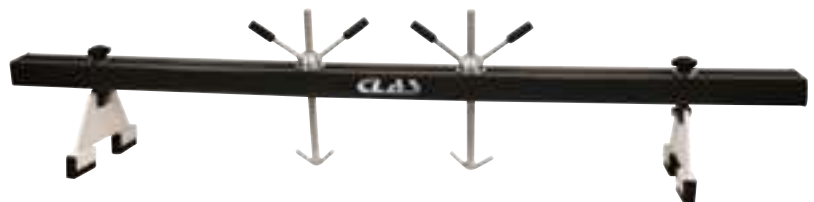

Caractéristiques :

- pieds orientables
- support crochet avec roulement à billes
- 1.1700mm





PINCES CARBURANT

PINCE DECONNEXION DURITES DE CARBURANT

TN

OM 9329 15 €HT

Permet la déconnexion des durites de carburant au niveau du filtre.



Alfa Romeo, Audi, Volkswagen, Lancia, Volvo



PINCE A RACCORDS DE CARBURANT ESSENCE ET DIESEL

TN

OM 0504 29 €HT



COFFRET PINCES A COLLIERS (9PCS)

TN

OM 9358 69 €HT

Ce coffret de pinces vous permettra de couvrir une large gamme de collier de serrage existant sur le parc automobile d'aujourd'hui.



Composition :

- pince universelle pour colliers auto-serrant verrouillable par crémaillère
- pince à colliers verrouillable inclinée à 45°
- pince à colliers à mors larges
- pince plate extraction durites
- pince pour colliers Clic
- pince à colliers à mors fendu
- pince à colliers à mors fendus en croix
- tournevis cruciforme réversible plat
- crochet de dévoiement de câble



PINCE POUR COLLIERS CARBURANT VAG

TN

OM 9414 14 €HT

Pour colliers de durites carburant Audi, Seat, Skoda, Volkswagen.

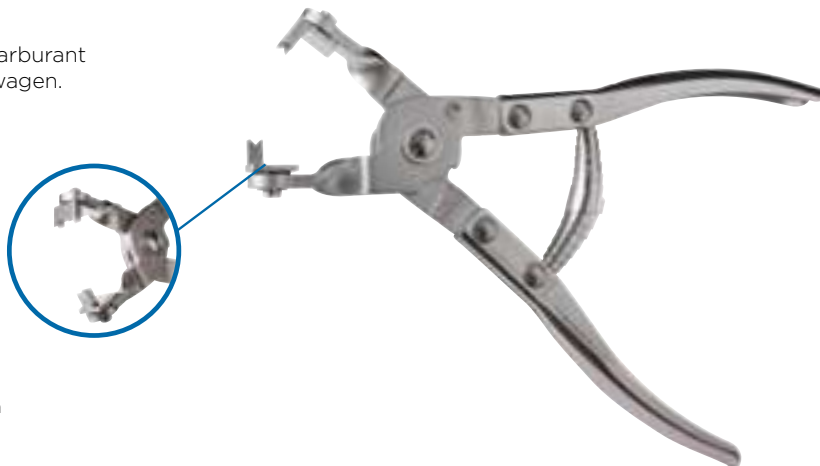

Caractéristiques :

- mâchoires orientables
- plage de serrage : 18-28mm





PINCE REVERSIBLE POUR COLLIERS "CLIC"

OM 9397 99 €HT



+ Robuste et ergonomique



Caractéristiques :

- pour l'ouverture et la fermeture des colliers "CLIC"
- compacte : manipulation facile dans les endroits étroits



PINCE POUR RACCORDS RAPIDES CARBURANT

OM 9398 89 €HT

Spécialement conçue pour débrancher rapidement les connecteurs et raccords rapides à 2 boutons accessibles latéralement (conduites de carburant, ADblue, dépressions...).

+ N'endommage pas les connecteurs ni les conduites

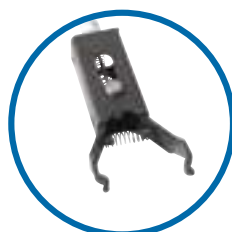

Caractéristiques :

- ouverture : 3 à 32mm
- système de verrouillage du serrage



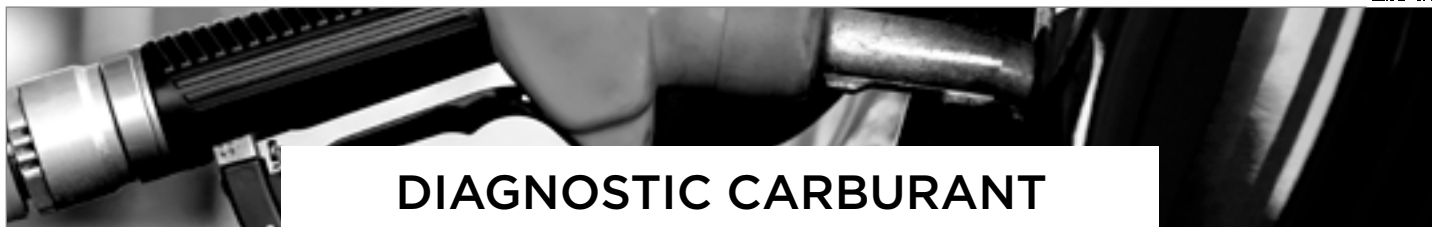

DIAGNOSTIC CARBURANT

KIT CONTROLE PRESSION CARBURANT/TURBO (-1/+9bar)

AC 4019 449 €HT

TN



Manomètre
certifié



Comprenant un kit de raccords pour pression carburant et un raccord pour pression d'air, ce coffret permet l'utilisation d'un seul manomètre pour la couverture de tous les contrôles de pression et dépression compris entre -1 et +9bar

Composition :

- un manomètre pression/dépression (muni d'un raccord rapide)
- 3 mètres de tuyau pour contrôle pression carburant en essai routier
- 3 mètres de tuyau pour contrôle de pression d'air en essai routier
- une connexion en T adaptable sur circuit basse pression de carburant
- une connexion en T (équipée de raccords normalisés) adaptable sur circuit basse pression de carburant.



NOTE

Testeur multi-pressions
digital p.286

CONTROLEUR MULTIPOINT

AC 4013 599 €HT

TN

Ce coffret comprend les adaptateurs les plus communs pour le test de tous les types d'injections.

Le testeur de pression permet le contrôle :

- de la pompe de gavage (diesel), pompe (essence)
- régulateur de pression
- pression du circuit
- pression résiduelle
- clapet pompe HP (CP1, CP3 diesel)

Composition :

- 1 manomètre à double échelle de 0 à 100psi
- 1 manomètre de 0 à 10psi (lecture précise)
- assortiment de raccords rapides droits, type banjo, en T pour injection diesel, essence monopoint et multipoint.





CLES FILTRES CARBURANT

KIT DECONNEXION RACCORD CLIM/CARBURANT

TN

AC 4229 5 €HT

Set de déconnexion 7 pièces spécifiques aux raccords rapides de climatisations et durites de carburant;

**Composition :**

- 7 pièces pour tuyaux Ø 1/4", 5/16", 3/8", 1/2", 5/8", 3/4", 7/8"



CLE TRAPPES RESERVOIR CARBURANT A APPROCHE RAPIDE

TN

OM 4666 39 €HT

**Caractéristiques :**

- 3 branches à fente
- ouverture réglable de Ø90 à 180mm
- entraînement hexagonal 15mm



SET OUTILS DECONNEXION DURITES CARBURANT (4PCS)

TN

OM 9328 16 €HT

Conçu pour déconnecter les raccords rapides sur les durites de carburant.

VAG, Fiat, Jeep, Opel, Ford, Chrysler, Nissan...



CLE FILTRES A CARBURANT 3/8" FORD TRANSIT/MONDEO 2.2I TDCI

TN

OM 9336 22 €HT

Entraînement : 3/8"

Spécialement conçu pour le montage et démontage des filtres à carburant montés sur Ford Mondeo et Transit 2.2I TDCi >2012.
N'endommage pas le récepteur de filtre, assure un remontage correct et sans fuite.

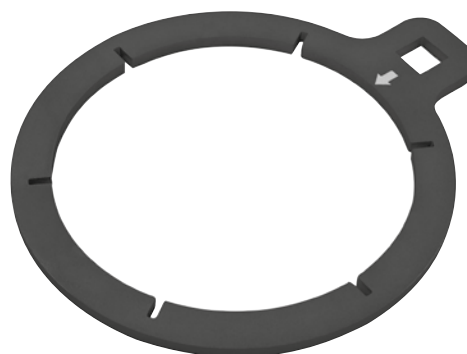



ADBLUE®

POMPE ROTATIVE POUR AdBlue®

HU 0013 89 €HT

Pompe spéciale transfert adblue, convient également pour d'autres fluides tels que le liquide de refroidissement, le diesel, l'huile...

Caractéristiques :

- livrée avec un raccord bsp 2"
- 0.3 litre par tour de manivelle
- tube d'admission de 1000mm
- fixation Ø59mm filetage 200



HU 0002	BROC GRADUE 2l	12 €HT
HU 0005	BROC GRADUE 5l	17 €HT



TN



Cet additif améliore et stabilise les performances de l'AdBlue® en période hivernale et de stockage prolongé, en conservant sa fluidité.



TRAITEMENT POUR AdBlue® 300ml

CO 1059 15 €HT

TRAITEMENT POUR AdBlue® 5L

CO 1060 119 €HT

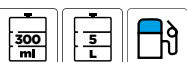



ECHAPPEMENT

TN

PACK PASSE CONTROLE TECHNIQUE ESSENCE

CO 1007 26,90 €HT

Spécialement conçu pour nettoyer complètement votre moteur, en profondeur. Permet de réduire les émissions polluantes et répondre aux exigences des contrôles techniques. Une solution de nettoyage spécifique au circuit d'huile et une solution spécifique au circuit de carburant. S'utilise sans démontage, en préventif ou curatif.

+ Résultat optimal après 300 km.



Composition :

- CO1009 : flacon traitement huile moteur 300ml
Traitement préventif et curatif haute performances pour les circuits d'huile.
Nettoie les pièces en contact avec l'huile, améliore la combustion, réduit les frictions et dépose un revêtement anti usure sur tous les moteurs essence et diesel.
Ravive les joints d'étanchéité.
- CO1005 : nettoyant injecteurs essence 300ml
Traitement carburant hautes performances : dissout les dépôts polluants (calamine, gomme, vernis...) pour une combustion propre au rendement optimal. Lubrifie et protège les cylindres.



PACK PASSE CONTROLE TECHNIQUE DIESEL

CO 1008 26,90 €HT

Spécialement conçu pour nettoyer complètement votre moteur, en profondeur. Permet de réduire les émissions polluantes et répondre aux exigences des contrôles techniques. Une solution de nettoyage spécifique au circuit d'huile et une solution spécifique au circuit de carburant. S'utilise sans démontage, en préventif ou curatif.

+ Résultat optimal après 300km



Composition :

- CO1009 : flacon traitement huile moteur 300ml
Traitement préventif et curatif haute performances pour les circuits d'huile.
Nettoie les pièces en contact avec l'huile, améliore la combustion, réduit les frictions et dépose un revêtement anti usure sur tous les moteurs essence et diesel.
Ravive les joints d'étanchéité.
- CO1010 : nettoyant injecteurs diesel 300ml
Traitement carburant hautes performances pour moteurs diesel à injection directe, common rail, pump duse...
Dissout les dépôts polluants (calamine, gomme, vernis, résidus de combustion...) pour une combustion propre au rendement optimal.
Lubrifie et protège les pièces mobiles des motorisations diesel. Facilite le démarrage à froid.





TN

Produit préventif à joindre au carburant

Traitement 5 en 1 décalaminant, permet de réduire la pollution du véhicule, réduction des fumées noires.

Permet d'agir simultanément sur :

- catalyseur et FAP
- injecteurs
- turbo
- soupapes
- vannes EGR

**TRAITEMENT DECRASSANT
DECALAMINANT 5 EN 1 DIESEL 300ml**

CO 1073 19 €HT

**NETTOYANT DECRASSANT
DECALAMINANT 5 EN 1 DIESEL 1L**

CO 1072 29 €HT



**DECRASSANT MOTEUR ESSENCE 5 EN 1
375ml**

CO 1081 19 €HT

Idéal pour le dégrassage du système d'injection, FAP, Turbo, Admission, EGR des moteurs essence.

Permet de traiter jusqu'à 80 litres avec une dose de 375ml
Formule préventive et curative
N'endommage pas les joints du circuit d'injection



**PISTOLET NETTOYAGE
FAP 750ml**

AC 9168 173 €HT

Pistolet pour le nettoyage du filtre à particules (FAP) bouché. Evite le changement du FAP onéreux et contraignant.

Le pistolet raccordé au réseau d'air envoie une solution de nettoyage CO6195 sous pression dans le FAP, puis un liquide de rinçage CO6199, à l'issue faire un cycle de régénération, la durée de vie du FAP sera ainsi prolongée.



CO 6199	LIQUIDE RINCAGE FAP 5L	60 €HT
CO 6195	LIQUIDE LAVAGE FAP 5L	60 €HT





ECHAPPEMENT

← RETROUVEZ LA GAMME COMPLETE DE ECHAPPEMENT ICI

COUPE TUBES A CHAINE

OM 8098 89 €HT

Cet outil permet la coupe des tubes en acier, cuivre, PVC, aluminium et inox.

Convient pour tubes de Ø19 à 85mm et de 2.5mm d'épaisseur.

Le coupe tubes est composé d'une chaîne de 330mm de longueur et peut être utilisé pour la découpe d'un tuyau d'échappement sans même le démonter.

Il est simple à mettre en place grâce au maintien de pression sur la chaîne par le système de pince étai, ce qui permet à l'utilisateur de réajuster durant le processus de coupe par le moyen de l'écrou papillon.



SA 8068 CHAINE

64 €HT



TN

2
WARRANTY

★ TOP PRODUIT

COUPE TUBES Ø28 à Ø67mm

OM 8091 144 €HT

Caractéristiques :

- Ømin. 28mm
- Ømax. 67mm
- épaisseur de coupe : 3mm

SA 5001 ROULETTE COUPEAU

11 €HT



TN

2
WARRANTY

COFFRET 7 DOUILLES POUR SONDAS LAMBDA

OM 7046 125 €HT

Idéal pour le montage/démontage des sondes lambda, capteurs de pression d'huile...



Composition :

- SA7047 : douille fendue 29mm L.90mm 1/2"
- SA7048 : douille fendue 22mm L.90mm 3/8"
- SA7049 : douille 12 pans 27mm L.78mm 1/2"
- SA7051 : douille fendue 22mm L.80mm 3/8"
- SA7052 : douille 1-1/16" L.74mm 3/8"
- SA7053 : douille fendue 22mm L.50mm entraînement déporté 1/2"
- SA7054 : douille fendue 22mm L.30mm entraînement déporté 3/8"



TN

2
WARRANTY

JEU DE 2 TARAUDS POUR EMPREINTES SONDAS LAMBDA

OM 7043 24 €HT

Généralement, les filetages de sondes lambda se détériorent à la dépose de celles-ci à cause de l'échauffement de l'échappement. Ce kit permet à l'utilisateur de refaire le filet sur les tubes d'échappement avant de remettre la sonde lambda neuve.

Composition :

- taraud M18x150mm
- taraud M12x125mm



TN

NO
WARRANTY



TN

PINCE COLLIERS ECHAPPEMENT PSA

OM 9363 44 €HT

+ Blocage de la pince en position ouverte



Bec en fourche permettant de laisser la vis du collier en place

Largeur intérieur du bec : 11.8mm
Ouverture max : 55mm
Longueur : 340mm

2
WARRANTY

POMPE PRESSION ET DEPRESSION (-0,5/+3bar)

AC 0550BL 115 €HT

B.LINE
BUDGETSOLUTION

Codes OEM :
VAS6213

Composition :

- 1 jeu de 5 embouts
- 1 jeu de 4 rallonges tuyau 4 embouts
- vase de récupération à 2 couvercles
- 2 rallonges de 500mm



2
WARRANTY

POMPE METALLIQUE PRESSION ET DEPRESSION (-1/+ 4bar)

HU 0550 269 €HT

Pour contrôle : avance à dépression régulateur de pression de carburant, GPL, soupape EGR (Gaz d'échappement) TURBO...



Caractéristiques :

- contrôle de la pression de suralimentation d'un turbo
- contrôle de l'étanchéité du régulateur de pression d'essence
- contrôle de la courbe d'avance à dépression
- contrôle de la soupape de décharge
- contrôle de l'étanchéité de la membrane de LDA de pompe d'injection
- contrôle d'une soupape EGR
- contrôle de la membrane d'un servo-frein
- contrôle de la pompe à vide d'assistance

SA8071 : manomètre rotatif à 360°
SA8081 : jeu de 8 embouts

Livré en coffret

2
WARRANTY



CONTROLEUR DE FUITE PAR FUMEE

AC 0411BL 299 €HT

Caractéristiques :

- alimentation : 12V
- pression de sortie : 1.2 bar pour système turbo
- débit : 8L/min
- réglage de la fumée
- mode de fonctionnement : air seul ou fumée
- manomètre de contrôle
- capacité huile : 50ml
- huile minérale 250ml (incluse)
- livré avec ses accessoires
- fluide test 250 ml = 35 heures d'utilisation
- poids : 3,7Kg
- dimensions : 180x125x210mm



Parfait pour un usage occasionnel !

B.LINE
BUDGET SOLUTION**Composition :**

- unité principale
- mallette d'accessoires
- cône adaptateur
- câble d'alimentation
- tuyau de distribution de fumée
- entonnoir
- bouchon gonflable universel
- caoutchouc de remplacement de la poche
- fluide de test (250 ml)
- adaptateur de bouchon de remplissage d'huile (pour la plupart des véhicules de la marque BMW)
- diffuseur de fumée
- ensemble de bouchons obturateurs





TN



TOP PRODUIT

CONTROLEUR DE FUITE PAR FUMEE

AC 0410 1375 €HT

Protection des composants grâce à la gestion de la basse pression.
La qualité du produit permet un usage régulier/intensif.

Caractéristiques :

- alimentation : 12V
- pression de sortie : 1.2 bar pour système turbo / 0.05 bar pour système échappement
- débit : 8L/min
- réglage de la fumée
- mode de fonctionnement : air seul ou fumée
- manomètre de contrôle
- capacité huile : 50ml
- huile minérale 250ml (incluse)
- livré avec ses accessoires
- fluide test 250 ml = 35 heures d'utilisation
- poids : 6Kg
- dimensions : 260x210x230mm



Compresseur intégré
Lecture du débit de la fuite

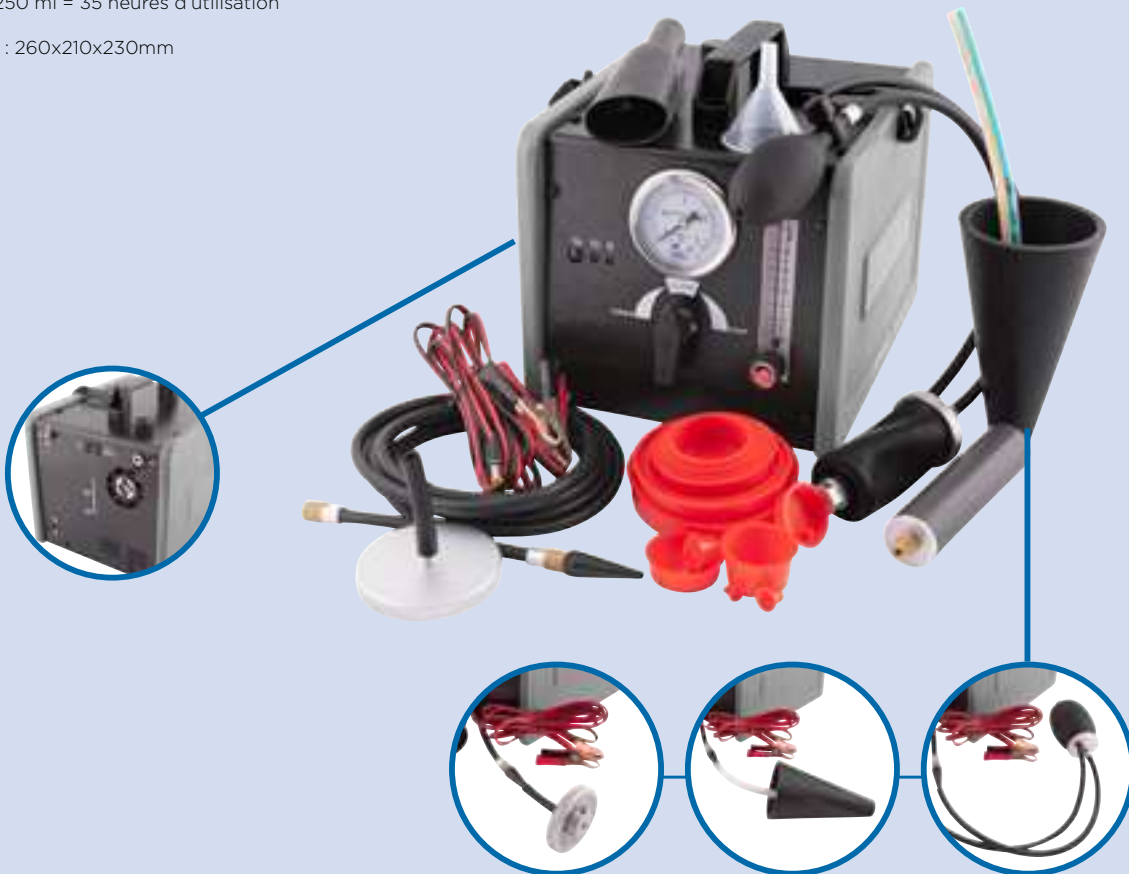

Flasher
pour voir la
vidéo !

Composition :

- unité principale
- mallette d'accessoires
- cône adaptateur
- câble d'alimentation
- tuyau de distribution de fumée
- entonnoir
- poche d'admission ajustable universelle
- caoutchouc de remplacement de la poche
- fluide de test (250 ml)
- adaptateur de bouchon de remplissage d'huile (pour la plupart des véhicules de la marque BMW)
- diffuseur de fumée
- kit accessoire système EVAP (système de récupération des vapeurs de carburant)
- ensemble de bouchons obturateurs

PENSEZ-Y !

LIQUIDE CONTROLE DE FUITES PAR FUMEE 236ml

CO 0430 99 €HT

Composant de AC 0410/AC 0411BL/
ADTK00024/ADTK00023



NO WARRANTY





PINCE POUR COLLIERS "CLIC-COBRA" AVEC TETES ORIENTABLES

OM 9284 42 €HT



Caractéristiques :

- pour l'ouverture et la fermeture des colliers "CLIC"
- compacte : manipulation facile dans les endroits étroits



JEU DE BOUCHONS CONTROLE ETANCHEITE

AC 1180 299 €HT

Cet appareil de contrôle permet au technicien de pressuriser (mettre sous pression) tout système relatif à l'admission sous pression comme les véhicules équipés d'un turbo ou d'un compresseur afin de détecter des éventuelles fuites rapidement et avec précision.



La mise en place de l'outil est simple, il faut tout simplement isoler un organe comme le turbo, l'échangeur, les durites... et y placer d'un côté l'obturateur et de l'autre le dispositif de mise sous pression (manomètre d'atelier traditionnel pour les pneumatiques). Puis grâce à la mise sous pression du circuit qui est sécurisé via la soupape de sécurité à 0,9bar, l'utilisateur pourra détecter les fuites à l'écoute du bruit.

Composition :

- jeu de 4 bouchons étagés Ø35 à 90mm
- jeu de 4 obturateurs étagés Ø35 à 90mm équipés de raccords rapides mâles
- dispositif de mise sous pression avec raccord rapide femelle pour obturateur et entrée d'air type valve de roue



LIQUIDE CONTROLE DE FUITES PAR FUMEE 236ml

CO 0430 99 €HT

Composant de AC 0410/AC 0411BL/ADTK00024/ADTK00023



HYBRIDE & ELECTRIQUE



PROTECTION

P.444



SIGNALETIQUE

P.447

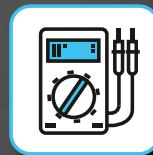

ELECTRONIQUE

P.451



OUTILS ISOLÉS

P.454



LEVAGE

P.458



ENROULEURS & CHARGE

P.465

INTERVENIR SUR DES VEHICULES HYBRIDES & ELECTRIQUES







Le marché automobile a connu une transformation significative ces dernières années, marquées par une adoption croissante des véhicules hybrides et électriques.

Près de **150 millions de véhicules électriques ou hybrides seront en circulation dans le monde en 2030** ! L'équipement adapté à ces véhicules est désormais indispensable.

CLAS mobilise ses équipes de recherche et développement afin de répondre à la demande marché et dans le respect des normes en vigueur



QUELS DANGERS ?

RISQUES SUR L'ENVIRONNEMENT		RISQUES SUR L'HOMME	
			
RISQUES ELECTRIQUES	RISQUES TOXIQUES	RISQUES ARCS ELECTRIQUES	RISQUES DE FLASH
		<ul style="list-style-type: none"> • Picotement • Tétanisation • Paralysie respiratoire • Fibrillation ventriculaire • Arrêt cardiaque 	<ul style="list-style-type: none"> • Brûlures 3e degré • Dégradation/Perte d'audition • Altération des voies respiratoires • Lésions oculaires
RISQUES DE PROJECTIONS	RISQUES THERMIQUES		

Au cours de leur cycle de vie (de la mise à la vente jusqu'à la déconstruction), les VEH sont confrontés à de multiples interventions pour garantir leur longévité.

Pour intervenir, il est indispensable :

- De respecter les normes en vigueur (NF C18-550)
- D'être averti, formé et habilité
- D'être équipé

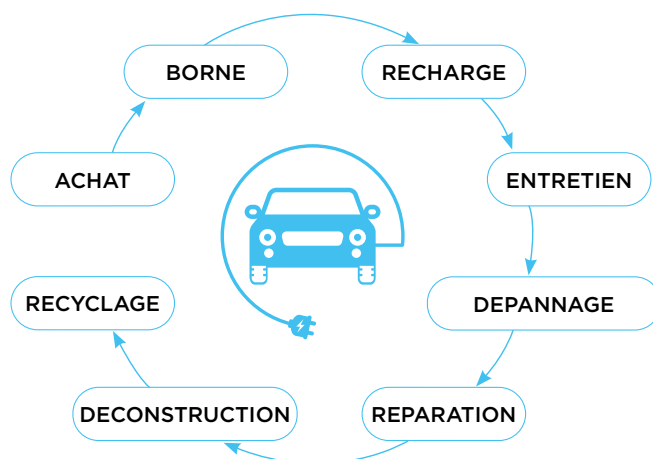

LES HABILITATIONS ELECTRIQUES

Elles sont essentielles pour garantir la sécurité lors de l'intervention sur des véhicules hybrides et électriques. Voici les principaux types d'habilitations et leurs utilités :

- **BOL** : Habilitation de base où l'utilisateur est averti des risques électriques pour procéder à une intervention de source mécanique.
- **BCL** : Habilitation pour la consignation, c'est-à-dire la mise hors tension sécurisée du véhicule pour les travaux.
- **B1VL, B2VL** : Habilitation pour les interventions spécifiques de source électrique (sous tension).
- **B1XL, B2XL** : Habilitation pour le contrôle-technique, le dépannage-remorquage, le personnel gérant la déconstruction de véhicule électrique ou hybride ou la personne responsable de l'homologation d'un véhicule ainsi que des crash-tests.
- **B1TL, B2TL** : Habilitation pour les interventions sur la batterie de traction du véhicule (sous tension)

CLAS vous propose l'équipement adapté à chaque besoin et conforme à chaque habilitation



HABILITATIONS	BCL/B1VL/B2VL	B1XL/B2XL	B1TL/B2TL
Type d'intervention	<ul style="list-style-type: none"> • Consignation • Intervention électrique hors tension 	<ul style="list-style-type: none"> • Intervention spéciale 	<ul style="list-style-type: none"> • Intervention électrique sous tension
Métiers	<ul style="list-style-type: none"> • Technicien/diagnostic • Peintre • Carrossier • Dépollueur/recycleur 	<ul style="list-style-type: none"> • Secours/urgence • Dépannage/remorquage • Contrôle technique • Dépollueur/recycleur 	<ul style="list-style-type: none"> • Technicien/diagnostic • Dépollueur/recycleur
Pack dédié	OE 0376	OE 0377	OE 0378



NOS PACKS HABILITATION

TN

BCL/B1VL/B2VL

★ TOP PRODUIT

NEW

PACK CONSIGNATION VEHICULE ELECTRIQUE/HYBRIDE

(OE 0376) 920 €HT

Ce kit est dédié aux professionnels agissant sur des interventions d'ordre électrique sous tension. Dédié aux chargés de consignation.



OE 3010



OE 0564



OE 3011

OE 3012



OE 0757

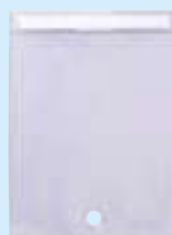

OE 0758



OE 0764



EG 3110



OE 0840



OE 0562



OE 0563



EG 0031



EG 0035

Composition :

- EG3110 : sac à outils bandoulière
- OE3010 : testeur sécurité VAT
- OE3011 : pointe de touche noire IP2X
- OE3012 : pointe de touche rouge IP2X
- OE0562 : sac de consignation
- OE0564 : cadenas de condamnation
- OE0563 : disque de condamnation
- OE0757 : pochette isolante pour connecteur 210mmx130mm
- OE0758 : pochette isolante pour connecteur 305mmx225mm
- EG0031 : housse de danger volant
- EG0035 : signalisation danger électrique micro ventouse 200mm
- OE0764 : nappe isolante auto agrippante 660mmx360mm
- OE0840 : coffret outils isolés 1000V véhicules hybrides et électriques (27pcs)





B1XL/B2XL



Ce kit est dédié aux professionnels agissant sur des interventions spécifiques. Dédié aux dépanneurs/remorqueurs, dépollueurs/recycleurs, contrôle technique, pompiers.



OPTION 1

PACK E-MOBILITE VALISE VEHICULE ELECTRIQUE/HYBRIDE

OE 0377 699 €HT

OPTION 2

PACK E-MOBILITE SAC A DOS VEHICULE ELECTRIQUE/HYBRIDE

OE 0379 699 €HT



EG 3120

OU



EG 3130

Composition :

- OE0840 : coffret outils isolés 1000V véhicules hybrides et électriques (27pcs)
- OE0764 : nappe isolante auto agrippante 660mmx360mm
- OE0844 (x4) : pince de fixation isolée
- OE0562 : sac de consignation
- OE0564 : cadenas de condamnation
- OE0563 : disque de condamnation
- EG0031 : housse de volant danger
- EG3130 : sac à dos ou EG3120 : valise à roulette



PENSEZ-Y !

MASTER PACK EQUIPEMENTS DE PROTECTION INDIVIDUELLE ELECTRICITE

OE 0342 529 €HT



TESTEUR SECURITE VAT

OE 3010 119 €HT



POINTE DE TOUCHE ROUGE IP2X POUR APPAREIL VAT

OE 3012 45 €HT

Accessoire de OE 3010



POINTE DE TOUCHE NOIRE IP2X POUR APPAREIL VAT

OE 3011 45 €HT

Accessoire de OE 3010





B1TL/B2TL

NEW

SERVANTE INTERVENTION SOUS TENSION VEHICULE ELECTRIQUE/HYBRIDE

OE 0378 1999 €HT

Ce kit est dédié aux professionnels agissant sur des interventions d'ordre électrique sous tension.

Dédié aux chargés de consignation, carrossiers/peintres, techniciens diagnostics, dépollueurs/recycleurs.



EG 0076



OE 0660



OE 0683



OE 0820



OE 0850



OE 0870



OE 0880



EG 0080

SERVANTE 4 TIROIRS + 1 CAISSON PL

EG 0076

Caractéristiques :

- dimensions : L.881xL.460xH.858mm
- ouverture des tiroirs à 100%
- 4 tiroirs H.75mm int.774x400mm
- 1 caisson H.540mm int.774x450mm
- plateau bois
- glissières équipées de roulements à billes
- poignées tiroirs en ABS
- fermeture à clé (2 clés fournies)
- roues sur roulement étanche
- 2 roues fixes Ø125mm
- 2 roues pivotantes Ø125mm dont 1 avec double frein (rotation + pivot)
- charge admissible par tiroir : 40kg
- charge admissible totale : 500kg

Composition :

- EG0076 : servante 4 tiroirs + 1 caisson PL
- OE0660 : insert cliquet et douilles isolés 1/4" (46 pcs)
- OE0683 : insert clés plates isolées (15 pcs)
- OE0820 : insert cliquet et douilles isolés 3/8" (14 pcs)
- OE0850 : insert clés à oeil contre coudées isolées 12 pans (11 pcs)
- OE0870 : insert pinces isolées (4 pcs)
- OE0880 : insert tournevis isolés (7 pcs)
- EG0080 (x2) : bac de rangement en mousse





PENSEZ-Y !

PACK BALISAGE/SIGNALISATION ZONE DE TRAVAIL

TN

EG 0012 179 €HT

NE PAS FRANCHIR
CLAS ZONE DE TRAVAIL CLAS



MASTER PACK EQUIPEMENTS DE PROTECTION INDIVIDUELLE ELECTRICITE

TN

OE 0342 529 €HT



CLE DYNAMOMETRIQUE ISOLEE 1/4" 5-25Nm

TN

OE 0841 469 €HT

NEW



+ Livrée avec certificat d'étalonnage



CLE DYNAMOMETRIQUE ISOLEE 3/8" 10-50Nm

TN

OE 0842 469 €HT

NEW



+ Livrée avec certificat d'étalonnage



MEGOHMMETRE 1000V CAT. III & 600V CAT. IV

TN

OE 4002 429 €HT

Adapté aux exigences "basse tension" des habilitations : BCL, B2VL, B2TL, B2XL ...

Spécialement conçu pour les véhicules hybrides et électriques, ce dispositif peut mesurer l'isolement des équipements électriques, ainsi qu'une tension jusqu'à 1000V.

Il permet la mesure de tension CC et CA, intensité CC et CA, température, résistance, capacité, isolation et fréquence.

Composition :

- 1x Mégohmmètre
- 1x paire de câbles de mesure
- 1x paire de pinces crocodile
- 1x plug MS 3204
- 1x sonde de température (Thermocouple type K)
- 1x housse de transport
- 1x sangle de transport (Bandoulière)
- 4x piles LR6





EPI HYBRIDE & ELECTRIQUE

VESTE DE PROTECTION ARCS ELECTRIQUES

TN

NEW

OE 0650	S	175 ^{éHT}
OE 0651	M	175 ^{éHT}
OE 0652	L	175 ^{éHT}
OE 0653	XL	175 ^{éHT}
OE 0654	2XL	175 ^{éHT}



Caractéristiques :

- arc flash classe 1, ATPV 12 cal/cm²
- normes : EN 13034 : 2005 / EN 1149-5 : 2008 / EN ISO 11611 : 2007 / EN ISO 11612 : 2008 / IEC 61482-2 : 2009 (CLASSE 1 ET ATPV 12 cal/cm²)
- composition tissu : 79% coton, 20% polyester, 1% de fibre antistatique, 300 gr/m²
- zone ATEX

NO
WARRANTY

PANTALON DE PROTECTION ARCS ELECTRIQUES

TN

NEW

OE 0640	38	154 ^{éHT}
OE 0641	40	154 ^{éHT}
OE 0642	42	154 ^{éHT}
OE 0643	44	154 ^{éHT}
OE 0644	46	154 ^{éHT}
OE 0645	48	154 ^{éHT}
OE 0646	50	154 ^{éHT}



Caractéristiques :

- arc flash classe 1, ATPV 12 cal/cm².
- normes : EN 13034 : 2005 / EN 1149-5 : 2008 / EN ISO 11611 : 2007 / EN ISO 11612 : 2008 / IEC 61482-2 : 2009 (CLASSE 1 ET ATPV 12 CAL/CM²)
- composition tissu : 79% coton, 20% polyester, 1% de fibre antistatique, 300 gr/m².
- zone ATEX

NO
WARRANTY



ECRAN FACIAL PROTECTION ARCS ELECTRIQUES

TN

OE 0311 139 €HT

Classe 1B8
Incolore
2C-1.2 U 1 AT 8 9 0068 CE



Caractéristiques :

- conforme norme EN 166, EN 170
- écran anti-rayures relevable avec protège front ventilé
- serre-tête double réglage
- filtre ultraviolet
- épaisseur écran : 1.5mm
- poids : 380g



CASQUE AVEC ECRAN FACIAL RETRACTABLE PROTECTION ARCS ELECTRIQUES

TN

OE 0312 219 €HT

Protection du visage contre les effets thermiques, et contre le flash, conséquences de l'arc électrique.

Normes :

- casque : EN 397, EN 50365 (classe O), ANSI Z89.1 (classe E)
- écran : EN 166, EN 170, GS-ET-29 (classe 1)



+ Ensemble compact et léger



PAIRE GANTS ISOLANTS CLASSE 0 T10

OE 0310 129 €HT

PAIRE GANTS ISOLANTS CLASSE 0 T9

OE 0309 129 €HT

Paire de gants isolants 3 en 1 en caoutchouc naturel. Contrairement à la plupart des gants du marché détourné de l'industrie, cette paire de gants est spécialement conçue pour le travail sur les véhicules électriques et hybrides. Ergonomiques, les gants respectent parfaitement la position naturelle de la main. De plus, l'épaisseur de ces derniers est réduite au maximum augmentant ainsi le confort d'utilisation et la dextérité lors de manipulations de petites pièces. Cette paire de gants offre une triple protection : électrique, mécanique et thermique. Afin de garantir une utilisation optimale, il est important de choisir la bonne taille de gants, veuillez consulter le tableau de gauche.

Caractéristiques :

- longueur : 36 cm
- gant isolant 3 en 1 : résistance mécanique, électrique et thermique (ARC-FLASH)
- revêtement extérieur sur la paume et les doigts gaufrés pour un "grip" optimal, même en conditions humides ou grasses
- catégorie AZC (résistance acide, ozone, très basses températures)
- norme EN60903 (logo double triangle) : approprié aux travaux sous tension électrique
- norme EN388 (logo marteau dans un bouclier) : résistance mécanique selon la norme
- norme EN61482-1-2 : vêtements de protection contre les dangers thermiques d'un arc électrique
- marquage CE 0333 : EPI de catégorie III (risque mortel ou avec des lésions irréversibles) - EPI de conception complexe
- classe 0 : protection 1000V courant alternatif et 15000V en courant continue.



+ Confort, dextérité, triple protection



3 EN 1

EN 60903 classe 0 RISQUES ELECTRIQUES	IEC 61482-1-2 RISQUES D'ARC ELECTRIQUE	EN 388 RISQUES MECANQUES





PAIRE GANTS ISOLANTS 1000V

OE 0302 78 €HT

Taille 10

Compatible habilitations : B1L, B1VL, B1TL, B2L, B2VL, B2TL, BCL, BEL, BRL, B1XL, B2XL
Norme : EN 60903



TN

VERIFICATEUR PNEUMATIQUE DE GANTS ISOLANTS

OE 0306 299 €HT



+ Simple d'utilisation, fiabilité du test assurée

Caractéristiques :

- compatible gant OE 0309 et OE 0310
- Ø manche : 100mm



PAIRE SURGANTS CUIR POUR GANTS ISOLANTS

OE 0303 57 €HT

Taille 10

Norme : EN-388

Compatible habilitations : B1L, B1VL, B1TL, B2L, B2VL, B2TL, BCL, BEL, BRL, B1XL, B2XL.



PACK EQUIPEMENTS DE PROTECTION INDIVIDUELLE ELECTRICITE

OE 0332 253 €HT

OE 0311

Composition :

- OE 0311 : 1 écran facial protection arcs électriques
- OE 0310 : 1 paire gants isolants classe 0 T10

Caractéristiques :

- compatible habilitations : B1L, B1VL, B1TL, B2L, B2VL, B2TL, BCL, BEL, BRL, B1XL, B2XL.



OE 0310



TN

MASTER PACK EQUIPEMENTS DE PROTECTION INDIVIDUELLE ELECTRICITE

OE 0342 529 €HT

Ce PACK comprend une paire de gants composite, une visière ARC FLASH et tout le matériel additionnel nécessaire afin d'assurer la protection et la sécurité de vos EPI. Ces équipements étant destinés à vous protéger des risques électriques, il est primordial d'en prendre soin et de le contrôler régulièrement.

Composition :

- OE 0311 : 1 écran facial protection arcs électriques
- OE 0566 : 1 housse pour casque ou écran facial
- OE 0567 : 1 housse pour gants & sous-gants
- OE 0310 : 1 paire gants isolants classe 0 T10
- OE 0306 : 1 vérificateur pneumatique de gants isolants



OE 0306



OE 0566



OE 0567



OE 0310

OE 0311



TN



EPC HYBRIDE & ELECTRIQUE

PACK BALISAGE/SIGNALISATION ZONE DE TRAVAIL

EG 0012 179 €HT



EG 0015



EG 0019

Composition :

- EG0019 : 6 poteaux de signalisation jaune et noir + - 1 chaîne jaune et noire 25m
- EG0015 : 1 banderole signalisation "limite zone de travail"

Compatible habilitations : B1L, B1VL, B1TL, B2L, B2VL, B2TL, BCL, BEL, BRL, B1XL, B2XL.



MASTER PACK EQUIPEMENTS DE PROTECTION COLLECTIVE

EG 0001 369 €HT



EG 0015



EG 0031

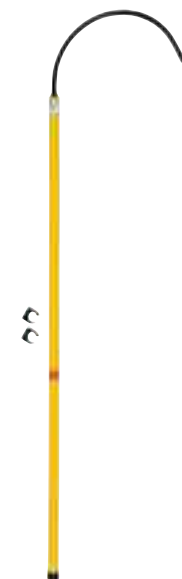

OE 0720



EG 0019

Composition :

- EG0019 : 6 poteaux de signalisation jaune et noir + 1 chaîne jaune et noire 25m
- EG0015 : 1 banderole signalisation "limite zone de travail"
- EG0031 : 1 housse de volant "danger"
- OE0720 : 1 perche de sauvetage isolante



TN

TN





TN

BANDEROLE SIGNALISATION "LIMITE ZONE DE TRAVAIL" 100x20cm

EG 0015 35 €HT



Caractéristiques :

- 4 oeillets + 2 cordons pour la fixation
- tissu enduit
- dimensions : 100x20cm

Compatible habilitations : B1L, B1VL, B1TL, B2L, B2VL, B2TL, BCL, BEL, BRL, B1XL, B2XL.



PACK DELIMITATION ZONE DE TRAVAIL 25m

EG 0019 149 €HT

NEW



Caractéristique poteau :

- hauteur : 90cm
- diamètre du tube : 4cm
- diamètre de la base : 34cm
- poids : 3.2kg

• Caractéristique chaîne :

- longueur : 25m
- épaisseur : 0.8mm

Compatibles habilitations : B1L, B1VL, B1TL, B2L, B2VL, B2TL, BCL, BEL, BRL, B1XL, B2XL.



CHAINE SIGNALISATION PLASTIQUE JAUNE/NOIRE 25m

EG 0013 87 €HT

Accessoire de EG 0014

Permet de délimiter une zone de travail, une zone dangereuse...

Ø maillons : 6mm



Utilisation intérieure et extérieure



ENROULEUR DE BALISAGE 20m

EG 0017 139 €HT



RUBAN VINYLE ADHESIF SIGNALISATION/SECURITE 33m

EG 1050 25 €HT



SIGNALISATION DANGER ELECTRIQUE MICRO VENTOUSE 200mm

EG 0035 24 €HT



Compatible habilitations : B1L, B1VL, B1TL, B2L, B2VL, B2TL, BCL, BEL, BRL, B1XL, B2XL.





TN

NAPPE ISOLANTE 3/10eme
12.5x1.3m

OE 0755 189 €HT

Permet une isolation provisoire par habillage de pièces et de conducteurs nus ou insuffisamment isolés.



Caractéristiques :

- tension max : 1000V AC
- matière : PVC isolant et ignifugé
- épaisseur : 3/10eme
- dimensions : 12.5x1.3m

Compatible habilitations : B1L, B1VL, B1TL, B2L, B2VL, B2TL, BCL, BEL, BRL, B1XL, B2XL.
Conforme normes ST TST BT 420 et CEI 61112 classe 0 (1000V).



TN

PINCE DE FIXATION ISOLEE

OE 0844 11 €HT

Permet de fixer les habillages de protection provisoires tels que les nappes isolantes

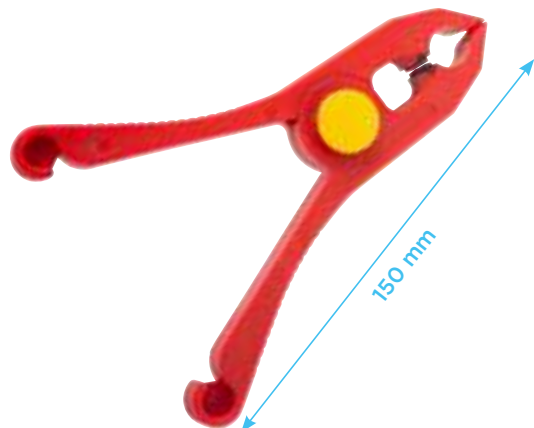

TN



OE 0757

OE 0758

POCHETTE ISOLANTE POUR
CONNECTEUR 210mmx130mm

OE 0757 39 €HT

POCHETTE ISOLANTE POUR
CONNECTEUR 305mmx225mm

OE 0758 59 €HT

- Caractéristiques :**
- protection temporaire
 - transparent
 - norme électrique : CEI 60900



TN

NAPPE ISOLANTE AUTO AGRIPPANTE
660mmx360mm

OE 0764 54 €HT



Caractéristiques :

- protection temporaire
- norme : CEI 60900

+ Isolant électrique, Velcro, sécurité





TN



NEW

OE 0845	4 CAPUCHONS ISOLANTS Ø10mm	24 €HT
OE 0846	4 CAPUCHONS ISOLANTS Ø20mm	27 €HT
OE 0847	4 CAPUCHONS ISOLANTS Ø30mm	33 €HT
OE 0848	4 CAPUCHONS ISOLANTS Ø60mm	119 €HT





1000V



NO WARRANTY

TN

TAPIS ISOLANT CLASSE 0 - 100x60cm

OE 0750 119 €HT

+
Ultra léger



Caractéristiques :

- tension max : 1000V AC
- épaisseur : 1.5mm
- dimensions : 100x60cm



1000V



NO WARRANTY

TN

LEVIER DE DEMONTAGE ISOLÉ 1000 V

OE 0760 29 €HT

Levier de démontage isolé 1000 V. Permet sur les véhicules électrique la dépose de pièce sensible. Évite l'endommagement de pièce qui marque facilement (exemple : garnitures ou caches en plastique)



Caractéristiques :

- outil isolé 1000 V
- norme électrique : CEI 60900 1000V AC , 1500V DC
- longueur totale : 190 mm



1000V



NO WARRANTY

TN

PERCHE SAUVETAGE ISOLANTE L.147cm

OE 0720 175 €HT

Pour le sauvetage d'agent touché par électrisation et/ou éblouissement lors d'intervention sur un VAT par exemple. Permet une mise en sécurité du blessé en zone protégée en le tirant par la taille.

Caractéristiques :

- tension d'utilisation : 45000V
- crochet en acier 18x1.5mm
- Force de traction : 150kg

Compatible habilitations : B1L, B1VL, B1TL, B2L, B2VL, B2TL, BCL, BEL, BRL, B1XL, B2XL.

Livrée avec crochets muraux.





NO WARRANTY

TN

HOUSSE DE VOLANT DANGER

EG 0031 15,50 €HT

Permet de condamner le volant des véhicules soumis à inspection.



Caractéristiques :

- diamètre : 400mm



NO WARRANTY

TN

SAC DE CONSIGNATION

OE 0562 59 €HT

Permet de condamner les prises et connecteurs. Condamnation effectuée par le technicien habilité. Verrouillable par un cadenas.

Caractéristiques :

- sac en nylon
- dimensions L.482x1.165mm

Doit être utilisé avec le cadenas de condamnation OE 0564.





2 WARRANTY

TN

DISQUE DE CONDAMNATION

OE 0563 3 €HT

Trou de 10mm de diamètre sur la partie supérieure permettant de recevoir un cadenas.



Caractéristiques :

- macaron : plastique
- diamètre : 80mm

Doit être utilisé avec le cadenas de condamnation OE 0564.



NO WARRANTY

TN

CADENAS DE CONDAMNATION

OE 0564 52 €HT

Caractéristiques :

- couleur : Orange
- matière anse : Composite
- hauteur intérieure anse : 38mm
- diamètre anse : 4.5mm





2 WARRANTY

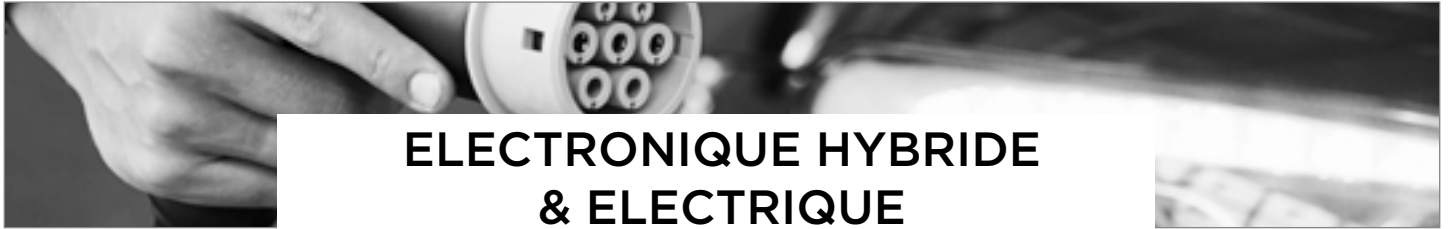

ELECTRONIQUE HYBRIDE & ELECTRIQUE

PACK INTERVENTION VEHICULES HYBRIDES ET ELECTRIQUES

OE 0355 669 €HT

TN



OE 3010



OE 0844



OE 0840



OE 0755

Composition :

- OE3010 : testeur sécurité VAT
- OE0840 : coffret outils isolés 1000V véhicules hybrides et électriques (27pcs)
- OE0844 (x4) : pince de fixation isolée
- OE0874 : pince universelle isolée

MASTER PACK INTERVENTION VEHICULES HYBRIDES ET ELECTRIQUES

OE 0365 1099 €HT

TN



OE 4002



OE 3010



OE 0840



OE 0755

Composition :

- OE3010 : testeur sécurité VAT
- OE0755 : nappe isolante 3/10eme 12.5x1.3m
- OE4002 : megohmmètre 1000V CAT. III & 600V CAT. IV
- OE0840 : coffret outils isolés 1000V véhicules hybrides et électriques (27pcs)
- OE0844 (x4) : pince de fixation isolée
- OE0845 : 4 capuchons isolants Ø10mm
- OE0846 : 4 capuchons isolants Ø20mm
- OE0847 : 4 capuchons isolants Ø30mm
- OE0848 : 4 capuchons isolants Ø60mm



OE 0845

OE 0846

OE 0847

OE 0848



OE 0844



**COFFRET OUTILS ISOLES 1000V VEHICULES HYBRIDES ET ELECTRIQUES (27PCS)**

OE 0840 399 €HT

NEW

Ce coffret permet des interventions de maintenance et réparation sur véhicules électriques et hybrides.

Tous les outils répondent à la norme IEC 60900 pour garantir la sécurité lors des interventions.



Retrouvez tous nos articles au détail



Norme : IEC 60900

Composition :

- OE0834 : douille 7mm isolée 1000V 3/8"
- OE0821 : douille 8mm isolée 1000V 3/8"
- OE0822 : douille 10mm isolée 1000V 3/8"
- OE0824 : douille 12mm isolée 1000V 3/8"
- OE0825 : douille 13mm isolée 1000V 3/8"
- OE0826 : douille 14mm isolée 1000V 3/8"
- OE0835 : douille 15mm isolée 1000V 3/8"
- OE0828 : douille 17mm isolée 1000V 3/8"
- OE0830 : douille 19mm isolée 1000V 3/8"
- OE0832 : douille 22mm isolée 1000V 3/8"
- OE0837 : cliquet isolé 1000V 3/8"
- OE0838 : rallonge isolée 1000V 3/8"
- OE0839 : poignée en T isolée 1000V 3/8"
- OE0836 : couteau isolé 1000V
- OE0886 : tournevis fente 4x100 isolé 1000V
- OE0887 : tournevis fente 5.5x125 isolé 1000V
- OE0881 : tournevis Phillips 1x80 isolé 1000V
- OE0882 : tournevis Phillips 2x100 isolé 1000V
- OE0685 : clé plate 7mm isolée 1000V
- OE0686 : clé plate 8mm isolée 1000V
- OE0688 : clé plate 10mm isolée 1000V
- OE0690 : clé plate 12mm isolée 1000V
- OE0691 : clé plate 13mm isolée 1000V
- OE0692 : clé plate 14mm isolée 1000V
- OE0695 : clé plate 17mm isolée 1000V
- OE0874 : pince universelle isolée 1000V
- OE0873 : pince coupante isolée 1000V
- coffret avec mousse





TESTEUR SECURITE VAT

OE 3010 119 €HT

Indispensable pour le bâtiment ou les véhicules électriques, le testeur VAT permet de vérifier l'absence de tension sur un circuit avant de commencer des travaux conformément aux normes NF C18-510 et IEC 61243-3VAT/DDT.

+ Conforme norme
NF C18-510 et IEC
61243-3VAT/DDT

Caractéristiques :

- test de continuité
- test disjoncteur différentiel 30mA
- étanche à l'humidité et à la poussière
- test de tension : 2 à 690V AC/DC 750V DC avec émission sonore de changement de gamme
- auto AC/DC
- mesure de résistances jusqu'à 2kΩ
- test sonore de continuité R<2kΩ
- fréquence d'utilisation DC 50-60Hz et 400Hz
- autotest des pointes de touche, du cordon, de l'afficheur et de la pile 9V
- basse impédance : 390kΩ
- entraxe des pointes de touche de 19mm (pour disjoncteurs)



Compatible habilitations : B1L, B1VL, B1TL, B2L, B2VL, B2TL, BCL, BEL, BRL, B1XL, B2XL.

**POINTE DE TOUCHE NOIRE
IP2X POUR APPAREIL VAT**

OE 3011 45 €HT

**POINTE DE TOUCHE ROUGE
IP2X POUR APPAREIL VAT**

OE 3012 45 €HT

Accessoire de OE 3010

Pointe de mesure IP2X à raccord banane 4 mm femelle noir.
Pointe dure pour gratter vernis, peinture, oxydation. Sécurité 1000 V CAT IV

Norme : IEC 61010-031

MEGOHMMETRE 1000V CAT. III & 600V CAT. IV

OE 4002 429 €HT

Spécialement conçu pour les véhicules hybrides et électriques, ce dispositif peut mesurer l'isolement des équipements électriques, ainsi qu'une tension jusqu'à 1000V. Il permet la mesure de tension CC et CA, intensité CC et CA, température, résistance, capacité, isolation et fréquence.

Composition :

- 1x Mégohmmètre
- 1x paire de câbles de mesure
- 1x paire de pinces crocodile
- 1x plug MS 3204
- 1x sonde de température (Thermocouple type K)
- 1x housse de transport
- 1x sangle de transport (Bandoulière)
- 4x piles LR6

Adapté aux exigences "basse tension" des habilitations : BCL, B2VL, B2TL, B2XL ...





OUTILS ISOLES

TN

1/4"

NEW

INSERT CLIQUET ET DOUILLES ISOLES 1/4" (46 PCS)

OE 0660 399 €HT

IEC 60900
Testé à 10000V, approuvé à 1000V

Composition :

- OE0661 : douille isolée 1/4" 4mm
- OE0662 : douille isolée 1/4" 5mm
- OE0663 : douille isolée 1/4" 5.5mm
- OE0664 : douille isolée 1/4" 6mm
- OE0665 : douille isolée 1/4" 7mm
- OE0666 : douille isolée 1/4" 8mm
- OE0667 : douille isolée 1/4" 9mm
- OE0668 : douille isolée 1/4" 10mm
- OE0669 : douille isolée 1/4" 11mm
- OE0670 : douille isolée 1/4" 12mm
- OE0671 : douille isolée 1/4" 13mm
- OE0672 : douille isolée 1/4" 14mm
- OE0673 : douille isolée 1/4" h3
- OE0674 : douille isolée 1/4" h4
- OE0675 : douille isolée 1/4" h5
- OE0676 : douille isolée 1/4" h6
- OE0677 : douille isolée 1/4" h8
- OE0678 : rallonge isolée 1/4" 75mm
- OE0679 : rallonge isolée 1/4" 150mm
- OE0680 : cliquet isolé 1/4"
- OE0681 : porte embout isolé 1/4"
- OE0682 : tournevis porte embout isolé 1/4"
- 24 embouts



Dimensions insert :
390x190x35mm



3/8"

NEW

INSERT CLIQUET ET DOUILLES ISOLES 3/8" (14 PCS)

OE 0820 399 €HT

IEC 60900
Testé à 10000V, approuvé à 1000V

Composition :

- OE0821 : douille isolée 3/8" 8mm
- OE0822 : douille isolée 3/8" 10mm
- OE0823 : douille isolée 3/8" 11mm
- OE0824 : douille isolée 3/8" 12mm
- OE0825 : douille isolée 3/8" 13mm
- OE0826 : douille isolée 3/8" 14mm
- OE0827 : douille isolée 3/8" 16mm
- OE0828 : douille isolée 3/8" 17mm
- OE0829 : douille isolée 3/8" 18mm
- OE0830 : douille isolée 3/8" 19mm
- OE0831 : douille isolée 3/8" 21mm
- OE0832 : douille isolée 3/8" 22mm
- OE0837 : cliquet isolé 3/8"
- OE0838 : rallonge isolée 3/8" 150mm
- OE0839 : poignée en t isolée 3/8"



Dimensions insert :
390x190x35mm





TN

INSERT CLES PLATES ISOLEES (15 PCS)

OE 0683 189 €HT



IEC 60900
Testé à 10000V, approuvé à 1000V



Dimensions insert :
390x190x35mm

Composition :

- OE0684 : clé plate isolée 6mm
- OE0685 : clé plate isolée 7mm
- OE0686 : clé plate isolée 8mm
- OE0687 : clé plate isolée 9mm
- OE0688 : clé plate isolée 10mm
- OE0689 : clé plate isolée 11mm
- OE0690 : clé plate isolée 12mm
- OE0691 : clé plate isolée 13mm
- OE0692 : clé plate isolée 14mm
- OE0693 : clé plate isolée 15mm
- OE0694 : clé plate isolée 16mm
- OE0695 : clé plate isolée 17mm
- OE0696 : clé plate isolée 18mm
- OE0697 : clé plate isolée 19mm
- OE0698 : clé plate isolée 21mm



INSERT CLES A ŒIL CONTRE COUDEES ISOLEES 12 PANS (11 PCS)

OE 0850 179 €HT



EN/IEC 60900
Test à 10000V, approuvé à 1000V



Dimensions insert :
390x190x35mm

Composition :

- OE0851 : douille isolée 12 pans 8mm
- OE0852 : douille isolée 12 pans 10mm
- OE0853 : douille isolée 12 pans 11mm
- OE0854 : douille isolée 12 pans 12mm
- OE0855 : douille isolée 12 pans 13mm
- OE0856 : douille isolée 12 pans 14mm
- OE0857 : douille isolée 12 pans 15mm
- OE0858 : douille isolée 12 pans 16mm
- OE0859 : douille isolée 12 pans 17mm
- OE0860 : douille isolée 12 pans 18mm
- OE0861 : douille isolée 12 pans 19mm



TN



OUTILS ISOLES

← RETROUVEZ LA GAMME COMPLETE D' OUTILS ISOLES ICI

TN

INSERT PINCES ISOLEES (4 PCS)

OE 0870 89 €HT

IEC 60900
Testé à 10000V, approuvé à 1000V



PINCE
MULTIPRISE
ISOLEE

OE 0871 24 €HT



PINCE A BEC
DEMI RONDE
COUDEE ISOLEE

OE 0872 17 €HT



PINCE COUPANTE
DIAGONALE
ISOLEE

OE 0873 17 €HT



PINCE
UNIVERSELLE
ISOLEE

OE 0874 19 €HT



Dimensions insert :
390x190x35mm

Composition :

- OE0871 : pince multiusage isolée
- OE0872 : pince à bec demi ronde coudée isolée
- OE0873 : pince coupante diagonale isolée
- OE0874 : pince universelle isolée



INSERT TOURNEVIS ISOLES (7 PCS)

OE 0880 49 €HT

EN/IEC 60900
Test à 10000V, approuvé à 1000V
Chrome vanadium S2



Dimensions insert :
390x190x35mm

Composition :

- OE0881 : tournevis Phillips isolé PH1x80
- OE0882 : tournevis Phillips isolé PH2x100
- OE0883 : tournevis Phillips isolé PH3x150
- OE0884 : tournevis Phillips isolé PZ2x100
- OE0885 : tournevis fente isolé 2.5x75
- OE0886 : tournevis fente isolé 4.0x100
- OE0887 : tournevis fente isolé 5.5x125





1/4"

AIMANT FLEXIBLE ISOLE

TN

OE 0843 28 €HT

Outil isolé 1000 V, Aimant articulé 440 mm, permet de récupérer vis ou écrous jusqu'à 120g

NEW



EN/IEC 60900
Test à 10000V, approuvé à 1000V



CLE DYNAMOMETRIQUE ISOLEE 1/4" 5-25Nm

TN

OE 0841 469 €HT

Cet outil est spécifiquement conçu pour une utilisation sur des véhicules électriques ou hybrides. Pour garantir une utilisation optimale, l'isolation est la plus fine possible tout en garantissant une prise en main et une bonne adhérence avec les gants. Il est composé d'une double couche d'isolation de 2 couleurs différentes, permettent au premier coup d'œil d'identifier si l'isolant est endommagé et par conséquent rendu inutilisable. Isolé électriquement, il est contrôlé à 10000 V et homologué à 1000 V AC.

NEW

+ Livrée avec certificat d'étalonnage



EN/IEC 60900
Test à 10000V, approuvé à 1000V
Graduation de 0.2 en 0.2



CLE DYNAMOMETRIQUE ISOLEE 3/8" 10-50Nm

TN

OE 0842 469 €HT

Cet outil est spécifiquement conçu pour une utilisation sur des véhicules électriques ou hybrides. Pour garantir une utilisation optimale, l'isolation est la plus fine possible tout en garantissant une prise en main et une bonne adhérence avec les gants. Il est composé d'une double couche d'isolation de 2 couleurs différentes, permettent au premier coup d'œil d'identifier si l'isolant est endommagé et par conséquent rendu inutilisable. Isolé électriquement, il est contrôlé à 10000 V et homologué à 1000 V AC.

NEW

+ Livrée avec certificat d'étalonnage



EN/IEC 60900
Test à 10000V, approuvé à 1000V
Graduation de 0.5 en 0.5





LEVAGE

TABLE ELEVATRICE 1500kg POUR BATTERIE VE ET ORGANES LOURDS

OH 1500 10990 €HT

Cette table est spécialement conçue pour la dépose et la repose d'organes lourds ne dépassant pas 1.5T de charge max, comme par exemple une batterie de véhicule électrique ou un groupe motopropulseur. Polyvalente, elle saura s'adapter à tous vos besoins grâce à ses nombreux réglages et ses supports en option sur demande. De par sa conception robuste, elle a été pensée pour répondre à un besoin d'utilisation intensive.



TABLE STATIQUE - SECURITE DES PERSONNES



Caractéristiques :

- h. mini : 580mm
- h. maxi : 1800mm
- h. maxi sur crans de sécurité : 1740mm
- temps de montée : 70-110 sec (exemple : 73 secondes avec charge de 457 kg)
- temps de descente : +- 30 sec (exemple : 34 secondes avec charge de 457 kg)
- longueur du plateau : 1400-1600mm
- largeur du plateau : 800mm

- longueur hors tout du châssis télescopique de 1650mm à 1850mm
- équipée de roues bi matières aluminium, polyuréthane : 2 fixes et 2 pivotantes freinées
- roues PU
- pression hydraulique max : 190bar
- alimentation pneumatique : 6-8bar
- poids : 505kg





Une commande hydropneumatique permet la commande sans effort, rapide et précise en hauteur. La sécurité est assurée par un système de crémaillères latérales à commande pneumatique. Le plateau se déploie pour une surface max. de 1440-1640mmx800mm, et est taraudé M10x1.5 pour recevoir divers accessoires permettant la dépose d'organes. À l'aide de 2 vis entrainées par un 6 pans 17mm, il est possible d'agir sur la planéité de la table +/- 5%, et latéralement de +/- 3,5cm, pour une grande précision de positionnement. Le châssis télescopique de la table de 1650mm à 1850mm permet la réception de batteries de très grandes dimensions. 2 réservations latérales sous châssis de 170mm de large espacées de 750mm, permettent le transport de la table à l'aide d'un chariot élévateur.

TABLE EN FONCTIONNEMENT - SECURITE DES PERSONNES



S'ADAPTE A TOUTES LES HAUTEURS DE PONTS ELEVATEURS ET DE PERSONNES

SECURITE DE LA DESCENTE

- vitesse de descente maîtrisée > régulateur de pression
- système de recul du support de la poignée



TABLE UNIVERSELLE

• s'adapte à tous les types de batteries

1 INCLINAISON
Réglage de l'inclinaison +/- 5%

2 TRANSLATION
Réglage de la translation +/- 3.5cm

3 ECARTEMENT
Réglage de l'écartement +/- 20cm



1.5T **2** WARRANTY

PENSEZ-Y !

LOT DE 12 TAMPONS CAOUTCHOUC ROND RÉGLABLE POUR TABLE ELEVATRICE 50mm

CO 1160 169 €HT

Accessoire de OH 1201/ OH 1500



LOT DE 6 SUPPORTS ADAPTABLE POUR TABLE ELEVATRICE POUR BATTERIE VE

CO 1161 499 €HT

Accessoire de OH 1201/ OH 1500



NAPPE ISOLANTE 3/10EME 12.5X1.3M

OE 0755 189 €HT





★ TOP PRODUIT

TABLE ELEVATRICE 1200kg POUR BATTERIE VE ET ORGANES LOURDS

NEW

OH 1201 4450 €HT

Cette table est spécialement conçue pour la dépose et la repose précise d'organes lourds ne dépassant pas 1.2T de charge max (batterie de véhicule électrique et/ou groupe motopropulseur). Polyvalente, elle saura s'adapter à tous vos besoins grâce à ses nombreux réglages et ses supports en option.

Une commande hydropneumatique permet la commande en hauteur sans effort, rapide et précise. La descente est sécurisée par la fonction "Homme mort" qui nécessite 2 actions simultanées de l'opérateur. Celle-ci sera automatiquement arrêtée en cas de problème concernant l'opérateur. Le plateau entièrement mobile par rapport à son châssis, dispose de 96 points percés et taraudés M10x1.5 répartis également pour recevoir différents accessoires (disponibles sur demande).



+ Précision et maniabilité

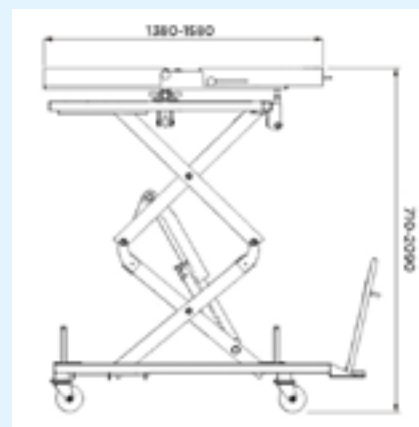
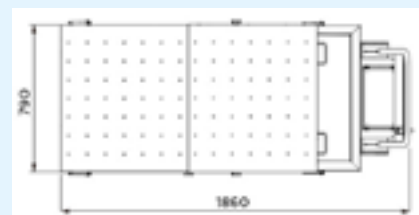

EN OPTION

TN

LOT DE 12 TAMPONS CAOUTCHOUC ROND REGLABLE POUR TABLE ELEVATRICE 50mm

CO 1160 169 €HT

Accessoire de OH 1201/
OH 1500



LOT DE 6 SUPPORTS ADAPTABLE POUR TABLE ELEVATRICE POUR BATTERIE VE

CO 1161 499 €HT

Accessoire de OH 1201/
OH 1500



x6

Caractéristiques :

- longueur : 1860mm
- largeur : 790mm
- hauteur mini du plateau : 710mm
- hauteur maxi du plateau : 2090mm
- longueur mini du plateau : 1380mm
- longueur maxi du plateau : 1580mm
- temps de montée : +/-50s
- temps de descente : +/-30s
- 4 roues freinées pivotantes : 130mm
- 4 poignées placées autour de la table pour un confort d'utilisation optimale lors de l'ajustage de la charge à la repose.

Réglages :

- le plateau se déploie en trois positions verrouillables pour une surface max. de 1560mmx730mm. Il est taraudé M10x1.5 pour recevoir différents accessoires (disponibles sur demande).
- la planéité de la table est réglable en 2 points pour une grande précision de positionnement
- le plateau est mobile en translation et pivotable pour une plus grande précision lors de la repose d'élément.



1.2T





TN

EQUILIBREUR DE CHARGE 1.5T POUR BATTERIE VEH

NEW

OH 0260 959 €HT

Cet outil est une aide indispensable au déplacement et à la manipulation des batteries de véhicules électriques.
Ses quatre sangles garantissent la stabilité de la charge en répartissant le poids.



Capacité de charge maximale : 1.5T

Composition :

- 1 barre principale
- 2 barres transversales
- 4 sangles avec boulons à œil à chaque extrémité
- 1 crochet supérieur pour le levage



1.5T



GRUE MOBILE 1T

OH 1001 845 €HT

TN

+ Format palette Europe

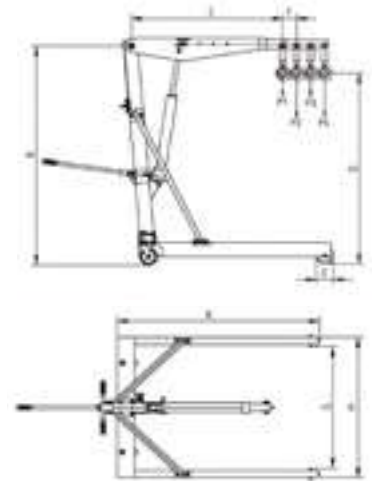

Caractéristiques :

- bras 4 positions : 1000-900-800-700kg
- pompe double effet
- poids : 92kg



1T



TAMPON FIAT 500E/500X/JEEP RENEGADE Ø100 X H.55

TN

EG 1154 20 €HT



TAMPON TESLA Ø76/26 x h.53/25

TN

EG 1153 20 €HT



PENSEZ-Y !

PONT ELEVATEUR 2 COLONNES PASSAGE HAUT 3.90m 400V 6T 4 BRAS ARTICULES

PE 2339T 10999 €HT

Particulièrement adapté aux activités de réparation sur véhicules utilitaires rallongés, 4x4, micro car, hybride et électrique.

Pont élévateur électro-hydraulique.

Vérin pousseur direct sur chariot.

Bras à articulations réglables.

Passage des flexibles et câbles par le haut pour un confort de travail

optimal permettant le libre accès sous le véhicule des équipements (vérins, récupérateur d'huile, dépose batterie...), facilitant le nettoyage de l'atelier.

Groupe hydraulique : équipé d'un dispositif de sécurisation de la position pour intervention précise, assemblage de boîte de vitesse, alignement d'écrous...

Capacités de levage multiples grâce aux 4 bras articulés multi réglages.

Bande de protection du cylindre et des câbles incluse sur chaque colonne.



NEW

6T

2 WARRANTY

2200 W 400V Max. T 6

PAIRE D'EXTENSIONS PRISE SOUS ROUE

PE 2114 299 €HT

Adaptable sur les ponts :

PE 2105T pont passage bas 4 bras 1500mm

PE 2106T pont passage bas 4 bras 1800mm

PE 2238T pont 3,8m passage haut 4 bras 1500mm

PE 2240T pont 3,8m passage haut 4 bras 1800mm

PE 2245T pont 4,5m passage haut 4 bras 1800mm

PE 2250T pont 5,0m passage haut 4 bras 1800mm

Adaptable sur les bras :

PE 2111

PE 2115

NEW



2 WARRANTY

PURGEUR DE FREINS ET D'EMBRAYAGES ELECTRIQUE 5L 2.5bar

HU 1101 990 €HT

Compact et léger.

Arrêt automatique lorsque le niveau dans le bidon est trop bas.

Purge automatique après changement de bidon.

Contrôle l'étanchéité du circuit de frein basse pression.



TN

APPAREIL REMPLACEMENT/VIDANGE LIQUIDE DE REFROIDISSEMENT

AC 1020 1799 €HT

Caractéristiques :

- 2 cuves indépendantes de 15 litres permettent de stocker le liquide pollué et le liquide neuf
- 2 manomètres de contrôle des cuves
- branchement sur le vase d'expansion via un adaptateur conique
- 3 tubes plongeur différent longueur
- 4 roues pivotantes
- dimension : L.430xI.610xH.1350mm
- poids : 43kg

Fonctions :

- extraction liquide usagé
- test de l'étanchéité en dépression
- remplissage liquide neuf
- vidange cuve liquide usagé
- vidange cuve liquide neuf



TN

2 WARRANTY

240V 5 m 5 L

3 WARRANTY

15 L



TE

OUTIL DIAGNOSTIC THINKCAR CE EVD 10"

AD000CEEVD 4000 €HT

VEH

THINKTOOL CE EVD est une nouvelle génération d'outil de diagnostic intelligent pour les véhicules électriques, le CE EVD fournit un diagnostic complet du système et des packs batteries pour plus de 74 marques de véhicules électriques couramment utilisées, y compris Tesla.
Le CE EVD est équipé d'un puissant THINKDIAG 4 VCI 3-en-1, qui peut être exécuté via l'OBD du module batterie.



Livré avec :

- T-WAND 200 (AD000TKTG3)
- imprimante
- 18 connecteurs pour batterie haute tension

+ 2 ans de mise à jour gratuites

AD000TKTP2 AD000TKTG3



CAN protocol	CAN ^{FD} protocol	DOIP protocol	J2534 protocol	35 fonctions voir p.76	Diagnostic de niveau constructeurs	Programmation en ligne	Contrôle à distance	Service TPMS	+80 marques de VE
				Diagnostic du bloc-batterie	Secure Gateway	HaynesPro			

10"	Android 10	CPU 2.0GHz 4 cœurs	128 Go	8 Go RAM	12600 mAh	8M arrière
-----	------------	--------------------	--------	----------	-----------	------------



2 WARRANTY

MODULE CAMERA THERMIQUE

AD000TKTR1 1000 €HT



Accessoire de AD000TKX16/ADTKT04EMX/AD0TKT05EM/ADTKT03EMSE/ADTKT03EML/AD00TKT02L/AD000TK900/ADTKTEURO195

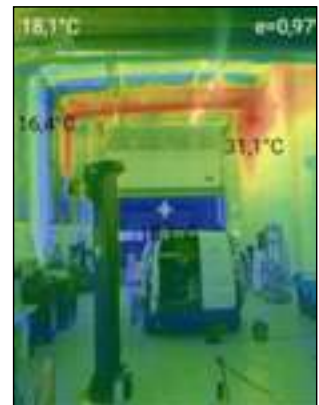

Caractéristiques :

- 320x240 pixels ultra-élevés, détails faciles à voir
- 0 à 530° (0,07°C) sensibilité thermique
- base de données thermiques pour la comparaison des défauts

2 WARRANTY

**EGALISEUR BATTERIE THINKCAR EVP802****AD00EVP802** 5900 €HT

Utilisé pour optimiser les performances de la batterie des véhicules électriques et prolonger la durée de vie de la batterie. Sa fonction est d'équilibrer les cellules dans un module (2 X 12 cellules via 2 canaux, donc 2 modules en simultané).

Il est à la fois capable de charger certaines cellules, tout en déchargeant d'autres, afin d'obtenir la tension de cellule cible. L'intensité en charge/décharge est de 5A et 2,5A en équilibrage. Il est possible d'extraire un rapport en fin de cycle.

NEW**Caractéristiques :**

- alimentation : 90-260V (40-60Hz)
- plage de tension de charge/décharge : 1.8 - 4.2V
- précision de détection de tension : +/- 2mV (Max 5V)
- plage de courant de charge/décharge : 0.1 - 5A
- précision de charge actuelle : +/- 0.05A (Max 5A)
- précision de détection de la température de la batterie : +/- 2°
- modules pris en charge : 2 modules (1 module avec 12 batteries max)
- puissance de charge/décharge : 600W max
- interface batterie : 16 broches/24 broches
- écran tactile : 7"
- communication : Via TCP/IP, périphérique USB
- données de charge / décharge : Histogramme / Tableau de données
- taille : 496x246x262mm
- poids : 14 Kg





CHARGE

CABLE DE RECHARGE T2-T2 7.2kW 5m

OE 2041 179 €HT

Câble de recharge, 16A, 1 phase, 7.2kw pour véhicule électrique.
Prise femelle et mâle de Type 2 (IEC 62196-2), longueur 5m.

Caractéristiques :

- 7.2KW
- 16 A
- 1 phase
- longueur : 5m
- prise : type 2
- capuchon étanche interchangeable



7.2kW

NO WARRANTY

TN

CABLE DE RECHARGE T2-T2 22kW 5m

OE 2043 229 €HT

Câble de recharge, 32A, 3 phases, 22kw pour véhicule électrique.
Prise femelle et mâle de Type 2 (IEC 62196-2), longueur 5m.

Caractéristiques :

- 22KW
- 32 A
- 3 phases
- longueur : 5m
- prise : type 2
- capuchon étanche interchangeable



22kW

NO WARRANTY

TN

CHARGEUR PORTABLE POUR VEH T2 3.6kW 5m

OE 2046 289 €HT



Caractéristiques :

- IP66 : étanche eau et poussières
- IK 10 : résiste au choc d'une masse de 5kg tombant de 40cm.
- prises : type 2 & type E
- courant de sortie max : 16 A.
- courant permutable : 10 A, 13 A et 16 A.
- longueur totale : 5M (3.5m type 2 + 1.5M type E)
- capuchon étanche interchangeable



2 WARRANTY

TN



BORNE DE RECHARGE 11kW CABLE 6m T2

OE 2047 699 €HT

Borne de recharge de type "plug and play".
Convient pour des utilisations privées et publiques.
Pour votre projet d'installation, n'hésitez pas à nous consulter.

Cette borne se distingue par :

- son design élégant et compact
- son utilisation simplifiée
- un écran digital permettant l'affichage des informations essentielles : puissance de charge, courant en temps réel, temps de charge et capacité de charge



+ Simplicité d'utilisation

Caractéristiques :

- écran digital tactile
- hauteur : 347mm
- largeur : 217mm
- épaisseur : 74mm
- IP66
- câble H07BZ5-F
- norme EN 61851-1

Composition :

- . Borne 11kW
- . 6m de câble équipé de prise T2
- . Un crochet mural

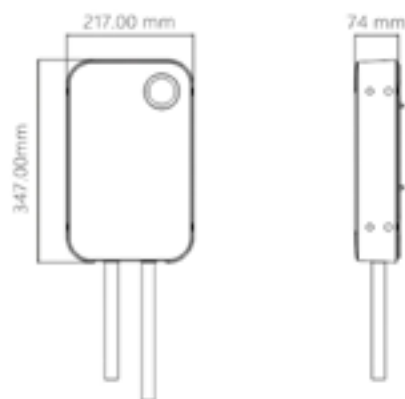

AVANTAGE

- Protégé contre :
- surintensités circuit
 - courts-circuits de fuites
 - fuites à la terre
 - surchauffes
 - anti-tonnerre

NOTE

Installation impérative par un électricien agréé IRVE
Protection tableau non fourni :
- interrupteur différentiel 25A type A ou B
- disjoncteur 20A Courbe C, coupure 10kA



11kW



CARROSSERIE



PHARES

P.470



VITRAGE

P.473



MANUTENTION

P.484



LEVAGE

P.489



SERVANTE

P.491

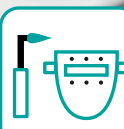

**SOUDURE &
DECOUPE**

P.492



REDRESSAGE

P.493



**REPARATION
PLASTIQUE**

P.499



PEINTURE

P.502



**PORTES &
HABITACLE**

P.507



AGRAFES

P.508



BIEN CHOISIR SON REGLOPHARE

Les points à regarder

Avant de choisir un réglophare il y a plusieurs questions à se poser :

- sur quel type de véhicule je suis susceptible d'intervenir : VL, VUL, PL, moto ?
- quelle est ma fréquence d'utilisation ?
- quelle typologie de feux doit couvrir mon appareil ?
- ai-je un emplacement dédié dans mon atelier pour cette prestation, mon emplacement répond-il aux exigences ou dois-je habilitier la zone en conséquence ? (ex. pose d'un rail en cas de non-planéité)

Les différentes typologies de lumières existant dans un bloc optique :

- lumière halogène
- lumière xénon
- lumière LED
- lumière laser
- lumière "dite" intelligente



EN SAVOIR +

MATRIX - DLA - ILS : Les segments ajoutés

L'évolution des phares a amené les constructeurs automobiles à créer des modules d'éclairage présentant différentes caractéristiques de construction.

Les projections établies par la réglementation en vigueur restent inchangées (phares bas, hauts et anti-brouillard), mais une quatrième projection doit être contrôlée en fonction du constructeur du véhicule.

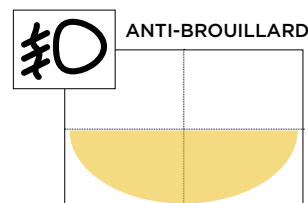
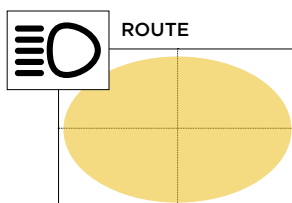
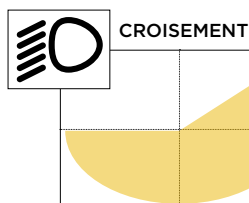

Ajustement : le diagnostic intervient

S'il y a des segments ajoutés sur le véhicule, la condition nécessaire pour ajuster et contrôler la position est de se connecter à l'unité de contrôle via le diagnostic à la prise ODB et définir le mode de réglage. Les paramètres de référence pour l'ajustement des segments ajoutés sont définis par le constructeur de la voiture et le véhicule testé. Toute opération effectuée sur les phares sans la connexion au diagnostic sera annulée au démarrage du véhicule.

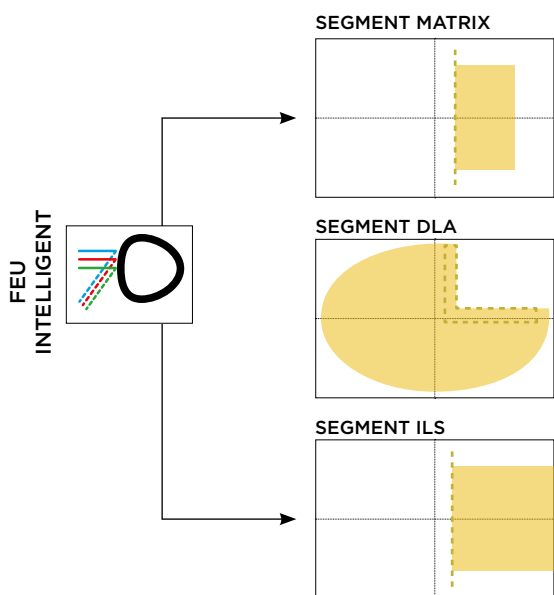

Mise à jour 2020 : de nouveaux segments !

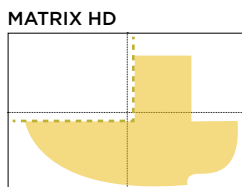

Avec l'évolution des automobiles et de fait, de leurs optiques, de nouveaux segments sont apparus il y a peu et notre réglophare AC 3010 vous permettra de les ajuster.

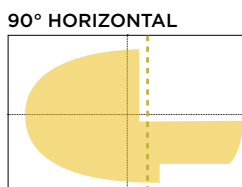

Rappel : une mise à jour annuelle du réglophare est à effectuer. Si vous avez acheté votre appareil avant 2020, ces nouveaux segments seront disponibles avec la mise à jour.



TABLEAU COMPARATIF



REF	AC 2005BL	AC 2013	AC 3010
Type de véhicule			
Intensité d'usage			
Aligneur	Miroir	Double laser	Double laser
Lecture du faisceau	Mire	Laser	Caméra
Luxmètre digital	Oui	Oui	Oui
Alimentation électrique	Pile 9V	Pile 1.5V x3 + 9V	Batterie 12V
Typologie de feux	Halogène, Xénon, Led	Halogène, Xénon, Led	Halogène, Xénon, Led, Led Matrix, Laser
Type d'écran	Digital	Digital	LCD couleur tactile 5.7°
Rail optionnel	Non	Oui	Oui





REGLAGE DE PHARES

REGLOPHARE STANDARD

TN

AC 2005BL 820 €HT

B.LINE
BUDGET SOLUTION

Fonctions :

- contrôle et mesure du rabatement 0-4%
- contrôle du réglage latéral $\pm 5\text{cm}/10\text{m}$
- mesure de la puissance d'éclairage 0-150klux/1m, 0-240lux/25m
- intervention sur les faisceaux Code, Plein phare et Antibrouillard de source lumineuses (Xénon, Halogène, LED...)

Caractéristiques :

- aligneur type miroir
- luxmètre digital
- colonne alu (démontable) graduée de 20 à 150cm
- mécanisme de réglage coulissant
- boîtier métal à inclinaison réglable
- alimentation : Pile 9V (fournie)
- dimensions : L.712xI.580xH.1810mm



REGLOPHARE DOUBLE LASER

TN

AC 2013 999 €HT

Fonctions :

- contrôle et mesure du rabatement 0-4%
- contrôle du réglage latéral $\pm 5\text{cm}/10\text{m}$
- mesure de la puissance d'éclairage 0-150klux/1m, 0-240lux/25m
- intervention sur phares (Xénon, Halogène, LED...), antibrouillard

Caractéristiques :

- aligneur type laser (SA2037) conforme Norme EN 60825
- luxmètre digital
- colonne alu (démontable) graduée de 20 à 150cm
- mécanisme de réglage coulissant
- boîtier thermoplastique à inclinaison réglable
- alimentation aligneur laser : 3 piles 1.5V (fournies)
- dimensions : L.712xI.580xH.1810mm
- Norme UTAC NFR 63801



+ Ajustement précis face à l'optique grâce au laser





REGLOPHARE CAMERA/DOUBLE LASER

AC 3010 5599 €HT

- contrôle et diagnostic automatique des faisceaux : Code, Plein phare et Antibrouillards quel que soit le type de sources lumineuses (laser, led, led Matrix, Xénon, Halogène...)
- ainsi que le type de gestion (ILS Intelligent Light System, AFS Adaptative Front lighting System, DLS Dynamic Light System, DLA Dynamic Light Assist)
- permet un contrôle et une mesure automatique (par caméra) du faisceau en rabatement et en latéral. Il permet également une mesure de la puissance d'éclairage
- centrage du boîtier par laser en croix.
- conforme à la norme UTAC NFR 63-801



Convient à 100% des typologies de feux



Flasher pour voir la vidéo !

**Caractéristiques :**

- plage de mesure : Rabattement 0-6% (précision +/- 0,1%) Latéral 0-10% (précision +/- 0,2%)
- intensité lumineuse : 150kcd
- colonne aluminium rotative 360°
- monte-et-baisse à contre poids
- inclinomètre 3 axes compensant électroniquement les irrégularités du sol
- roulettes à positionnement réglable compensant les grosses différences de niveaux au sol
- capteur de hauteur de boîtier
- écran LCD couleur tactile 5.7»
- imprimante intégrée : N° immatriculation / Date / Résultat de test
- batterie rechargeable 12V
- mise en veille automatique
- mises à jour logiciel simple et rapide (par clé USB)
- connexions : RS232
- protocole de communication : Net1, Net2
- dimensions : L.695xI.660xH.1780mm

EN OPTION

MISE EN SERVICE REGLOPHARE CAMERA/DOUBLE LASER

SA 9924 400 €HT

ETALONNAGE REGLE PHARE AC 2013/AC 3010

SA 9925 175 €HT

TP

NO WARRANTY

2 WARRANTY



RENOVATION PHARE

TN

COFFRET MINI POLISSEUSE REVOLVER Ø75mm

OP 1429 260 €HT



Caractéristiques :

- vitesse : 3.200tr/min
- diamètre plateau : 75mm
- filetage : M6x100
- consommation : 170l/min
- longueur : 115mm

SA1429 : plateau agrippant Ø75mm

Livrée avec raccord



SPRAY VERNIS 1K 400ml

CO 1004 11 €HT

Permet de vernir et protéger les peintures de finition tout en apportant une finition brillante.
Idéal sur les pièces de carrosserie (capot, porte, aile, bas de caisse, jantes...etc)
Transparent, résiste aux UV et aux rayures.

+ Respect de la colorimétrie



Disponible également par carton de 12





DECOUPE VITRAGE

INSERT DECOUPE PARE-BRISE

TN

OC 3351 392 €HT

Insert complet découpe vitrage



INSERT INTERVENTION VITRAGE

TN

OC 3352 269 €HT

Insert complet intervention vitrage



FILM ADHESIF PROTECTION VITRE TRANSPARENT 500x60cm 0.75mm

TN

OC 3360 39 €HT





AIGUILLE D'AMORCE CREUSE TN
 OC 4500 20 €HT

NO WARRANTY

PASSE FIL TN
 OC 4100 44 €HT

NO WARRANTY

LEVIER BLOCAGE POUR FIL TN
 OC 6000 48 €HT

Longueur méplat 75mm

NO WARRANTY

DEVIDOIR FIL TRESSE 0,8mmx0,8mmx44m TN
 OC 2100 20 €HT

Caractéristiques :
 • résistance : 110kg / 1078N

44 m **NO WARRANTY**

BOBINE FIL TRIANGULAIRE 50m TN
 OC 3401 29 €HT

50 m **NO WARRANTY**

DEVIDOIR FIL CARRE 0,7mmx0,7mmx44m TN
 OC 3100 31 €HT

Caractéristiques :
 • résistance : 95kg / 931N

44 m **NO WARRANTY**

PROTECTIONS TABLEAUX DE BORD 4 PIECES TN
 OC 1409 54 €HT

NO WARRANTY

PAIRE POIGNEES DE TIRAGE TN
 OC 2900 52 €HT

Poignées à verrouillage rapide

2 WARRANTY

KIT DEPOSE PARE-BRISE 2 OPERATEURS TN
 OC 1500 81 €HT

Un jeu de 2 poignées permet de tracter le câble inséré dans le joint à l'aide de l'aiguille.

Composition :
 • OC4500 : aiguille d'amorce creuse
 • OC2100 : dévidoir fil tressé 0.8mmx0.8mmx44m
 • OC2900 : paire de poignées de tirage grip

44 m



KIT DE DEPOSE PARE-BRISE

OC 1401 489 €HT

Ventouse centrale à levier équipée d'un ressort de rappel monté sur bras pivotant.

L'appareil remplace le deuxième technicien pour tirer le fil à couper à l'intérieur du véhicule, fixé à l'aide de la ventouse au centre du pare-brise, le système à ressort tire le fil au coup par coup pendant que le technicien tire le fil de l'extérieur.

Composition :

- OC4500 : aiguille d'amorce creuse
- OC2100 : dévidoir fil tressé 0.8mmx0.8mmx44m
- OC 2900 : paire de poignées de tirage grip
- OC1399 : ventouse à ressort



1 seul opérateur



44 m

DECOUPE PARE BRISE A CLIQUET

OC 6498 899 €HT

Accessoire de OC 2900/OC 4500/OC 0600/OC 0200/OP 0500/OP 0714/OP 5060/OC 2100/OC 3100/OC 3401/OC 1100



Flasher pour voir la vidéo !

Ce kit mono-ventouse à pompe permet, grâce au fil nylon, de décoller les pare-brise sans endommager les garnitures, il n'est donc pas nécessaire de les démonter. La découpe du joint est réalisée via la traction d'un fil (ou câble) actionné par un système de cliquet. Cette ventouse, de par son encombrement réduit, permet d'intervenir sur les pare brises, les lunettes arrières et les custodes d'un véhicule. Facile d'utilisation, elle permet une intervention rapide (quelques minutes) par un seul opérateur et sans aucun effort physique. Cet outil a reçu l'agrément d'un grand nombre de constructeurs.



1 seul opérateur et découpe sans effort

**Caractéristiques :**

- universel : compatible fil nylon et acier (tous types : tressé, carré et triangulaire)
- capacité de traction 200kg (contre 100kg pour du câble acier)
- jusqu'à 8 découpes avant de changer le fil nylon

Composition :

- système traction de câble à cliquet mono ventouse
- dévidoir fil nylon 25m
- OC4100 : passe fil pare-brise
- lunettes de protection



2 WARRANTY

DEVIDOIR FIL NYLON 50m

OC 1100 46 €HT



50 m



NO WARRANTY



KIT DE DECOUPE MOTORISEE POUR PARE-BRISE

TN

OC 1402 2590 €HT

Système de découpe assisté électriquement sur tout type de vitrage par un seul opérateur.

Cet outil permet de travailler seul et sans effort grâce à son système d'assistance électrique. Il découpe efficacement et sans effort tout type de pare-brise.

Il est ainsi possible de déposer les vitres "encapsulées" (pare-brise, lunette, custode) sans endommager le joint ni le support.

Les risques de toucher la baie et les différentes garnitures sont réduits, garantissant un travail rapide, précis et surtout sans effort grâce au moteur 12V à coupler à l'alimentation du véhicule. De plus grâce à sa télécommande sans fil, l'opérateur conserve un contrôle sur toutes les étapes de découpe que ce soit à l'intérieur comme à l'extérieur du véhicule.

+ Aucun effort lors de la découpe



Composition :

- moteur équipé de sa ventouse, alimenté via prise type (allume-cigare 12v, longueur 1.7m) fourni
- télécommande sans fil (permet de visualiser et de maîtriser la tension du fil)
- ventouse avec crochet d'attache (à positionner à l'extérieur du vitrage)
- ventouse avec poulie de renvoi (à positionner à l'intérieur du véhicule)
- bobine de fil nylon



COUTEAU MANUEL POUR DECOUPE PARE-BRISE

TN

OC 0200 54 €HT

Couteau ergonomique gainé pour la découpe du joint de parebrise par traction de la lame.

Caractéristiques :

- métal gainé
- poignée de tirage en T, flexible



Livré avec une lame 25mm



OC 7025	BOITE 5 LAMES 25mm	39 €HT
OC 7038	BOITE 5 LAMES 38mm	50 €HT



COUTEAU PNEUMATIQUE

TN

OP 0500 246 €HT

- oscillations/min : 20000
- longueur : 192mm
- pression d'alim : 6.2bar
- consommation : 113l/min
- poids net : 1kg



Livré avec raccord et 1 lame OP0557

OP 0557	LAME DROITE 57mm	Composant de OP 0500	24 €HT
OP 0535	LAME DROITE 35mm	Accessoire de OP 0500	25 €HT
OP 0508	LAME RACLOIR 8mm	Accessoire de OP 0500	32 €HT
OP 0590	LAME DROITE 90mm	Accessoire de OP 0500	39 €HT
OP 0536	LAME en U 36mm	Accessoire de OP 0500	57 €HT

OP 0536

OP 0535

OP 0557

OP 0508

OP 0590

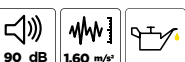



OUTIL D'INSERTION A CORDE

TN

OC 0501 39 €HT



Longueur de la corde d'insertion : 6m



Pour pare-brise non collé.



OUTIL DE MONTAGE DE JONCS DE PARE-BRISE

TN

OC 0502 41 €HT

Permet, avec ses différents embouts, la mise en place des joints.



Pour pare-brise non collé.



RACLOIR RETRACTABLE

TN

OC 0305 15 €HT

RACLOIR RETRACTABLE + 100 LAMES

OC 0306 47 €HT

Composition :

OC0305 : 1 x racloir retractable
OC5497 : 1 x lames a racler 100 pieces

Largeur lame : 38mm
Hauteur lame : 19mm



OUTIL A JOINT PARE BRISE BOUT ROND COUDE

TN

OC 3350 25 €HT

Crochet à bout rond pour nettoyage des verres cassés.



COFFRET RACLOIR ET CUTTER

TN

OC 0302 34 €HT



Composition :

- 1 cutter
- 1 racloir
- 5 lames droites 12mm (OC5301)
- 5 lames droites 16mm (OC5302)
- 5 lames droites 20mm (OC5303)
- 5 lames biseautées 16mm (OC5304)
- 5 lames trapézoïdales (OC5305)



RACLOIR A MANCHE + 100 LAMES

TN

OC 0303 45 €HT



Largeur lame : 38mm
Hauteur lame : 19mm

Composition :

OC0304 : 1 x racloir a manche
OC5497 : 1 x lames a racler 100 pieces



OC 0304 RACLOIR A MANCHE 14 €HT



GEL UNIVERSEL FIXATION CAPTEURS DE PLUIE/PHARES (monodose)

TN

OC 2204 29 €HT



LOT DE 100 MOUCHETTES PREPARATION PARE-BRISE

TN

OC 0301 41 €HT





PISTOLET PNEUMATIQUE A CARTOUCHES ET BERLINGOTS 370mm

OP 5060 303 €HT

Pour l'application de silicone, colle, mastic avec des cartouches de 310ml et des berlingots de 300, 400 et 600ml.

Caractéristiques :

- corps et bague aluminium
- longueur totale 470mm
- longueur : 370mm
- hauteur : 270mm
- niveau sonore : 80dB
- régulateur de pression d'entrée de 4 à 8bar (10bar maximum) avec raccord 1/4"
- force du piston : 160kgf à 8bar
- gâchette progressive pour contrôle de la vitesse

+ Précision du cordon avec le régulateur



Livré avec raccord et bec plastique



PISTOLET A CARTOUCHES ET BERLINGOTS 340mm 12:1

OC 5071 33 €HT

Pour l'application de silicones, colles, mastics avec des cartouches de 310ml et de berlingots 300, 400ml.



Livré avec 1 bec plastique SA5065

Caractéristiques :

- poignée, corps et bague aluminium
- ratio : 12:1
- poussée max : 4000Nm
- longueur totale : 340mm



PISTOLET A COLLE

OP 5061 56 €HT

Pour l'application de silicone, colle, mastic avec des cartouches de 310ml.



Livré avec raccord

Caractéristiques :

- corps aluminium
- longueur totale 325mm
- raccord 1/4"
- pression d'alim : 5bar
- gâchette progressive pour contrôle de la vitesse



12 BUSES SERTISSAGE 6-12mm Ø15x1,5mm L.100mm

CO 1050 20 €HT



Largeur de sortie : réglable de 6 à 12 mm
Déport réglable de 0 à 9 mm
Découpe possible côté droit/côté gauche

12 BUSES EN V 10mm Ø15x1,5mm L.58mm

CO 1052 20 €HT



BUSE EN POINTE Ø15x1,5mm L. 105mm

CO 1056 20 €HT



CARTOUCHE COLLE PARE BRISE 290ml

CO 1041 16 €HT

Permet le collage rapide des pare-brises, lunettes arrière, vitres custodes ...etc

Caractéristiques :

- MS polymère
- primaire intégrée
- application largeur 10 à 14mm
- séchage : 2 heures à cœur (à 20°C)
- dureté : SHORE 60

+ Utilisation sans primaire



NOTE
Stéthoscope électronique détecteur de fuites p.482



Disponible également par carton de 12



REPARATION PARE-BRISE

ARRACHE BALAIS ESSUIE-GLACE

TN

OC 1700BL 37 €HT

Technique permettant de couvrir tous les axes de supports avec un rapport de force très efficace.
4 Montages différents. Pour environ 100 balais.

B.LINE
BUDGET SOLUTION

+ Encombrement très réduit

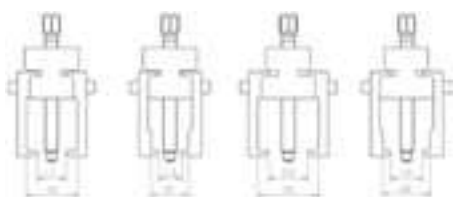

OUTIL NETTOYAGE BUSES LAVE-GLACE

TN

EG 0002 8 €HT



Caractéristiques :

- dimensions :
950mm avec capuchon de protection
870mm sans capuchon de protection
- diamètre de l'outil : 6mm
- aiguille de nettoyage: 0.1mm et 0.5mm
- longueur des aiguilles : 13mm



EXTRACTEUR ESSUIE-GLACE UNIVERSEL

TN

OC 1710 144 €HT



Ajustement télescopique de la visse de poussée.



Composition :

- 4 extracteurs cage Ø26-30mm/Ø31-35mm/Ø36-40mm/Ø36-46mm, intérieur 45mm, entraînement hexagonal 12mm
- 1 extracteur à griffes prise intérieure 18-40mm, intérieur 45mm, entraînement hexagonal 12mm





★ **TOP PRODUIT**

KIT REPARATION PARE-BRISE

OC 2203 449 €HT

+ Facile d'utilisation



Composition :

- SA4104 : Lampe UV 12V à piles
- OC2202 : Résine réparation 10ml, bouchon jaune
- OC8064 : Résine finition 10 ml, bouchon bleu
- SA4108 : 1 polish
- SA4109 : 1 gel pour ventouses
- SA4105 : 1 boîte de feuilles UV
- SA4107 : 1 glace d'inspection
- 1 crayon à gratter
- SA4106 : 1 support injecteurs
- OC2205x2 : injecteurs
- 1 boîte de 10 lames
- 1 manuel d'utilisation



INJECTEUR

OC 2205 16 €HT

Composant de OC 2203



TN

RESINE REPARATION 10 ml

OC 2202 69 €HT

Résine réparation 10 ml, bouchon jaune



TN

RESINE FINITION 5 ml

OC 8064 61 €HT

Composant de OC 2203



TN

FORET CARBURE Ø1mm

OC 8067 18 €HT



TN

**FILM ADHESIF PROTECTION VITRE
TRANSPARENT 500x60cm 0.75mm**

OC 3360 39 €HT



TN





SYSTEME DE REPARATION SEMI-AUTOMATIQUE D'IMPACT DE PARE-BRISE

OC 2210 2490 €HT

Cet outil permet d'injecter des résines de réparation et de finition pour les impacts dits "réparables" de façon semi-automatisée.

En effet grâce à sa motorisation 12V (à brancher directement sur l'allume-cigare), le compresseur va tout d'abord créer un cycle de dépression avant l'injection de la résine. Les multiples cycles de pression et de dépression permettront ensuite de bien faire pénétrer la résine afin de réaliser une réparation rapide et durable.

La lampe de séchage 12V UV livrée dans le kit permettra de sécher la résine de façon automatique grâce à sa temporisation intégrée. Cette intervention évitera donc l'aggravation de l'impact (ou de la fissure) pour éviter le remplacement complet du vitrage.



Qualité et rapidité
d'intervention.

**Composition :**

- support métallique équipé d'une ventouse de fixation à forte succion + 2 autres d'appui
- compresseur pression/dépression 12V
- lampe UV3 Led, 12V
- cordon d'alimentation 12V type allume-cigare
- tuyau d'air 1.5m
- miroir



12V

2
WARRANTY

STETHOSCOPE ELECTRONIQUE DETECTEUR DE FUITES

AC 5028 272 €HT

Le stéthoscope électronique permet, au simple contact de sa pointe de touche, de retransmettre le bruit émis par la pièce ciblée dans le casque audio afin de localiser lors de contrôles statiques les cliquetis moteur, bruits de roulements, claquements...

Sa deuxième fonction permet la détection de fuites d'air imperceptibles à l'oreille humaine en rendant audible les ultrasons émis par un flux d'air.

**Caractéristiques :**

- fonctionne avec 2 piles 9V type 6f22 ou équivalent
- fréquence de réponse : 36000Hz à 44000Hz
- température de fonctionnement : 0°C à 40°C
- température de stockage : -10°C à 50°C
- poids : amplificateur 183g/émetteur 156g

Composition :

- amplificateur 176x84x35mm
- émetteur ultrasons 170x84x36mm
- casque audio
- sonde stéthoscope 250mm en alu
- tube d'amplification 270mm en plastique
- valise de transport avec mousse

2
WARRANTY



MANUTENTION VITRAGE

PAIRE DE VENTOUSES Ø115mm

OC 0550BL 59 €HT

Indispensable pour la pose et le collage de tout type de pare-brise.

Caractéristiques :

- ventouses à bascule pour s'adapter aux différents bombages de vitres
- verrouillage par levier
- poignée de manutention
- capacité : 60kg
- ventouses Ø115mm
- livrées avec sangle à cliquet rapide
- longueur sangle : 4.7m
- largeur sangle : 2.5cm



TN

B.LINE
BUDGET SOLUTION

60KG



PAIRE DE VENTOUSES Ø120mm

OC 0600 134 €HT

Indispensable pour la pose et le collage de tout type de pare-brise.

Caractéristiques :

- ventouses à bascule pour s'adapter aux différentes formes de vitres
- verrouillage par levier
- poignée de manutention
- capacité : 120kg
- ventouses Ø120mm
- livrées avec sangle à cliquet rapide
- longueur sangle : 5m

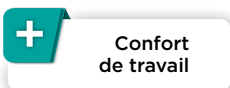

TN

Composition :

- SA6958 : ventouses Ø120mm
- SA6959 : sangle à cliquet 5m

120KG

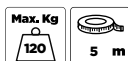

MINI VENTOUSES CARROSSERIE Ø85mm 6 PIECES

OC 0667 41 €HT

Caractéristiques :

- ventouse Ø85mm
- support L.180mm
- largeur de maintien : 50mm
- largeur d'appui : 80mm
- hauteur du support réglable sur 32mm
- matière : polyéthylène et caoutchouc
- réglage par système de vis papillons.



TN



VENTOUSE A POMPE PL Ø254mm CAPACITE 140kg

OC 0662 199 €HT

Pompe à dépression manuelle, poignée métallique équipée d'un piston en laiton.



TN



140KG



★ TOP PRODUIT

PAIRE DE VENTOUSES Ø140mm

OC 0611 224 €HT



Caractéristiques :

- ventouses à bascule pour s'adapter aux différentes formes de vitres
- verrouillage par levier
- poignée de manutention
- capacité : 120kg
- ventouses à débordement Ø140mm, pour une meilleure adhérence



TN



Ventouse Ø140mm

120KG





MANUTENTION D'ELEMENTS CARROSSERIE

★ TOP PRODUIT

TN

CHEVALET CARROSSERIE AVEC BACHE

OC 0724 79 €HT

Ce chevalet mobile pliable multifonctions est idéal pour tous les travaux de carrosserie et vitrage.

Equipé d'une toile permettant d'accueillir des outils ou autre, elle permettra également de protéger les pièces type capots, pare-chocs, ailes etc...

+ Protection mousse



Caractéristiques :

- capacité : 270kg
- structure (Ø32mm x 1.2mm) pliante en acier galvanisé
- hauteur : 1040mm
- largeur : 1080mm
- plage de travail de 680 à 1040mm (chaines ajustables)
- bouchon support en PU
- poids : 6.4kg



CHEVALET DE CARROSSERIE REGLABLE PLATEAU PORTE OUTILS

TN

OC 0713 243 €HT

Chevalet pliable spécialement conçu pour le support des éléments de carrosserie (capot, portières, pare chocs, etc)

Plateau porte outils intégré
Réglage 6 positions

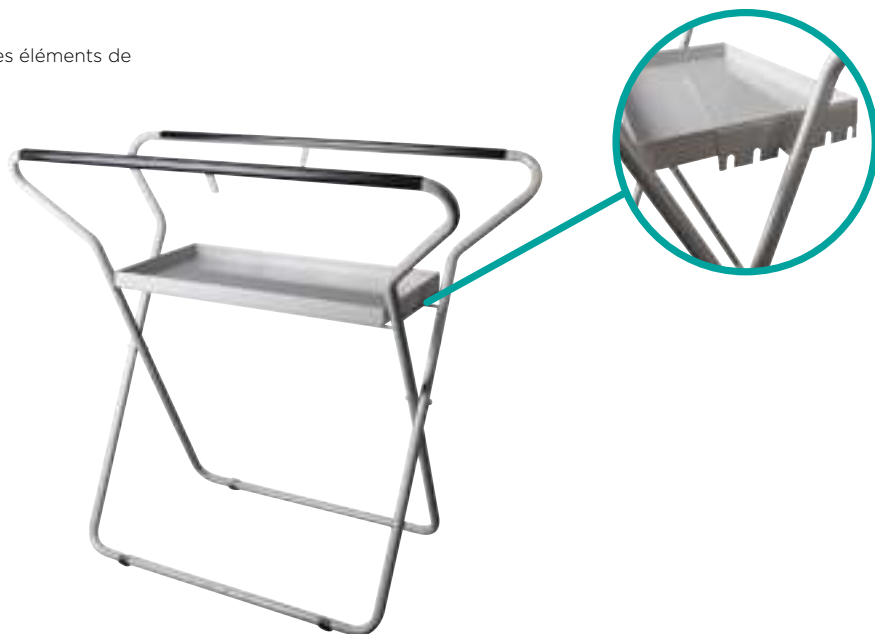

Caractéristiques :

- Supports gainé en plastique anti rayures
- Largeur supports : 930mm
- 6 positions pour l'écartement des supports :
- 300mm (Hauteur : 1090mm)
- 405mm (Hauteur : 1060mm)
- 515mm (Hauteur : 1015mm)
- 625mm (Hauteur : 950mm)
- 730mm (Hauteur : 880mm)
- 845mm (Hauteur : 775mm)
- Dimensions plateau : L.690xI.340xP.36mm
- Dimension chevalet plié : L.1110xI.75xH.1125mm





TN

CHEVALET CARROSSERIE UNIVERSEL TELESCOPIQUE 23-138cm

OC 0716 249 €HT



Ne raye pas la
peinture



Caractéristiques :

- largeur : 22,5 à 138cm
- hauteur : 84 à 132cm
- support antidérapant gainé caoutchouc
- longueur support : 86cm
- largeur support : 8cm
- capacité : 100kg
- 4 roues pivotantes dont 2 freinées



CHARIOT PORTE PIÉCES/PARE- BRISÉ/CAPOTS

OC 6041 360 €HT



Caractéristiques :

- tiges de support indépendantes, coulissantes, habillage mousse
- hauteur tiges de support : 570mm
- 6 compartiments modulables pour un maintien des pièces en toute sécurité
- longueur: 1200mm
- largeur: 700mm
- hauteur: 775mm
- équipé de 2 roues freinées
- Ø roues : 90mm





TN

SUPPORT CARROSSERIE MULTI USAGE

OC 0726 79 €HT

Support de carrosserie multi-usage, ajustable pour s'adapter à un large éventail de pièces comme les pare-chocs, portières, capots, ailes...

NEW

+ Pliable pour un rangement facile

Caractéristiques :
• longueur : 15mm
• largeur : 600mm
• hauteur : 1250mm

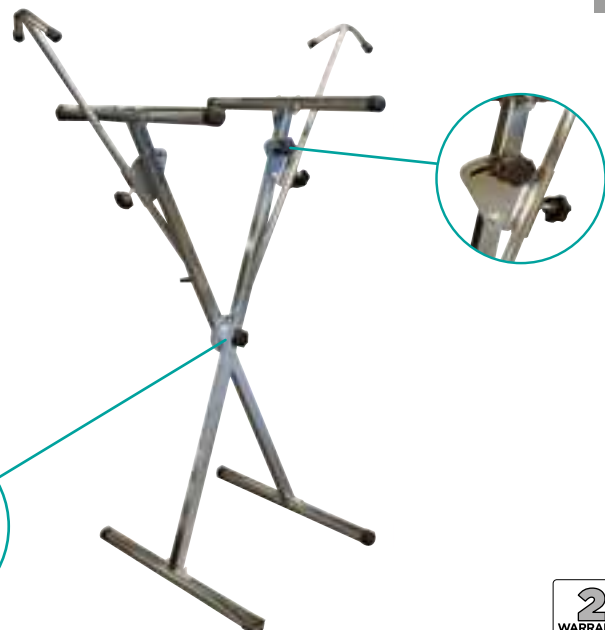
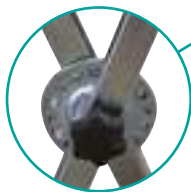

Max. Kg
60

2
WARRANTY

SUPPORT MURAL PARE-CHOCS

OC 0727 99 €HT

Support pour 4 pare-chocs de différentes tailles. Système de verrouillage des portants en position fixe ou rangement mural. Permet de garder en sécurité les pare-chocs après peinture. Capacité maximale par étagère de 60kg.

NEW

+ Gain de place



Caractéristiques :
• longueur : 1000mm
• largeur : 500mm
• hauteur : 1500mm

Max. Kg
60



2
WARRANTY

SUPPORT MULTIPLE POSITIONS PARE-CHOCS

OC 0729 299 €HT

Support multi positions pour les pare-chocs. Entièrement réglable en largeur, profondeur et hauteur

NEW

+ Réglable



Caractéristiques :
• longueur : 1940-2040mm
• largeur : 300-600mm
• hauteur : 1300mm

Max. Kg
150

2
WARRANTY





TN

CHEVALET ROTATIF PEINTURE 2 JANTES

OC 0728 199 €HT

Chevalet rotatif à 360° pour la peinture de jantes.
Ajustable en largeur et en hauteur de 1100 à 1420mm
Pour les jantes de 15" à 22".

NEW

+ Rotatif et réglable



Caractéristiques :

- longueur : 1360mm
- largeur : 600mm
- hauteur : 980-1260mm



CHARIOT RANGEMENT CARROSSERIE 3 PLATEAUX

OC 0711 299 €HT

Permet le rangement et le stockage des pièces démontées telles que des phares, assises de sièges, tableaux de bord, pare chocs...



Caractéristiques :

- 3 plateaux (2 bois et 1 filet)
- hauteur plateaux : 260-810-1390mm
- fond grillagé
- 4 roues pivotantes dont 2 freinées
- dimensions : L.630xI.1110xH.1625mm



SUPPORT DE CARROSSERIE

OC 0717 324 €HT

Entièrement ajustable pour s'adapter à un large éventail de pièces comme les portières, capots, ailes...



Caractéristiques :

- longueur : 960mm
- largeur : 780mm
- hauteur : 165mm





MANUTENTION DU VEHICULE

TN

PAIRE DE CHARIOTS MECANIQUE 1180kg

OM 2034 299 €HT

Idéal pour déplacer des véhicules immobilisés (en panne) ou garés dans des emplacements restreints sans efforts.

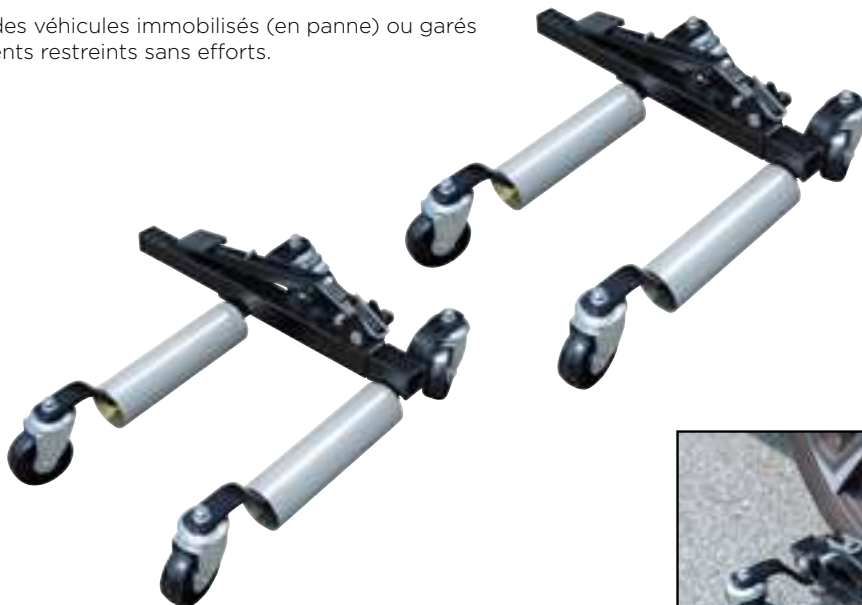

Caractéristiques :

- levage assisté par crémaillère mécanique
- rouleaux acier L.280mm
- 4 roues dont 2 avec freins
- capacité : 1180kg
- zone de travail: 340-710mm
- diamètre mini et maxi des roues: 450-810 mm
- capacité max largeur : 11" (280mm)
- poids : 16kg



CHARIOT PRISE SOUS CAISSE 450kg

OC 1200 499 €HT

TN

Tampons articulés
4 roues pivotantes Ø148mm
(SA7061)

Hauteur 350mm

Largeur 600mm

de 1150 à 1800mm



SA 7061 ROUE DE CHARIOT PIVOTANTE Ø148mm

Composant de OC 1200/OC 1101/OC 1102

111 €HT





LEVAGE CARROSSERIE

COLONNE LEVAGE
HYDROPNEUMATIQUE 1500kg

OH 9150 1349 €HT

TN

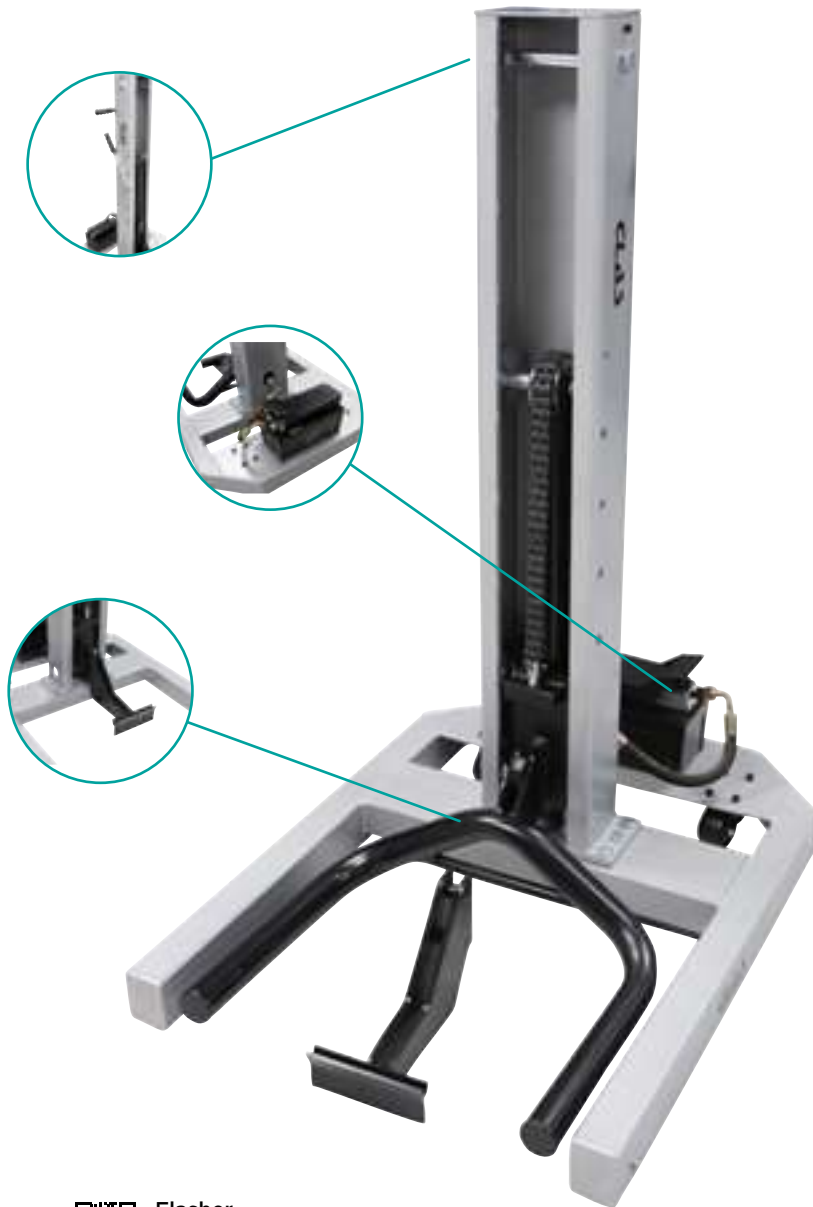
Flasher
pour voir la
vidéo !**Caractéristiques :**

- 2 roues pivotantes facilitant la manipulation
- goupille de sécurité : 5 hauteurs de travail sécurisées
- levage prise sous roue ou prise sous caisse
- mobile et rapide

Permet de lever le
véhicule en moins
d'une minute

Livrée avec :

- SA9151 : prise sous roue
Hauteur de travail max : 735mm
Hauteur mini : 100mm
Diamètre de roue de 480 à 730mm
- SA9152 : prise sous caisse
Hauteur de travail max : 835mm
Hauteur mini : 140mm

1.5T



WARRANTY

**TABLE DE LEVAGE CARROSSIER DOUBLE VERIN 400V 3T A POSER/A ENCASTRER**

PE 8101T 6999 €HT

Table de levage à poser ou à encastrer, choix par micro-switch dans la console.
 Table de préparation prise sous caisse pour carrossier, permet la levée du véhicule à hauteur souhaitée pour une position de travail ergonomique, préserve des TMS.
 Idéal pour petit débosselage, travail sur les bas de caisse, ponçage, peinture...
 A poser ou à encastrer, fonctionnement électro-hydraulique.
 Ouverture et fermeture des bras pneumatiques.
 Rangement des tampons réversibles sur la console.

+ Ouverture et fermeture des bras pneumatiques

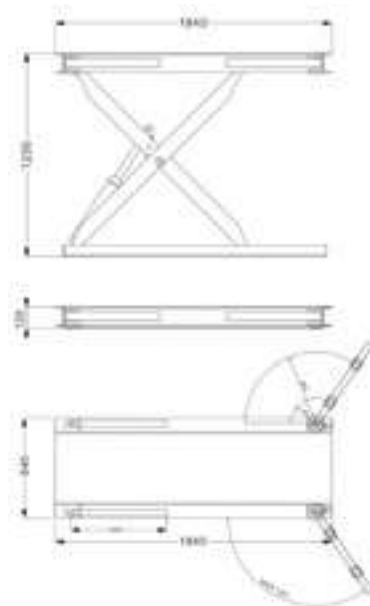
**Caractéristiques :**

- hauteur de levage : 120-1230mm
- temps de levage : +/- 50 s
- temps de descente : +/- 30 s
- hauteur du plateau: 120mm
- dimension fermée : L. 1840xl. 640mm
- dimension ouverte max. : l 1837mm
- pupitre de commande
- puissance d'entraînement : 3kw
- tension électrique de l'entraînement : (3 -) 400V/50 V/Hz
- alimentation air 6-8bar
- version double vérins, avec sécurité maintien en position mécanique (crémaillère)
- ouverture des 4 bras à 124° munis de tampons réversibles
- peinture Epoxy
- système de descente d'urgence en cas de coupure d'électricité
- arrêt intermédiaire à 30 cm du sol si posé et 19 cm si encastré pour la sécurité de l'utilisateur et signal sonore anti-écrasement





SERVANTE

SERVANTE CARROSSERIE 7 TIROIRS 190 OUTILS

EG 8888 2049 €HT

TN



OS 4100



OS 3000



OS 5000



OS 3200



OS 0850



OS 2000



OC 6081



OC 6080



OS 1200



OS 1210



Composition :

- EG0087 : 1 x servante 7 tiroirs
- OC0811 : 1 x coffret marteaux+tas (7 pcs)
- OM0749BL : 1 x pince a riveter
- SA0115 : 1 x ciseau de decollage plastique
- OC0033 : 1 x pince clips garnitures
- OM8081 : 1 x pince etau 190mm
- OM8080 : 1 x pince etau 225mm
- OP1510 : 1 x mini cliquet traversant 1/4"-3/8"
- OP1203 : 1 x mini meuleuse droite ø6mm 25000trs/min
- OM0643 : 1 x coffret 5 limes rotatives carbure
- EG0680 : 1 x coffret forets hss cobalt 5% (25pcs)
- EG8009 : 1 x devoir/support rouleau essuie main pour servante
- EG8001 : 1 x poubelle d'atelier metal pour servante
- OS3200 : 1 x insert cliquet 1/4" (59 pcs)
- OS4100 : 1 x insert clés mixtes 6-24mm (17 pcs)
- OS3000 : 1 x insert cliquet 1/2" (23pcs)
- OS5000 : 1 x insert pinces (4 pcs)
- OS2000 : 1 x insert clés en t hexagonal 3-10mm (7 pcs)
- OC1700BL : 1 x arrache balais essuie-glace
- OC0302 : 1 x coffret racloir et cutter
- OC8078 : 1 x kit spatules nylon 5 pieces
- SA0881 : 1 x insert martellerie
- OM0801 : 1 x jeu de 6 chasse-goupilles sur socle
- OM0803 : 1 x pointeau automatique
- OM0160 : 1 x marteau rivoir manche composite 1000gr
- OM0170 : 1 x maillet a embout interchangeable 32mm
- OM0800 : 1 x burin extra-plat
- OP1451 : 1 x perceuse ø13mm reversible
- OC6081 : 1 x cuillere de carrossier large
- OC6080 : 1 x cuillere de carrossier longue
- OP0099 : 1 x soufflette droite stylo
- OS1200 : 1 x insert tournevis diamant ph-fente (8pcs)
- OS1210 : 1 x insert tournevis diamant torx t10-40 (7 pcs)





PINCES SOUDURE

LOT 16 PINCES ETAUX

TN

OM 8069 155 €HT



Composition :

- OM8082 (x3) : pince étai 285mm
- OM8080 (x5) : pince étai 225mm
- OM8083 (x3) : pince étai 240mm
- OM8081 (x5) : pince étai 190mm



PINCE ETAU 190mm

TN

OM 8081 11 €HT

Composant de OM 8069



PINCE ETAU 285mm

TN

OM 8082 18 €HT

Composant de OM 8069



PINCE ETAU 240mm

TN

OM 8083 17 €HT

Composant de OM 8069



PINCE ETAU 225mm

TN

OM 8080 12 €HT

Composant de OM 8069



PINCE A SOYER

TN

OC 0025 105 €HT

Modèle équipé d'une tête pivotante pour poinçonner (Ø5mm) et plier (12mm) les tôles avant soudure. Pour tôle 1,4mm maxi.



PROTECTEUR SURTENSION 12-24V

TN

OE 1224 85 €HT

- Charge max 12V :
- 32.5V/308A (8-20µs)
 - 25.2V/59.5A (10-1000µs)
- Charge max 24V :
- 59.0V/169A (8-20µs)
 - 45.7V/33A (10-1000µs)





VERINS CARROSSIER

COFFRET VERIN CARROSSIER 4T

OC 0803 245 €HT

TN

Caractéristiques :

- débattement min du vérin pousseur : 325mm
- débattement maxi du vérin pousseur : 425mm

Composition :

- SA0805 : vérin 4T
- SA0806 : pompe à main 4T 1/4"
- SA0804 : écarteur 500kg
- SA0802 : flexible 1/4"
- assortiments d'embouts/appuis (disponibles au détail)
- SA1805 : jeu d'extensions vérin carrossier 4T



4T



SA 0806	POMPE A MAIN 4T 1/4"	Composant de OC 0803/OC 0801	105 €HT
SA 0807	VERIN 10T	Composant de OC 0804/OC 0802	163 €HT
SA 0808	POMPE A MAIN 10T 1/4"	Composant de OC 0804/OC 0802	164 €HT
SA 0803	RACCORD HYDRAULIQUE MALE 1/4"	Composant de OC 0803/OC 0804/OC 0801/OC 0802	21 €HT
SA 0804	PINCE ECARTEUR	Composant de OC 0803/OC 0804/OC 0801/OC 0802	52 €HT
SA 0805	VERIN 4T	Composant de OC 0803/OC 0801	87 €HT

★ TOP PRODUIT

TN

COFFRET VERIN CARROSSIER 10T

OC 0804 379 €HT

Outil indispensable pour la réparation automobile, ou industriel pour les travaux redressement, manutention, levage.

Pour SA 1815 :

Livré avec un lot de 5 rallonges manchonnées :

- longueur exploitable : 546mm (avec embout 590mm, Ø manchon 30mm) (x1)
- longueur exploitable : 300mm (avec embout 342mm, Ø manchon 30mm) (x2)
- longueur exploitable : 197mm (avec embout 234mm, Ø manchon 30mm) (x1)
- longueur exploitable : 97mm (avec embout 140mm, Ø manchon 30mm) (x1)

Composition :

- SA0807 : vérin 10T
- SA0808 : pompe à main 10T 1/4"
- SA0804 : écarteur 500kg ouverture maxi 105mm
- SA0802 : flexible 1/4"
- assortiments d'embouts/appuis (disponibles au détail)
- SA1815 : jeu d'extensions vérin carrossier 10T



10T





TN

COFFRET VERIN CARROSSIER TIREUR/POUSSEUR 1/4"

OC 0705 599 €HT



SA 0703	MINI VERIN POUSSEUR 4T	68 €HT
SA 0704	VERIN POUSSEUR 2T	69 €HT
SA 0705	MINI VERIN POUSSEUR 10T	99 €HT
SA 0706	VERIN POUSSEUR 4T	135 €HT
SA 0707	VERIN POUSSEUR 10T	183 €HT
SA 0708	VERIN TIREUR 5T	157 €HT



POMPE HYDROPNEUMATIQUE 10T 1/4"

OH 0014 490 €HT

Accessoire de OH 9150



Livrée sans flexible (SA0802)

Caractéristiques :

- 700bar
- corps en aluminium
- limiteur de charge
- silencieux à l'échappement
- dimensions : L.255xI.135xH.185mm

10T



POMPE HYDROPNEUMATIQUE 10T 1/4" ET 3/8"

OH 0024 499 €HT

Accessoire de DM 0204/OH 3453/OM 9385/OM 9387/OC 0705/OC 0803/OC 0804

Pompe à coupler avec une multitude d'outils hydropneumatiques tel que des vérins de carrossier, équerre de redressage, des extracteurs hydrauliques etc...

+ Polyvalence



10T





MARTEAUX CARROSSIER

COFFRET MARTEAUX+TAS (7 PCS)

OC 0811 169 €HT



Manche Hickory,
grande résistance à la
rupture



Composition :

- 3 marteaux manches GENUINE HICKORY L.310mm
- OC0812 : marteau à planer tête ronde plate avec panne pointue
- OC0813 : marteau à planer tête ronde plate avec panne horizontale
- OC0814 : marteau à rétreindre tête ronde quadrillée et carrée quadrillée

- 4 tas
- OC0815 : virgule 130x27mm
- OC0816 : rail/universel 60x60x56mm
- OC0817 : talon 78x60x27mm
- OC0818 : enclume 80x62x55mm

OC 0812	MARTEAU A PLANER ROND PANNE POINTUE	30 €HT
OC 0813	MARTEAU A PLANER ROND PANNE HORIZONTALE	30 €HT
OC 0814	MARTEAU A RETREINDRE ROND/CARRE QUADRILLE	30 €HT
OC 0815	TAS VIRGULE 130x55mm	25 €HT
OC 0816	TAS RAIL/UNIVERSEL 60x60x56mm	23 €HT
OC 0817	TAS TALON 78x60x27mm	23 €HT
OC 0818	TAS ENCLUME 80x62x55mm	23 €HT



CUILLERE DE CARROSSIER LARGE

OC 6081 45 €HT

Cuillère de débosselage idéal pour les travaux de carrosserie.



Caractéristiques :

- acier forgé
- longueur : 260mm
- largeur : 50mm



CUILLERE DE CARROSSIER LONGUE

OC 6080 49 €HT

Cuillère de débosselage idéal pour les travaux de carrosserie.



Caractéristiques :

- acier forgé
- longueur : 335mm
- largeur : 45mm



COFFRET MASSE A INERTIE

OC 2211 199 €HT

Permet grâce à ses nombreux accessoires de tirage en complément de la masse, de redresser les petits éléments de carrosserie.

Composition :

- masse de 4.5kg
- course de masse 50cm
- poignée avec protection
- SA4221 : embout queue de cochon
- SA4213 : crochet long courbé 6cm
- SA4214 : crochet court courbé 4cm
- SA4223 : crochet 90° en U
- SA4216 : crochet 90° plat
- SA4218 : embout de frappe droit
- SA4219 : embout de tirage à vis
- SA4220 : embout arrimage par chaîne



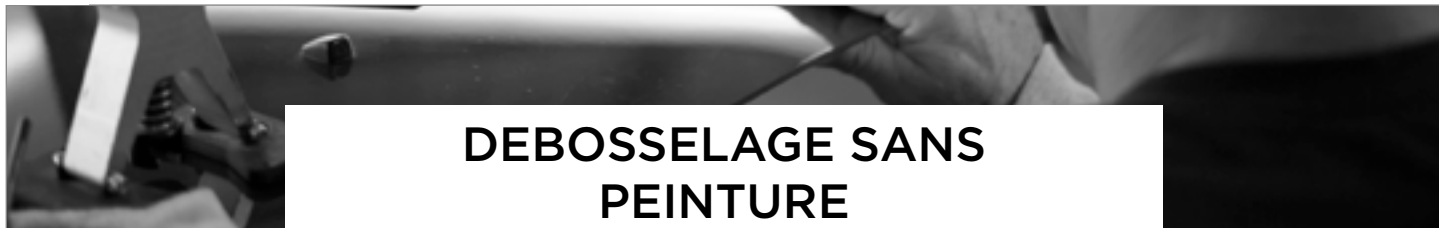

DEBOSSELAGE SANS PEINTURE

COFFRET TIRAGE PAR POINTS AVEC MASSE A INERTIE

TN

OC 0113 219 €HT

Ce kit débousselage permet à l'utilisateur de réparer les carrosseries qui ont été grêlées, qui ont pris des petits coups sans même refaire la peinture de l'élément.

Le procédé consiste à coller des pastilles en plastique avec le pistolet et la colle spécialement conçue pour la carrosserie et raccorder la masse à inertie ou la pince de tirage afin de faire revenir la tôle peinte sans l'abîmer. La pastille s'enlève tout simplement avec un solvant nettoyant surface (non fourni) et le burin en nylon.



Composition :

- SA0112 : marteau à inertie en acier inoxydable+embout
- pince de tirage DSP pour retirer les bosses
- SA4205 : pistolet à colle 240V-200°C-30W
- SA3110 : 8 bâtonnets de colle super puissante
- SA0114 : 12 pastilles à coller de diamètres différents
- SA0115 : burin en nylon pour enlever les pastilles
- SA0116 : flacon de solvant pour enlever les pastilles
- 1 mallette PVC très robuste



BATONNETS DE COLLE NOIRE 10 PIECES

TN

OC 0403 18 €HT



Ø11mm
Rigide



BATONNETS DE COLLE AMBREE 10 PIECES

TN

OC 0405 18 €HT



Ø11mm
Souple



BATONNETS DE COLLE BLANCHE 10 PIECES

TN

OC 0406 18 €HT



Ø11mm
Intermédiaire



BATONNETS DE COLLE FORTE 10 PIECES

TN

SA 3110 24 €HT

Composant de OC 0113



COMPOSITION EMBOUTS DE TIRAGE 12 PIECES

TN

SA 0114 37 €HT

Composant de OC 0112/OC 0113

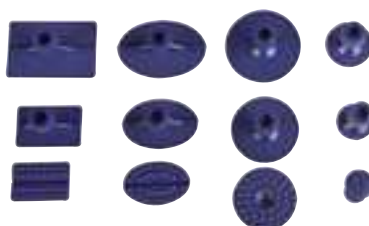

PISTOLET A COLLE

TN

SA 4205 72 €HT

Composant de OC 0112/OC 0113





TN

TRINGLES DE DEBOSELAGE 14 PIECES

OC 8100 450 €HT



Assortiment de 12 tringles de débosselage sans peinture. Idéal pour redresser les impacts de grêle, légers coups dans une portière et autres traces d'impacts. Livré en trousse de transport.

Longueurs des tringles :

- 1 x 280mm
- 4 x 300mm
- 1 x 350mm
- 1 x 450mm
- 2 x 700mm
- 2 x 750mm
- 1 x 900mm



SA 8001 JEU DE 4 EMBOUTS

44 €HT



VENTOUSE SUPPORT TRINGLES Ø120mm CAPACITE 20kg

OC 8110 86 €HT

Accessoire de OC 8100

Ventouse à coupler avec des tringles de débosselage sans peinture (OC8100). Les tringles se passent dans l'un des 5 trous de la sangle pour jouer le rôle de levier de tirage.



LAMPE POUR DEBOSELAGE LED

OE 1226 270 €HT

Lampe spécifique pour des travaux de débosselage.



Eclairage LED 12 watts livrée avec support ventouse inclinable à mémoire de forme.



Caractéristiques :

- câble d'alimentation de 5m
- interrupteur marche/arrêt
- verre de protection avec 3 bandes noires
- film opale
- bande LED flexible 24V DC
- puissance lumineuse env. 800Lm
- ventouse Ø120mm et bras flexible de 300mm de long noir avec poignée croisée





KIT DEBOSSELAGE A POMPE

OC 0210 249 €HT

Masse à inertie pour débosselage sans peinture



Pompe manuelle ne nécessitant aucune alimentation pneumatique extérieure

Composition :

- SA0227 : ventouse Ø75mm
- SA0228 : ventouse Ø100mm
- SA0229 : ventouse Ø125mm
- SA0224 : crochet de tirage
- SA0410 : pompe manuelle pour venturi

Poids de la masse : 1.22kg



VENTOUSE DOUBLE SUCCION

OC 0608 37 €HT

Résistance à l'arrachement 60kg
Ø160mm grosse ventouse
Ø90mm petite ventouse





REPARATION PLASTIQUE

TN

KIT EMPORTE-PIECES POUR CAPTEURS DE STATIONNEMENT Ø17-Ø22mm

OM 0700 219 €HT

Ce kit d'emporte-pièces permet de percer les pare-chocs avant et arrière directement au diamètre souhaité pour la pose de détecteurs de pare-chocs (radars de recul).



N'abîme pas la
peinture
Pas d'ébavurage



Nécessite un préperçage de Ø8.5mm

Caractéristiques :

- emporte-pièces en acier trempé
- épaisseur max de perçage : 4 à 6mm suivant le diamètre de l'emporte-pièces
- compatible cliquet et clé à rochet
- entraînement hexagonal 13mm

COMPOSITION

OM 0717	EMPORTE-PIECES POUR CAPTEURS DE STATIONNEMENT Ø17mm	68 €HT
OM 0718	EMPORTE-PIECES POUR CAPTEURS DE STATIONNEMENT Ø18mm	68 €HT
OM 0719	EMPORTE-PIECES POUR CAPTEURS DE STATIONNEMENT Ø19mm	68 €HT
OM 0720	EMPORTE-PIECES POUR CAPTEURS DE STATIONNEMENT Ø20mm	68 €HT
OM 0722	EMPORTE-PIECES POUR CAPTEURS DE STATIONNEMENT Ø22mm	68 €HT
OM 0721	EMPORTE-PIECES POUR CAPTEURS DE STATIONNEMENT Ø21mm	68 €HT

KITS OPTIONNELS OM 0700

OM 0730	EMPORTE-PIECES POUR CAPTEURS DE STATIONNEMENT Ø30mm	75 €HT
---------	---	--------

2
WARRANTY





KIT REPARATION PLASTIQUE

TN

OC 6049 89 €HT

Idéal pour les petites réparations plastiques sur pare-chocs, fixations de phares, rétroviseurs, garnitures intérieures, etc.

Composition :

- SA6042 : 1 fer à souder avec panne spéciale de brasage
- SA6081 : 6 baguettes de brasage (PP-Polypropylène)
- SA6082 : 6 baguettes de brasage (PS-Polystyrène)
- SA6083 : 6 baguettes de brasage (PE-Polyéthylène)
- SA6084 : 6 baguettes de brasage (ABS)
- SA6080 : 5 grilles acier inoxydable 304
- support de fer à souder



PISTOLET BI-COMPOSANT 50ml

TN

OC 1025 37 €HT

Permet l'application des colles bi-composants en cartouche 50ml.
Livré avec piston 2:1



COLLE STRUCTURALE NOIRE 50ml

TN

CO 1024 17 €HT

Accessoire de OC 1024/OC 1025

+ Idéale pour réparation plastique

Caractéristiques :

- temps de structuration : 1min
- temps de séchage : 5min
- colle 2K à base de polyuréthane



AEROSOL REFROIDISSEUR POUR REPARATION PLASTIQUE

TN

SA 6039 17 €HT

Composant de OC 6039

Le gaz par son pouvoir givrant - 45°C, permet d'agir rapidement sur le refroidissement des différentes colles utilisées en carrosserie, mais peut également, rétracter une pièce métallique (roulement).



COLLE EPOXY BI-COMPOSANT 25ml

TN

CO 1067 15 €HT

Collage tout matériaux.

Colle époxy 5 min est la colle pour tous ceux qui veulent un collage rapide (prise en 5 minutes) et ultra résistant dans le temps. Cette colle époxy s'utilise sur tous les supports et matériaux : bois, métal, céramique, verre, plastique, pierre, faïence, béton, marbre...

+ Prise en moins de 5min





COFFRET AGRAFEUSE THERMIQUE SANS FIL + 300 AGRAFES

OC 6070 149 €HT

Idéale pour la réparation plastique en toute autonomie.

Facile d'utilisation grâce à sa tête articulée 4 positions idéale pour travailler dans les angles ou dans les espaces confinés.

Equipée d'une protection thermique (cycle de travail de 30 secondes).

Equipée également d'une Led en tête pour éclairer le point de travail

Livrée avec 300 agrafes en acier inoxydable.

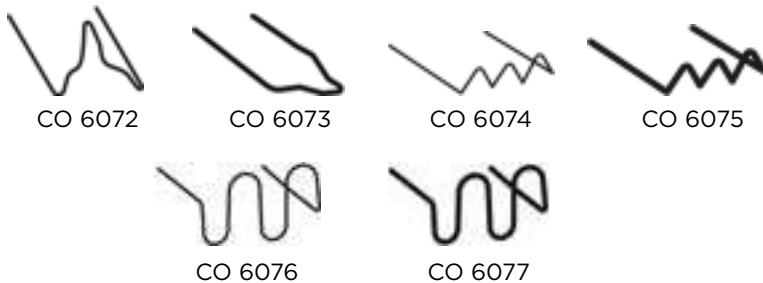
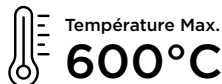
**Rapidité
d'intervention**
Protection contre
les surchauffes

Température Max.

600°C3.7V
4000mAhBatterie Li-ion
4000mAh**Tête ajustable
4 positions****Caractéristiques :**

- longueur (hors électrode) : 220mm
- longueur totale : 255 mm
- largeur : 35mm
- température de chauffe : 600°C
- courant d'entrée : DC 5V 2A
- courant de sortie : 3.7 8A Max
- batterie : 3.7V 4000mAh Li-ion
- temps de charge : 3H
- capacité 400 agrafes avec batterie en une charge (agrafeuse chaude)



CO 6072	BOITE DE 50 AGRAFES M Ø 0.6 MM	9 €HT
CO 6073	BOITE DE 50 AGRAFES V Ø 0.8 MM	9 €HT
CO 6074	BOITE DE 50 AGRAFES S Ø 0.6 MM	9 €HT
CO 6075	BOITE DE 50 AGRAFES S Ø 0.8 MM	9 €HT
CO 6076	BOITE DE 50 AGRAFES U Ø 0.6 MM	9 €HT
CO 6077	BOITE DE 50 AGRAFES U Ø 0.8 MM	9 €HT





PREPARATION PEINTURE CARROSSERIE

TN

CENTRALE D'ASPIRATION 2x1300W

EG 0055 1550 €HT

Accessoire de OE 1319/OE 1318

Aspirateur pouvant également s'utiliser comme centrale d'aspiration.
Compatible avec outils pneumatiques et électriques jusqu'à 1200W.



Décolmatage du filtre automatique à chaque utilisation



Caractéristiques :

- cuve plastique 76L montée sur chariot à 4 roulettes
- 2 moteurs 1300W
- plateau range outils 600x480mm
- tuyau Ø28mm 4.5m avec flexible pneumatique intégré
- dépression 23.5kPa
- débit d'air : 119l/s
- niveau sonore : 68dB
- dimensions : 580x590x940mm

Accessoires inclus :

- SA0405 : tuyau Ø28mm 4.5m
- SA0406 : filtre



Options :

- SA0409 : 5 sacs 77L
- SA5505 : adaptateur flexible en Y pour 2 opérateurs
- SA5506 : adaptateur pneumatique en Y pour 2 opérateurs



TN

PONCEUSE ORBITALE DE FINITION 2.5mm AIR SEC Ø150mm

OP 1312 236 €HT

PONCEUSE ORBITALE A DEGROSSIR 5mm AIR SEC Ø150mm

OP 1311 236 €HT



CO 1312	3 INTERFACES SOUPLES Ø150/5mm	40 €HT
CO 1313	3 INTERFACES SOUPLES Ø150/10mm	40 €HT
CO 1311	PLATEAU VELCRO® MEDIUM MULTITROUS Ø150mm/8mm	50 €HT





TRAITEMENT PHOSPHATANT ANTI CORROSION 500ml

TN

CO 1078 14,50 €HT

Spécialement conçu pour une action rapide du traitement de la rouille.

Ce spray traitant et phosphatant, permet un traitement de la rouille préventif ou curatif. Il neutralise l'oxydation déjà présente ou préserve les surfaces d'une oxydation future. Notre phosphatant triple action stoppe la rouille, dégraisse le support et permet une haute adhérence des supports pour une mise en peinture immédiate après traitement. Notre traitement vous garantira une surface stable et prête à peindre pour une durabilité des mises en peintures optimale.



Idéal avant peinture

Haute adhérence
Isoler la surface
Action rapide



LIQUIDE DECAPANT ROUILLE 1L

TN

CO 1086 15 €HT

Idéal pour décaper la rouille, par trempage, haute efficacité.

Cette solution permet une dissolution totale de l'oxyde de fer de manière rapide. La solution liquide permet une imprégnation des surfaces par trempage. Cette formule exclusive dissout la rouille rapidement sans aucune intervention mécanique. Produit non-inflammable. Il n'altère pas les matières caoutchouc comme les joints. Le produit peut être dilué en toute proportion ou être utilisé pur en fonction du taux d'oxydation de la surface à traiter ou de la rapidité de dissolution recherchée. Idéal pour supprimer toutes traces d'oxydation d'un support métallique ou aluminium, il vous garantira un résultat optimal.



100% de la surface traitée

Dissous la rouille
Spécial trempage
Haute efficacité



GEL DECAPANT ROUILLE 500ml

TN

CO 1087 10 €HT

Idéal pour décaper la rouille avec application précise sans coulures.

Cette solution gel permet une dissolution totale de l'oxyde de fer de manière rapide. La solution gel permet une imprégnation des surfaces par pulvérisation. Cette formule exclusive dissout la rouille rapidement. Sa formule gel permet une bonne adhérence sur tous les supports. Produit non inflammable. Il n'altère pas les matières caoutchouc comme les joints. Idéal pour supprimer toutes traces d'oxydation d'un support métallique ou aluminium, il vous garantira un résultat optimal.



Application précise

Dissous la rouille
Haute adhérence
Haute efficacité



DEGRIPPANT DISSOLVANT ROUILLE 400ml

TN

CO 1088 19,90 €HT

Idéal pour dissoudre la rouille et dégripper des pièces.

Le traitement dissolvant de rouille permet de débloquer les pièces rouillées. Son effet actif surpassant crée une réaction au contact de l'oxyde de fer, faisant passer la solution du blanc au violet intense. Cette formule exclusive dissout totalement les connexions de rouille et permet un déblocage facile. Il facilite la pénétration du dégrissant pulvérisé juste avant. Sa formule mousse permet une adhérence optimale sur tous les supports et favorise ainsi son efficacité.



2 en 1

Réaction chimique
Dissous la rouille
Facilite le dégrillage





CONSOMMABLES



PEINTURE

CO 1002	SPRAY PRIMAIRE PLASTIQUE 400ml	Couleur : transparent	9,90 €HT
CO 1004	SPRAY VERNIS 1K 400ml	Respect de la colorimétrie	11 €HT
CO 1027	SPRAY DECAPANT PEINTURE EXPRESS 500ml	Formule active : rapide et efficace	15,50 €HT
CO 1001	APPRET GARNISSANT GRIS FONCE 500ml	Séchage rapide Ponçage facile	12 €HT
CO 1042	APPRET GARNISSANT GRIS CLAIR 500ml		12 €HT
CO 1044	APPRET GARNISSANT NOIR 500ml		12 €HT



CARROSSERIE

CO 1003	SPRAY STRUCTURANT PARE CHOC GRAIN MEDIUM 400ml	Résistant aux rayures	11 €HT
CO 1029	SPRAY DEGRAISSANT/NETTOYANT CARROSSERIE 500ml	Dégraisse et élimine le silicone Antistatique	9 €HT
CO 1033	SPRAY ANTIGRAVILLONS 400ml	Formule épaisse exclusive, reste souple après séchage	15 €HT
CO 1035	SPRAY STOP ROUILLE 400ml	Transparent	12 €HT
CO 1086	LIQUIDE DECAPANT ROUILLE 1L	100% de la surface traitée	15 €HT
CO 1087	GEL DECAPANT ROUILLE 500ml	Application précise	10 €HT
CO 1088	DEGRIPPANT DISSOLVANT ROUILLE 400ml	2 en 1	19,90 €HT
CO 1078	TRAITEMENT PHOSPHATANT ANTI CORROSION 500ml	Idéal avant peinture	14,50 €HT
CO 0505	5 LINGETTES RENOVATION PLASTIQUE	Facilité d'usage	10 €HT
CO 0504	5 LINGETTES RENOVATION CHROME		14 €HT
CO 0506	DEGRAISSANT CARROSSERIE 1L	Nettoie et dégraisse toutes les saletés.	12 €HT
CO 0507	DEGRAISSANT CARROSSERIE 5L		26 €HT



COLLES

CO 1047	CARTOUCHE COLLE MASTIC GRISE 310ml	Collage sans primaire sur surfaces métalliques	18 €HT
CO 1048	CARTOUCHE COLLE MASTIC NOIRE 310ml		18 €HT
CO 1022	CARTOUCHE COLLE MASTIC BLANCHE 310ml		18 €HT
CO 1023	SPRAY COLLE MULTIFONCTION 400ml	Sans filament, reste souple après séchage	11 €HT
CO 1024	COLLE STRUCTURALE NOIRE 50ml	Idéale pour réparation plastique	17 €HT
CO 1034	CARTOUCHE ANTI GRAVILLON MS POLYMERE NOIR 310ml	Idéal joints pulvérisés	14,50 €HT
CO 1057	CARTOUCHE ANTI GRAVILLON MS POLYMERE BEIGE 310ml		14,50 €HT
CO 1058	CARTOUCHE ANTI GRAVILLON MS POLYMERE GRIS 310ml		14,50 €HT





PISTOLETS PEINTURE CARROSSERIE

PISTOLET A BLACKSON ET ANTI-ROUILLE

OP 1481 56 €HT

Pour projection d'insonorisant, étanchéité et antirouille.



Caractéristiques :

- Ø buse : 6mm
- pression d'utilisation : 8bar max
- consommation d'air : 100 à 150L/min



TN

SUPPORT PEINTURE MAGNETIQUE AVEC PINCE

OC 0028 44 €HT

Conçu pour la peinture des petits éléments tels que les coques de rétroviseurs, baguettes, caches plastique...



TN

PISTOLET DE PEINTURE PROFESSIONNEL HVLP

OP 1335 185 €HT

Pistolet par gravité HVLP pour travaux de carrosserie et finitions.

Caractéristiques :

- excellente répartition et pulvérisation
- ergonomie retravaillée pour une meilleure prise en main
- buse en inox, corps en aluminium traité Ø2mm
- godet en polyamide 600ml
- filtre
- 1 seul joint
- très léger.
- pression de service : 1 à 2bar



SA 1312	BUSE Ø1,2mm	49 €HT
SA 1314	BUSE Ø1,4mm	49 €HT
SA 1316	BUSE Ø1,6mm	49 €HT
SA 1320	BUSE Ø2mm	49 €HT



Livré avec raccord et buse Ø2mm



TN

MINI PISTOLET DE PEINTURE PROFESSIONNEL HVLP

OP 1336 55 €HT

Pistolet par gravité HVLP pour travaux de retouche et finitions.

Caractéristiques :

- excellente répartition et pulvérisation
- ergonomique, bonne prise en main
- buse Ø0,8mm
- filtre
- pression de service : 1 à 2bar



Livré avec raccord et buse Ø0,8mm

TN



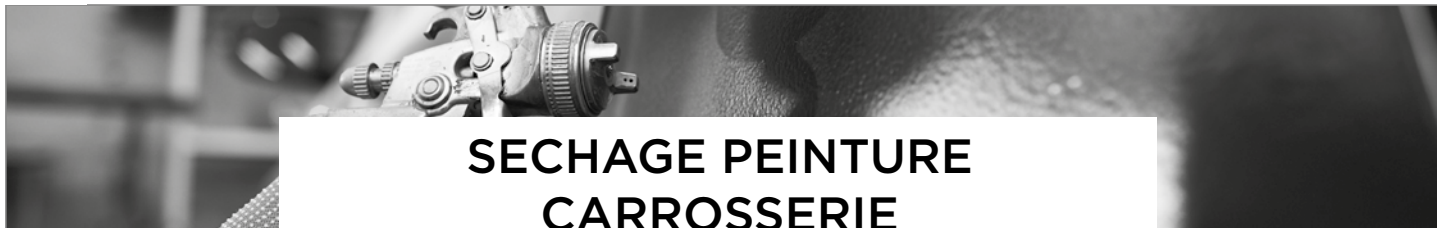

SECHAGE PEINTURE CARROSSERIE

★ TOP PRODUIT

TN

SOUFFLETTE DROITE STYLO

OP 0099 15 €HT

+ Toujours à portée de main



- soufflette de poche
- débit réglable
- corps en Duralumin
- longueur 110mm
- ouverture/fermeture par rotation



PISTOLET DE SECHAGE

TN

OP 3501 98 €HT



Caractéristiques :

- système venturi à air comprimé
- réglage du flux d'air
- alimentation maxi 6bar
- consommation 350l/min
- niveau bruit en dB : 72dB à 3,5bar
- pression de service 2 à 4bar
- filtres poussières



2 SUPPORTS + 4 PISTOLETS DE SECHAGE

TN

OP 3520 550 €HT

Caractéristiques :

- idéal pour séchage parties hautes et basses du véhicule
- support entièrement réglable hauteur maxi 2.08m
- alimentation des pistolets par tuyaux spiralés
- raccords rapides
- possibilité d'écartement entre 2 pistolets 0.85m



SUPPORT + 2 PISTOLETS DE SECHAGE

TN

OP 3510 337 €HT

Caractéristiques :

- idéal pour séchage parties hautes et basses du véhicule
- support entièrement réglable hauteur maxi 2.08m
- alimentation des pistolets par tuyaux spiralés
- raccords rapides
- possibilité d'écartement entre 2 pistolets 0.85m





PORTES & HABITACLE

COUSSIN GONFLABLE

OC 1103 69 €HT

Permet l'écartement des portes autoclaves et facilite la dépose des pare-brise.

Dimensions du coussin :
155x165mm



+ Plaque PVC rigide :
facilite l'insertion

TN

2
WARRANTY

KIT OUVERTURE PORTES (9 PCS)

OC 9000BL 58 €HT

Kit d'outils et tringles permettant d'ouvrir la porte d'un véhicule dont les clés sont restées à l'intérieur sans briser la vitre.



B.LINE
BUDGET SOLUTION

Usage strictement réservé aux professionnels. Livré sans notice.

2
WARRANTY

TN

TESTEURS DE LIGNE D'AIRBAGS

AC 7023 79 €HT

2
WARRANTY

TN

TRINGLE SEMI-RIGIDE EN U POUR CROCHETAGE POIGNEES DE PORTES 1,50m

EG 0744 109 €HT



1,5 m

2
WARRANTY

TN

TRINGLE SEMI-RIGIDE A NOEUD COULANT POUR CROCHETAGE POIGNEES 1,10m

EG 0745 199 €HT



1,1 m

2
WARRANTY

TN

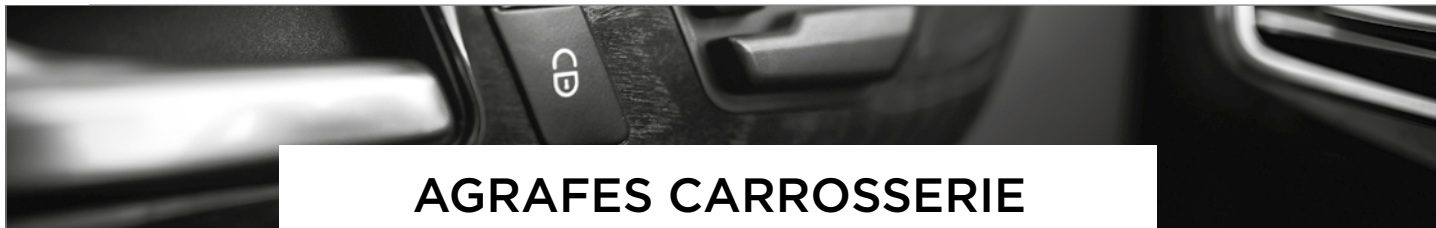

AGRAFES CARROSSERIE

KIT SPATULES POUR GARNITURE (27PCS)

TN

OC 8881 33 €HT

Les outils sont fabriqués en matière composite pour ne pas endommager les éléments.
Les différents modèles permettent de travailler dans multiple positions.

Livré dans un étui de rangement en toile épaisse avec un emplacement pour chaque outil.

Jeu de levier pour démonter les panneaux de portes, les moulures des vitres, les tableaux de bord et les garnitures, intérieurs et extérieurs.
Ils peuvent également être utilisés pour enlever les résidus de colle.



KIT SPATULES NYLON 5 PIECES

TN

OC 8078 19 €HT



OUTIL DEMONTAGE AGRAFES DE PORTES

TN

OC 8081 29 €HT



PINCE CLIPS GARNITURES

TN

OC 0033 46 €HT

Codes OEM :
3392



CONSOMMABLES

**MECANIQUE/CARBURANT-RESERVOIR****NETTOYANT INJECTEURS
ESSENCE 300ml**

TN

CO 1005 13 €HT

Le nettoyant injection peut être utilisé en préventif (protection circuit d'injection) comme en curatif.

- utilisation préventif : 1 flacon pour 80l
- utilisation curatif : 1 flacon pour 40l

Si vous n'avez jamais traité votre véhicule et que les premiers symptômes de dysfonctionnement de l'injection apparaissent, le nettoyant injection vous permettra un nettoyage en profondeur.



Disponible également par carton de 24

**NETTOYANT INJECTEURS DIESEL
300ml**

TN

CO 1010 13 €HT

Traitement carburant haute performance pour moteurs diesel à injection directe, common rail... :

- dissout les dépôts polluants (calamine, gomme, vernis, résidus de combustion...) pour une combustion propre au rendement optimal
- lubrifie et protège les pièces mobiles des motorisations diesel
- facilite le démarrage à froid
- nettoie le circuit d'injection



Disponible également par carton de 24

**NETTOYANT DECRASSANT
DECALAMINANT 5 EN 1 DIESEL 1L**

TN

CO 1072 29 €HT

Produit curatif à joindre au carburant

Traitement 5 en 1 décalaminant, permet de réduire la pollution du véhicule, réduction des fumées noires. Permet d'agir simultanément sur :

- catalyseur et FAP
- injecteurs
- turbo
- soupapes
- vannes EGR

**TRAITEMENT DECRASSANT
DECALAMINANT 5 EN 1 DIESEL 300ml**

TN

CO 1073 19 €HT

Produit préventif à joindre au carburant

Traitement 5 en 1 décalaminant, permet de réduire la pollution du véhicule, réduction des fumées noires. Permet d'agir simultanément sur :

- catalyseur et FAP
- injecteurs
- turbo
- soupapes
- vannes EGR





TN

DECRASSANT MOTEUR ESSENCE 5 EN 1 375ml

CO 1081 19 €HT

Idéal pour le dégrasage du système d'injection, FAP, Turbo, Admission, EGR des moteurs essence.

+ Pas de démontage à mélanger directement au carburant

Permet de traiter jusqu'à 80 litres avec une dose de 375ml
Formule préventive et curative
N'endommage pas les joints du circuit d'injection



CONSOMMABLES

PACK PASSE CONTROLE TECHNIQUE ESSENCE

CO 1007 26,90 €HT

Composition :

- CO1005 : 1 x nettoyant injecteurs essence 300ml
- CO1009 : 1 x traitement huile moteur 300ml
- EM1043 : 1 x emballage passe controle technique essence



+ Résultat optimal après 300 km.



PACK PASSE CONTROLE TECHNIQUE DIESEL

CO 1008 26,90 €HT

Composition :

- CO1009 : 1 x traitement huile moteur 300ml
- CO1010 : 1 x nettoyant injecteurs diesel 300ml
- EM1042 : 1 x emballage passe controle technique diesel



+ Résultat optimal après 300km



TN

Cet additif améliore et stabilise les performances de l'AdBlue® en période hivernale et de stockage prolongé, en conservant sa fluidité.

TRAITEMENT POUR AdBlue® 300ml

CO 1059 15 €HT

+ Préventif ou curatif

TRAITEMENT POUR AdBlue® 5L

CO 1060 119 €HT

+ Assure la longévité des composants

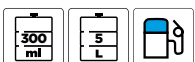

TN



HUILE

TRAITEMENT HUILE MOTEUR 300ml

CO 1009 14 €HT

Traitement préventif et curatif haute performances pour les circuits d'huile.
Nettoie les pièces en contact avec l'huile, améliore la combustion, réduit les frictions et dépose un revêtement anti usure sur tous les moteurs essence et diesel.
Ravive les joints d'étanchéité.

S'utilise après vidange et remplissage à l'huile neuve.



Disponible également par carton de 24



TN

NETTOYANT MOTEUR AVANT VIDANGE 300ml

CO 1015 12,50 €HT

Nettoyant préventif et curatif haute performances pour les circuits d'huile.

Fonctions :

- dissout la calamine, la limaille et autres salissures pour faciliter leur évacuation lors de la vidange.
- nettoie les pistons et les pistons, réduit les claquements
- réduit les émissions polluantes
- assure la longévité du turbo
- fluidifie l'huile pour faciliter la vidange tout en nettoyant les circuits et éliminant les dépôts
- dilution : 5% (un flacon pour 6L d'huile)



Disponible également par carton de 24



TN

STOP FUITE HUILE 300ml

CO 1014 12 €HT

Additif permettant d'arrêter les fuites et suintements d'huile sur les moteurs diesel, essence et GPL.
Compatible huiles minérales, semi synthétiques et synthétiques.
N'encrasse pas le circuit d'huile.
Efficacité longue durée.

Caractéristiques :

- ravive les joints d'étanchéité
- réduit les frictions
- stabilise l'oxydation et la viscosité de l'huile



+ Efficace pour moteur, boîte et DA

Disponible également par carton de 24



TN



RADIATEUR



CONSOMMABLES

NETTOYANT DETARTRANT CIRCUIT DE REFROIDISSEMENT 300ml

CO 1013 9,50 €HT

Nettoyant curatif haute performance pour le détartrage et nettoyage des circuits de refroidissement.



Dilution : 6 à 7,5% (un flacon pour 4 à 5L de liquide de refroidissement)



Disponible également par carton de 24



TN

DESHUILANT CIRCUIT RADIATEUR 300ml

CO 1071 12 €HT

Cet additif dégraisse les circuits de refroidissement sur les moteurs thermiques.



TN

STOP FUITES RADIATEURS 300ml

CO 1012 9,50 €HT

Colmate les fuites du circuit de liquide de refroidissement, assure l'étanchéité des radiateurs et pompes à eau, évite les surchauffes.

Traite 4 à 8L de liquide

+ Formule exclusive gel + paillettes d'aluminiums incorporées



Disponible également par carton de 24

TN



CLIMATISATION

TN

HUILE CLIMATISATION UNIVERSELLE 250ml PAG

CO 4080 13 €HT

Lubrifiant PAG compatible tous gaz.

Pour compresseurs mécaniques et compresseurs électriques Sanden (véhicules hybrides).

Flasquez pour
consulter
nos gamme
complèteDisponible également
par carton de 12

BIDON NETTOYANT FREINS 5L

TN

CO 1530 46 €HT

Accessoire de EG 1530/EG 1532

Idéal pour le nettoyage sans rinçage de vos éléments de freinage (disque, plaquettes, tambour, mâchoires...)
S'applique en pulvérisateur, ou spray haute pression.

Ne pas diluer



SOLUTION DE NETTOYAGE CONCENTREE 25% BAC A ULTRASONS 2L

TN

SA 7070 49 €HT

Accessoire de OE 7201/OE 7200/OE 7100

Cette solution nettoyante en phase aqueuse, pénètre et dissout les dépôts.

La solution agit comme inhibiteur de rouille, et offre une protection durable.

En fonction de la taille du bac, vous pourrez nettoyer en profondeur des pièces techniques. (Carburateur, injecteur, autres...)



Ce produit est un concentré, il est à diluer à 25% (1 pour 4) avant utilisation dans un bac à ultrasons.





LUBRIFIANTS

CONSOMMABLES

REF	Base	Couleur	Texture	Lubrification sèche	Lubrification grasse	Protège	Dégrippe	Résiste à l'eau
CO 1030	Silicone	Transparent	Liquide	•	•	•		•
CO 1026	Graphite	Transparent	Liquide		•	•	•	•
CO 1025	Solvant oxygéné	Blanc	Mousse		•		•	
CO 1031	Téflon	Blanc	Liquide	•				•
CO 1049	Diélectrique	Transparent	Liquide			•		•
CO 1088	Dissolvant	Blanc	Liquide				•	

SPRAY SUPER DEGRIPPANT GRAPHITE 400ml

TN

CO 1026 12 €HT



Dégrippe et protège, minimise les frottements et stoppe la rouille.

+ Protection longue durée



Disponible également par carton de 12



DEGRIPPANT DISSOLVANT ROUILLE 400ml

TN

CO 1088 19,90 €HT



+ 2 en 1



Disponible également par carton de 12



SPRAY LUBRIFIANT SILICONE UNIVERSEL 500ml

TN

CO 1030 8 €HT



+ Anti corrosion
Anti oxydation



Disponible également par carton de 12



SPRAY LUBRIFIANT TEFLON 500ml

TN

CO 1031 10 €HT



Efficace de -50 à +250°C.

+ Sans résidus de gras et sans silicone : les poussières ne collent pas.



Disponible également par carton de 12



SPRAY NETTOYANT CONTACT ELECTRIQUE 400ml

TN

CO 1049 8,50 €HT



+ Nettoie et protège les connecteurs électriques



Disponible également par carton de 12



DEGRIPPANT INJECTEURS/BOUGIES 500ml

TN

CO 1025 12,50 €HT



+ Formule moussante pénétrante, dissout la calamine et la suie.

Disponible également par carton de 12





COLLES MECANIQUE

CARTOUCHE PATE A JOINT NOIRE -40/+250 DEGRES 200ml

TN

CO 1020 28 €HT

Permet l'étanchéité de plans de joints (carter, pompe à eau, boîte de vitesse) et de pièces mécaniques (pompes à essence, carburateurs).

+ Résiste aux hydrocarbures



Caractéristiques :

- élastomère : 400% d'élasticité
- résiste aux hautes températures (250°C)
- séchage au toucher : 20min
- sous vide, avec gâchette



COLLE INSTANTANEE SOUPLE 20g

TN

CO 1032 8 €HT

Particulièrement adapté pour le collage des rétroviseurs intérieurs. Prise rapide.

Applications : tissus, plastique, caoutchouc, métal, élastomère, bois...
Colle cyano-acrylate universelle forte viscosité à prise rapide



+ Collage puissant et instantané

Disponible également par carton de 48



TN

Empêche le desserrage des assemblages soumis aux vibrations. Fixe les écrous/boulons et filetages divers tout en permettant un démontage facile assisté d'outils.

FREIN FILET MOYEN 10ml

CO 1038 8,50 €HT

FREIN FILET FORT 10ml

CO 1039 8,50 €HT

Disponible également par carton de 48

BARRE MASTIC A MODELER REPARATION METAL 57g

TN

CO 1046 11 €HT

Permet de réparer du métal cassé, colmater un radiateur, recréer des pattes de fixations, refaire des filetages sur tous types de métaux...

+ Peut être percé, taraudé, fileté, limé, peint...



Caractéristiques :

- résistance thermique : 150°C
- résiste à l'eau et aux hydrocarbures
- temps de séchage : 10min au toucher, 3h à cœur





TRAITEMENT/PREPARATION

TN

LIQUIDE DECAPANT ROUILLE 1L

CO 1086 15 €HT

Idéal pour décaper la rouille, par trempage, haute efficacité.

+ 100% de la surface traitée



SPRAY STOP ROUILLE 400ml

TN

CO 1035 12 €HT

Stoppe le développement de la rouille sur les éléments de carrosserie et trains roulants. Utilisation préventive et curative.

+ Transparent



Disponible également par carton de 12



GEL DECAPANT ROUILLE 500ml

TN

CO 1087 10 €HT

Idéal pour décaper la rouille avec application précise sans coulures.

+ Application précise



SPRAY DECAPANT PEINTURE EXPRESS 500ml

TN

CO 1027 15,50 €HT

Permet le décapage des peintures, vernis et encres sur tout élément de carrosserie et sur le matériel de peinture. Elimine les joints brûlés et incrustés (culasse, boîte de vitesse, pompe à eau, etc).

+ Formule active : rapide et efficace



TRAITEMENT PHOSPHATANT ANTI CORROSION 500ml

TN

CO 1078 14,50 €HT

Spécialement conçu pour une action rapide du traitement de la rouille.

+ Idéal avant peinture



CONSOMMABLES



TN

Permet une application sans primaire sur tout support (métal, plastique et alu).
Elimine les inégalités, procure une surface homogène et uniforme avant ponçage.
Garnissant jusqu'à 120µ (80µ en une passe).

● **APPRET GARNISSANT NOIR 500ml**

CO 1044 12 €HT

● **APPRET GARNISSANT GRIS FONCE 500ml**

CO 1001 12 €HT

● **APPRET GARNISSANT GRIS CLAIR 500ml**

CO 1042 12 €HT

+ Séchage rapide
Ponçage facile



Disponible également par carton de 12

**SPRAY VERNIS 1K 400ml****TN**

CO 1004 11 €HT

Permet de vernir et protéger les peintures de finition tout en apportant une finition brillante. Idéal sur les pièces de carrosserie (capot, porte, aile, bas de caisse, jantes...etc)
Transparent, résiste aux UV et aux rayures.

+ Respect de la colorimétrie



Disponible également par carton de 12

**SPRAY PRIMAIRE PLASTIQUE 400ml****TN**

CO 1002 9,90 €HT

Permet d'apprêter toutes les surfaces plastiques avant peinture ou collage.



Couleur : transparent



Disponible également par carton de 12

**SPRAY STRUCTURANT PARE CHOC GRAIN MEDIUM 400ml****TN**

CO 1003 11 €HT

Permet de reformer l'effet granuleux irrégulier des pare chocs et masquer les masticages, soudures et réparations plastiques.
Haut pouvoir couvrant.

+ Résistant aux rayures

**Caractéristiques :**

- grain medium
- couleur noire



Disponible également par carton de 12

**SPRAY ANTIGRAVILLONS 400ml****TN**

CO 1033 15 €HT

Spray anti-gravillons permettant de reproduire quasiment à l'identique les antigravillonage fin et moyen.

Sa formule épaisse apportera une vraie protection au support traité avec une mise en oeuvre facile et rapide.
Spray noir.

+ Formule épaisse exclusive, reste souple après séchage



Disponible également par carton de 12



TN

Adhère sur toutes surfaces
Anticorrosion, s'applique même sur métal nu
Haute densité : charge jusqu'à 5mm d'un seul passage
Permet également de reproduire les joints d'origine pulvérisés et joints de serti

● **CARTOUCHE ANTI GRAVILLON MS POLYMERE BEIGE 310ml**

CO 1057 14,50 €HT

● **CARTOUCHE ANTI GRAVILLON MS POLYMERE GRIS 310ml**

CO 1058 14,50 €HT

● **CARTOUCHE ANTI GRAVILLON MS POLYMERE NOIR 310ml**

CO 1034 14,50 €HT



Disponible également par carton de 6





FINITION

SPRAY DEGRAISSANT/NETTOYANT CARROSSERIE 500ml

CO 1029 9 €HT

Permet le dégraissage et nettoyage des éléments de carrosserie avant peinture ou collage.
Elimine les résidus de colle, graisse, huile, silicone.

+ Dégraisse et élimine le silicone
Antistatique



LINGETTES NETTOYANTES D'ATELIER (80 PCS)

CO 0502 29 €HT

+ Doubles faces : douce & rugueuse
Hypoallergénique et sans parabène



Caractéristiques :

- Doubles faces : douce & rugueuse
- Détache, dégraisse et nettoie toutes les saletés
- Hypoallergénique et sans parabène
- Protège l'épiderme : enrichi en Aloé vera
- Parfum agrumes



LINGETTES NETTOYANTES VOITURE (80PCS)

CO 0503 49,90 €HT

+ Nettoie, protège, antistatique, déperlante, haute brillance



Caractéristiques :

- nettoie
- protège
- antistatique
- déperlant
- haute brillance
- biodégradable



5 LINGETTES RENOVATION CHROME

CO 0504 14 €HT

+ Facilité d'usage



Caractéristiques :

- restaure la brillance des métaux
- élimine les traces d'oxydations
- simplicité d'utilisation
- lingette imprégnée PH 9.00 Base faible



5 LINGETTES RENOVATION PLASTIQUE

CO 0505 10 €HT

+ Facilité d'usage



Caractéristiques :

- restaure l'aspect original des plastiques
- efficace sur tout type d'ABS
- sans risque pour les éléments peints
- compatibles toutes nuances
- lingette imprégnée



Le dégraissant carrosserie est un produit nettoyant dégraissant efficace sur tout type de supports.

DEGRAISSANT CARROSSERIE 1L

CO 0506 12 €HT

DEGRAISSANT CARROSSERIE 5L

CO 0507 26 €HT

Caractéristiques :

- compatible toute surface
- sèche rapidement, sans laisser de traces
- facile d'utilisation
- nettoie et dégraisse toutes les saletés
- liquide Fluide
- diluable
- PH en solution aqueuse: à 15% = 13.1

+ Nettoie et dégraisse toutes les saletés.





COLLES CARROSSERIE

CARTOUCHE COLLE PARE BRISE 290ml

TN

CO 1041 16 €HT

Permet le collage rapide des pare-brises, lunettes arrière, vitres custodes ...etc

+ Utilisation sans primaire

Caractéristiques :

- MS polymère
- primaire intégrée
- application largeur 10 à 14mm
- séchage : 2 heures à cœur (à 20°C)
- dureté : SHORE 60



Disponible également par carton de 12



Permet le collage des becquets, bas de caisses, le sertissage à plat, masticage de tôles pointées...etc
Peut être peint directement après l'application. Adhère sur acier, aluminium, inox, bois, béton, pierre, gelcoat, polyester, verre, laques et peintures traitées.

TN

○ **CARTOUCHE COLLE MASTIC BLANCHE 310ml**

CO 1022 18 €HT

● **CARTOUCHE COLLE MASTIC GRISE 310ml**

CO 1047 18 €HT

● **CARTOUCHE COLLE MASTIC NOIRE 310ml**

CO 1048 18 €HT

Caractéristiques :

- elastomère : 300% d'élasticité
- séchage au toucher : 5-10min
- sans solvant



SPRAY COLLE MULTIFONCTION 400ml

TN

CO 1023 11 €HT

Permet le collage des ciels de toit, garnitures, baguettes, mousses moteur, selleries, vinyles, moquettes...

+ Sans filament, reste souple après séchage



Disponible également par carton de 12



COLLE INSTANTANEE SOUPLE 20g

TN

CO 1032 8 €HT

Particulièrement adapté pour le collage des rétroviseurs intérieurs. Prise rapide.

+ Collage puissant et instantané



Disponible également par carton de 48



COLLE STRUCTURALE NOIRE 50ml

TN

CO 1024 17 €HT

Accessoire de OC 1024/OC 1025

+ Idéale pour réparation plastique

Caractéristiques :

- temps de structuration : 1min
- temps de séchage : 5min
- colle 2K à base de polyuréthane



Disponible également par carton de 48



COLLE EPOXY BI-COMPOSANT 25ml

TN

CO 1067 15 €HT

+ Prise en moins de 5min





VETEMENTS & ACCESSOIRES

TN



SWEAT SHIRT BICOLORE

REF	TAILLE	PRIX
AP 5200	S	69 €HT
AP 5201	M	69 €HT
AP 5202	L	69 €HT
AP 5203	XL	69 €HT
AP 5204	2XL	69 €HT
AP 5205	3XL	69 €HT



Caractéristiques :

- 80% coton peigné / 20% polyester
- molleton gratté
- passe fil écouteurs dans la poche kangourou et encolure
- finitions bord côtes aux poignets et bas du vêtement
- capuche doublée et contrastée avec cordon de serrage
- logo CLAS brodé poitrine
- certifié STANDARD 100 by OEKO TEX®N CQ1007/7, IFTH



POLO NOIR PIQUE

REF	TAILLE	PRIX
AP 5300	S	39 €HT
AP 5301	M	39 €HT
AP 5302	L	39 €HT
AP 5303	XL	39 €HT
AP 5304	2XL	39 €HT
AP 5305	3XL	39 €HT

Caractéristiques :

- coupe ajustée
- maille piquée 200g
- 100% coton ringspun
- manches courtes
- col : 2 boutons blancs nacrés, bande grise
- bouton de recharge
- broderie CLAS côté coeur et marquage en bas de manche

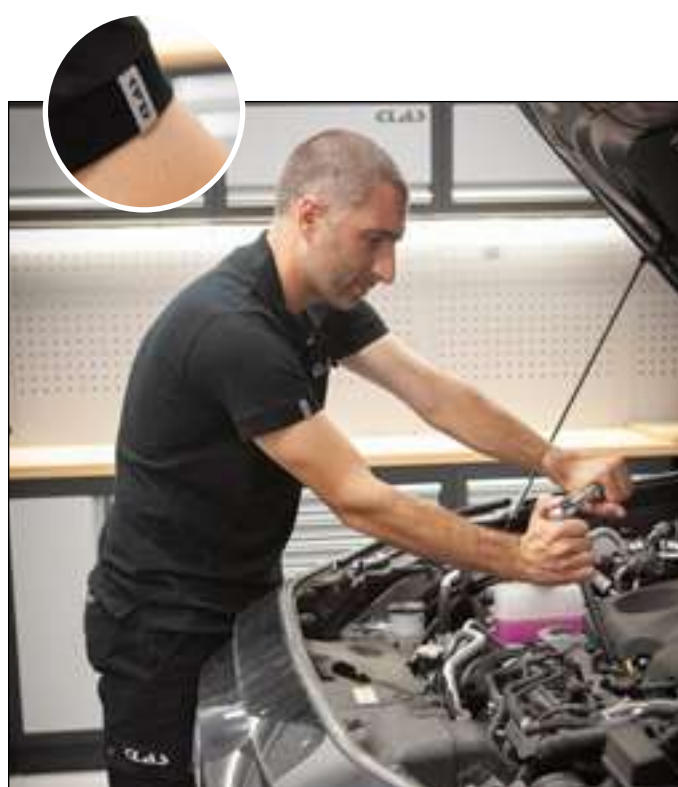

CHEMISE HOMME MANCHES LONGUES NOIRE

REF	TAILLE	PRIX
AP 8701	36	35 €HT
AP 8702	38	35 €HT
AP 8703	40	35 €HT
AP 8704	42	35 €HT
AP 8705	44	35 €HT
AP 8706	46	35 €HT

Caractéristiques :

- col avec pied de col boutonné
- manches longues
- plis d'aisance dans le dos
- détail fil contrasté au niveau du dernier bouton
- broderie CLAS sur le col
- lavage : 40 °C

Composition :

- 65% polyester
- 35% coton



CHEMISE HOMME MANCHES LONGUES BLANCHE



Caractéristiques :

- col avec pied de col boutonné
- manches longues
- plis d'aisance dans le dos
- détail fil contrasté au niveau du dernier bouton
- broderie CLAS sur le col
- lavage : 40 °C

Composition :

- 65% polyester
- 35% coton

REF	TAILLE	PRIX
AP 8801	36	35 €HT
AP 8802	38	35 €HT
AP 8803	40	35 €HT
AP 8804	42	35 €HT
AP 8805	44	35 €HT
AP 8806	46	35 €HT
AP 8807	48	35 €HT

VESTE TEDDY STRETCH NOIRE

REF	TAILLE	PRIX
AP 7601	S	69 €HT
AP 7602	M	69 €HT
AP 7603	L	69 €HT
AP 7604	XL	69 €HT
AP 7605	2XL	69 €HT
AP 7606	3XL	69 €HT

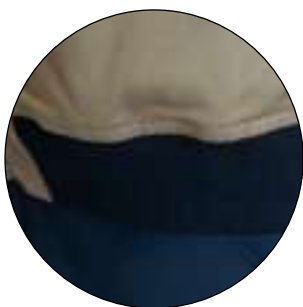

VESTE TEDDY STRETCH CAMEL

REF	TAILLE	PRIX
AP 8601	S	69 €HT
AP 8602	M	69 €HT
AP 8603	L	69 €HT
AP 8604	XL	69 €HT
AP 8605	2XL	69 €HT
AP 8606	3XL	69 €HT

Composition :

- Tissu principal :
- sergé 47% coton
 - 35% polyester T400
 - 18% Cordura® polyamide 260g/m²

Tissu empiècements contrastés (tissu sur l'envers) :

- bord côte : Bord côte 1x1
- 60% viscose
- 16% coton
- 20% polyester
- 4% spandex

Entretien :

- lavage : 75°C
- entretien industriel selon la norme EN ISO 15797
- lavage : 50x maxi
- séchage tambour

DOUDOUNE SANS MANCHES GRIS/NOIRE

REF	TAILLE	PRIX
AP 7701	S	62 €HT
AP 7702	M	62 €HT
AP 7703	L	62 €HT
AP 7704	XL	62 €HT
AP 7705	2XL	62 €HT
AP 7706	3XL	62 €HT

Doudoune de travail sans manches pour toutes les saisons, ultra-légère, chaude et confortable.

Caractéristiques :

- col légèrement montant avec triangle de protection menton
- sous-patte de protection
- ouverture milieu devant par zip inversé.
- renforts en ripstop sur la partie basse sujette aux frottements, matière en softshell sur les côtés
- poches côtés avec zip inversé, 2 grandes poches intérieures.
- entretien : lavage à 60°

Composition :

- devant haut et dos (doudoune) : 100% polyamide enduction PU
- devant bas (ripstop) : 100% polyamide enduction PU Rembourrage 100% polyester
- côtés : Softshell 94%, polyester 6% elasthane
- membrane TPU
- intérieur en polaire

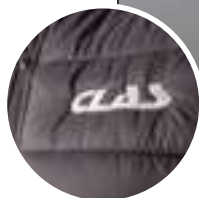

VESTE SOFTSHELL NOIRE

REF	TAILLE	PRIX
AP 7801	S	79 €HT
AP 7802	M	79 €HT
AP 7803	L	79 €HT
AP 7804	XL	79 €HT
AP 7805	2XL	79 €HT
AP 7806	3XL	79 €HT

Caractéristiques :

- coupe ajustée
- capuche amovible réglable
- renfort épaules et coudes
- zip milieu devant nylon inversé avec sous patte de protection
- nombreuses poches : 1 poche poitrine zippée avec détail rétro rétro réfléchissant, 2 poches zippées finitions waterproof, 1 poche smartphone intérieure
- bas de manches réglables avec bandes en caoutchouc ajustable par velcro et manchons passe pouce
- entretien : lavage à 30° C

Composition :

- tissu principal extérieur : 88% polyester, 12% elasthane, Ripstop 310gr/m²
- tissu principal intérieur : 100% polyester, TPU membrane
- tissu renfort : 100% polyester, oxford 300D enduction PU
- déperlanche 8000MM
- respirabilité 3000MVP

BERMUDA MULTIPOCHES STRETCH

REF	COULEUR	TAILLE	PRIX
AP 7501	NOIRE ●	36	57 €HT
AP 7502		38	57 €HT
AP 7503		40	57 €HT
AP 7504		42	57 €HT
AP 7505		44	57 €HT
AP 7506		48	57 €HT
AP 8501	CAMEL ●	36	57 €HT
AP 8502		38	57 €HT
AP 8503		40	57 €HT
AP 8504		42	57 €HT
AP 8505		44	57 €HT
AP 8506		48	57 €HT

Caractéristiques :

- ceinture fermée par un bouton et élastique côtés
- 5 passants dont 1 passant plus large au milieu dos
- 2 poches cavalières
- braguette fermée par FG spirale
- rehausse dos
- 2 poches arrière plaquées non fermées avec un coin arrondi
- 1 poche cuisse gauche (2 soufflets bas et dos) fermée par rabat fantaisie fermé par 2 points rubans agrippant cachés
- 1 poche mètre 3 compartiments sur la hauteur bas poches volante
- broderie CLAS sur la cuisse

Composition :

- 64% polyester
- 33% coton
- 3% Elastolefin
- 285g/m² Label Oeko Tex

PANTALON MULTIPOCHES STRETCH AVEC RENFORTS GENOUX

REF	COULEUR	TAILLE	PRIX
AP 7301	NOIRE ●	36	62 €HT
AP 7302		38	62 €HT
AP 7303		40	62 €HT
AP 7304		42	62 €HT
AP 7305		44	62 €HT
AP 7306		48	62 €HT
AP 8301	CAMEL ●	36	62 €HT
AP 8302		38	62 €HT
AP 8303		40	62 €HT
AP 8304		42	62 €HT
AP 8305		44	62 €HT
AP 8306		48	62 €HT

Caractéristiques :

- renforts aux genoux en Cordura®
- ceinture fermée par un bouton et élastique côtés
- 5 passants dont 1 passant plus large au milieu dos
- 2 poches cavalières
- braguette fermée par FG spirale
- rehausse dos
- 2 poches arrière plaquées non fermées avec un coin arrondi
- 1 poche cuisse gauche (2 soufflets bas et dos) fermée par rabat fantaisie fermé par 2 points rubans agrippant cachés
- 1 poche mètre 3 compartiments sur la hauteur bas poches volante
- ourlets pré-faits bas jambes réglables (EJ 82 et 86 cm)
- broderie CLAS sur la cuisse

Composition :

- 64% polyester
- 33% coton
- 3% Elastolefin
- 285g/m² Label Oeko Tex



BONNET NOIR DOUBLE POLAIRE

TN

AP 8500 15 €HT



Caractéristiques :

- bonnet avec revers doublé polaire
- 60% acrylique / 40% polyester
- unisexe
- logo CLAS brodé



FAUTEUIL DE BUREAU CLAS

TN

AP 0100 279 €HT



Caractéristiques :

- À monter
- Dimensions : H 120 x L 70 x P 70 cm.
- Revêtement : simili cuir brodé
- Bras en Métal et Nylon réglables en hauteur
- Siège réglable en hauteur, hauteur d'assise : 47-58cm



CASQUETTE NASCAR BRODERIE 3D

TN

AP 7000 15 €HT



Caractéristiques :

- casquette en coton premium 260g
- 6 pans
- visière précurvée sandwich
- fermeture bande auto agrippante
- logo CLAS brodé en 3D



REF	PRIX	PAGE	REF	PRIX	PAGE	REF	PRIX	PAGE	REF	PRIX	PAGE	REF	PRIX	PAGE
AC 0000	129 ^{EH-T}	199-229	AC 3300	146 ^{EH-T}	277-413	AD000TKTRI	1000 ^{EH-T}	88-463	AP 5305	39 ^{EH-T}	521	CO 0502	29 ^{EH-T}	109-519
AC 0010	179 ^{EH-T}	414	AC 3350	45 ^{EH-T}	277-413	AD000TKTT1	320 ^{EH-T}	239	AP 7000	15 ^{EH-T}	526	CO 0503	49,90 ^{EH-T}	109-519
AC 0011	112 ^{EH-T}	414	AC 4012	675 ^{EH-T}	403	AD000TKTT78	850 ^{EH-T}	79	AP 7301	62 ^{EH-T}	525	CO 0504	14 ^{EH-T}	504-519
AC 0100	469 ^{EH-T}	422	AC 4013	599 ^{EH-T}	427	AD000TKVS2	100 ^{EH-T}	85-87	AP 7302	62 ^{EH-T}	525	CO 0505	10 ^{EH-T}	504-519
AC 0110	25 ^{EH-T}	422	AC 4015	745 ^{EH-T}	403	AD000TKWL1	90 ^{EH-T}	87	AP 7303	62 ^{EH-T}	525	CO 0506	12 ^{EH-T}	504-519
AC 0114BL	29 ^{EH-T}	422	AC 4019	449 ^{EH-T}	427	AD00EVP802	5900 ^{EH-T}	86-464	AP 7304	62 ^{EH-T}	525	CO 0507	26 ^{EH-T}	504-519
AC 0115	44 ^{EH-T}	422	AC 4021	42 ^{EH-T}	305	AD00TKT02L	460 ^{EH-T}	78	AP 7305	62 ^{EH-T}	525	CO 0525	20 ^{EH-T}	149
AC 0118	289 ^{EH-T}	423	AC 4024	166 ^{EH-T}	306	AD0TKT04CV	2100 ^{EH-T}	81	AP 7306	62 ^{EH-T}	525	CO 0526	20 ^{EH-T}	149
AC 0200	492 ^{EH-T}	420	AC 4025	132 ^{EH-T}	306	AD0TKX05X5	1300 ^{EH-T}	81	AP 7501	57 ^{EH-T}	525	CO 0527	20 ^{EH-T}	149
AC 0210	25 ^{EH-T}	420	AC 4026	119 ^{EH-T}	306	ADTK00034	90 ^{EH-T}	85-88	AP 7502	57 ^{EH-T}	525	CO 1001	12 ^{EH-T}	504-518
AC 0224	769 ^{EH-T}	420	AC 4027	40 ^{EH-T}	298	ADTK5PRO	23 ^{EH-T}	40-239	AP 7503	57 ^{EH-T}	525	CO 1002	9,90 ^{EH-T}	504-518
AC 0410	1375 ^{EH-T}	435	AC 4028	109 ^{EH-T}	298	ADTKEASY	500 ^{EH-T}	40-238	AP 7504	57 ^{EH-T}	525	CO 1003	11 ^{EH-T}	504-518
AC 0411BL	299 ^{EH-T}	434	AC 4029	99 ^{EH-T}	298	ADTKES401	230 ^{EH-T}	415	AP 7505	57 ^{EH-T}	525	CO 1004	11 ^{EH-T}	472-518
AC 0511	37 ^{EH-T}	229	AC 4032	142 ^{EH-T}	306	ADTKT04EMX	2500 ^{EH-T}	82	AP 7506	57 ^{EH-T}	525	CO 1005	13 ^{EH-T}	404-510
AC 0513	24 ^{EH-T}	229	AC 4033	162 ^{EH-T}	306	ADTKTEU-RO195	1200 ^{EH-T}	80	AP 7601	69 ^{EH-T}	523	CO 1007	26,90 ^{EH-T}	430-511
AC 0514	63 ^{EH-T}	230	AC 4034	120 ^{EH-T}	305	ADTKTEU-RO394	3100 ^{EH-T}	83	AP 7602	69 ^{EH-T}	523	CO 1008	26,90 ^{EH-T}	430-511
AC 0515	41 ^{EH-T}	230	AC 4036	52 ^{EH-T}	298	ADTKTEU-RO399	4850 ^{EH-T}	84	AP 7603	69 ^{EH-T}	523	CO 1009	14 ^{EH-T}	265-512
AC 0517	39 ^{EH-T}	229	AC 4037	52 ^{EH-T}	298	AG 0007	3319 ^{EH-T}	64	AP 7604	69 ^{EH-T}	523	CO 1010	13 ^{EH-T}	404-510
AC 0518	10 ^{EH-T}	417	AC 4048	14 ^{EH-T}	307	AG 0008	3195 ^{EH-T}	64	AP 7605	69 ^{EH-T}	523	CO 1012	9,50 ^{EH-T}	278-513
AC 0519	32 ^{EH-T}	242	AC 4052	97 ^{EH-T}	300	AG 0008	3195 ^{EH-T}	64	AP 7606	69 ^{EH-T}	523	CO 1013	9,50 ^{EH-T}	277-513
AC 0520	99 ^{EH-T}	230-242	AC 4053	99 ^{EH-T}	300	AG 0012	4219 ^{EH-T}	66	AP 7701	62 ^{EH-T}	524	CO 1014	12 ^{EH-T}	265-512
AC 0521	89 ^{EH-T}	242	AC 4054	145 ^{EH-T}	305	AG 0014	4560 ^{EH-T}	66	AP 7702	62 ^{EH-T}	524	CO 1015	12,50 ^{EH-T}	265-512
AC 0528	42 ^{EH-T}	229	AC 4056	139 ^{EH-T}	306	AG 0015	4729 ^{EH-T}	66	AP 7703	62 ^{EH-T}	524	CO 1018	199 ^{EH-T}	106
AC 0530	122 ^{EH-T}	418	AC 4057	129 ^{EH-T}	306	AG 0019	1799 ^{EH-T}	63	AP 7704	62 ^{EH-T}	524	CO 1019	10 ^{EH-T}	303
AC 0550BL	115 ^{EH-T}	433	AC 4061	122 ^{EH-T}	304	AG 0020	1620 ^{EH-T}	63	AP 7705	62 ^{EH-T}	524	CO 1020	28 ^{EH-T}	416-516
AC 0800	1615 ^{EH-T}	282-286	AC 4066	67 ^{EH-T}	276	AG 0021	2469 ^{EH-T}	63	AP 7706	62 ^{EH-T}	524	CO 1022	18 ^{EH-T}	131-520
AC 0801	789 ^{EH-T}	285-286	AC 4071	79 ^{EH-T}	307	AG 0022	2280 ^{EH-T}	63	AP 7801	79 ^{EH-T}	524	CO 1023	11 ^{EH-T}	504-520
AC 0802	109 ^{EH-T}	285-286	AC 4111	112 ^{EH-T}	259-423	AG 0023	2645 ^{EH-T}	62	AP 7802	79 ^{EH-T}	524	CO 1024	17 ^{EH-T}	149-520
AC 0803	195 ^{EH-T}	285-286	AC 4223	60 ^{EH-T}	301	AG 0025	2939 ^{EH-T}	66	AP 7803	79 ^{EH-T}	524	CO 1025	12,50 ^{EH-T}	412-515
AC 0804	129 ^{EH-T}	285-286	AC 4224	75 ^{EH-T}	301	AG 0027	1525 ^{EH-T}	65	AP 7804	79 ^{EH-T}	524	CO 1026	12 ^{EH-T}	149-515
AC 0805	499 ^{EH-T}	285-286	AC 4228	10 ^{EH-T}	307	AG 0032	734 ^{EH-T}	65	AP 7805	79 ^{EH-T}	524	CO 1027	15,50 ^{EH-T}	110-517
AC 0807	61 ^{EH-T}	284	AC 4229	5 ^{EH-T}	307-428	AG 0033	785 ^{EH-T}	65	AP 7806	79 ^{EH-T}	524	CO 1029	9 ^{EH-T}	110-519
AC 0808	61 ^{EH-T}	284	AC 4231	29 ^{EH-T}	301	AG 0035	370 ^{EH-T}	65	AP 8301	62 ^{EH-T}	525	CO 1030	8 ^{EH-T}	149-515
AC 0809	61 ^{EH-T}	284	AC 4951	21 ^{EH-T}	238	AG 0036	422 ^{EH-T}	65	AP 8302	62 ^{EH-T}	525	CO 1031	10 ^{EH-T}	149-515
AC 0811	79 ^{EH-T}	284-286	AC 5004	21 ^{EH-T}	242	AG 0042	5025 ^{EH-T}	64	AP 8303	62 ^{EH-T}	525	CO 1032	8 ^{EH-T}	149-516-520
AC 0812	79 ^{EH-T}	284-286	AC 5015	21 ^{EH-T}	242	AG 0043	5500 ^{EH-T}	64	AP 8304	62 ^{EH-T}	525	CO 1033	15 ^{EH-T}	504-518
AC 0813	79 ^{EH-T}	284-286	AC 5019	245 ^{EH-T}	404	AG 0044	6555 ^{EH-T}	64	AP 8305	62 ^{EH-T}	525	CO 1034	14,50 ^{EH-T}	131-518
AC 0814	48 ^{EH-T}	284	AC 5028	272 ^{EH-T}	297-415	AG 0045	6685 ^{EH-T}	64	AP 8306	62 ^{EH-T}	525	CO 1035	12 ^{EH-T}	504-517
AC 0815	229 ^{EH-T}	285	AC 5048	99 ^{EH-T}	392	AG 0046	7049 ^{EH-T}	64	AP 8500	19 ^{EH-T}	526	CO 1038	8,50 ^{EH-T}	416-516
AC 0816	289 ^{EH-T}	285-286	AC 5103	134 ^{EH-T}	347	AG 0047	8185 ^{EH-T}	64	AP 8501	57 ^{EH-T}	525	CO 1039	8,50 ^{EH-T}	416-516
AC 0817	490 ^{EH-T}	284-420	AC 5111	96 ^{EH-T}	290	AG 0071	990 ^{EH-T}	65	AP 8502	57 ^{EH-T}	525	CO 1041	16 ^{EH-T}	131-520
AC 0818	349 ^{EH-T}	285	AC 5115	52 ^{EH-T}	152-290	AG 0072	560 ^{EH-T}	65	AP 8503	57 ^{EH-T}	525	CO 1042	12 ^{EH-T}	504-518
AC 0819	219 ^{EH-T}	284	AC 5240BL	87 ^{EH-T}	402	AG 0073	840 ^{EH-T}	65	AP 8504	57 ^{EH-T}	525	CO 1044	12 ^{EH-T}	504-518
AC 0840	6200 ^{EH-T}	286	AC 5254	339 ^{EH-T}	289	AG 0074	670 ^{EH-T}	65	AP 8505	57 ^{EH-T}	525	CO 1046	11 ^{EH-T}	149-516
AC 0841	1995 ^{EH-T}	286	AC 5280	119 ^{EH-T}	402	AG 0075	1005 ^{EH-T}	65	AP 8506	57 ^{EH-T}	525	CO 1047	18 ^{EH-T}	131-520
AC 0842	1790 ^{EH-T}	285-286	AC 7023	79 ^{EH-T}	507	AG 0076	850 ^{EH-T}	65	AP 8601	69 ^{EH-T}	523	CO 1048	18 ^{EH-T}	131-520
AC 0843	1179 ^{EH-T}	286	AC 7495	449 ^{EH-T}	296	AG 0077	1275 ^{EH-T}	65	AP 8602	69 ^{EH-T}	523	CO 1049	8,50 ^{EH-T}	288-515
AC 0844	790 ^{EH-T}	286	AC 8344	2999 ^{EH-T}	294	AG 0078	890 ^{EH-T}	65	AP 8603	69 ^{EH-T}	523	CO 1050	20 ^{EH-T}	479
AC 1005BL	24 ^{EH-T}	278	AC 8544	2899 ^{EH-T}	69-295	AG 0079	1335 ^{EH-T}	65	AP 8604	69 ^{EH-T}	523	CO 1052	20 ^{EH-T}	479
AC 1017	495 ^{EH-T}	296	AC 9156	82 ^{EH-T}	304	AG 0080	280 ^{EH-T}	65	AP 8605	69 ^{EH-T}	523	CO 1056	20 ^{EH-T}	479
AC 1018	399 ^{EH-T}	297	AC 9168	173 ^{EH-T}	431	AG 0081	335 ^{EH-T}	65	AP 8606	69 ^{EH-T}	523	CO 1057	14,50 ^{EH-T}	131-504-518
AC 1019	429 ^{EH-T}	297	AC 9175	62 ^{EH-T}	298	AG 0082	425 ^{EH-T}	65	AP 8701	35 ^{EH-T}	522	CO 1058	14,50 ^{EH-T}	131-518
AC 1020	1799 ^{EH-T}	280-462	AC 9185	37 ^{EH-T}	298	AG 0083	445 ^{EH-T}	65	AP 8702	35 ^{EH-T}	522	CO 1059	15 ^{EH-T}	429-511
AC 1022	125 ^{EH-T}	281	AC 9190	37 ^{EH-T}	298	AG 0084	2199 ^{EH-T}	62	AP 8703	35 ^{EH-T}	522	CO 1060	119 ^{EH-T}	429-511
AC 1023	359 ^{EH-T}	304	AD000CCEVD	4000 ^{EH-T}	86-463	AP 0100	279 ^{EH-T}	526	AP 8704	35 ^{EH-T}	522	CO 1067	15 ^{EH-T}	500-520
AC 1104	189 ^{EH-T}	279	AD000TK900	610 ^{EH-T}	78	AP 5200	69 ^{EH-T}	521	AP 8705	35 ^{EH-T}	522	CO 1070	63 ^{EH-T}	304
AC 1120BL	149 ^{EH-T}	276	AD000TKAS2	1000 ^{EH-T}	85-88	AP 5201	69 ^{EH-T}	521	AP 8706	35 ^{EH-T}	522	CO 1071	12 ^{EH-T}	277-513
AC 1160	309 ^{EH-T}	276-279	AD000TKBT1	150 ^{EH-T}	88	AP 5202	69 ^{EH-T}	521	AP 8801	35 ^{EH-T}	522	CO 1072	29 ^{EH-T}	404-510
AC 1180	289 ^{EH-T}	436	AD000TKCO1	690 ^{EH-T}	88	AP 5203	69 ^{EH-T}	521	AP 8802	35 ^{EH-T}	522	CO 1073	19 ^{EH-T}	404-510
AC 2005BL	820 ^{EH-T}	470	AD000TKPT	50 ^{EH-T}	87	AP 5204	69 ^{EH-T}	521	AP 8803	35 ^{EH-T}	522	CO 1074	10 ^{EH-T}	110-308
AC 2013	999 ^{EH-T}	470	AD000TKRE7	269 ^{EH-T}	77	AP 5205	69 ^{EH-T}	521	AP 8804	35 ^{EH-T}	522	CO 1075	10 ^{EH-T}	110-308
AC 2017	169 ^{EH-T}	393	AD000TKT12	600 ^{EH-T}	85	AP 5300	39 ^{EH-T}	521	AP 8805	35 ^{EH-T}	522	CO 1076	10 ^{EH-T}	110-308
AC 2018BL	299 ^{EH-T}	419	AD000TKTG3	150 ^{EH-T}	85-239	AP 5301	39 ^{EH-T}	521	AP 8806	35 ^{EH-T}	522	CO 1078	14,50 ^{EH-T}	503-517
AC 2021	175 ^{EH-T}	419	AD000TKTP1	85 ^{EH-T}	87	AP 5302	39 ^{EH-T}	521	AP 8807	35 ^{EH-T}	522	CO 1081	19 ^{EH-T}	431-511
AC 2024	335 ^{EH-T}	284-423	AD000TKTP2	85 ^{EH-T}	87	AP 5303	39 ^{EH-T}	521	CO 0430	99 ^{EH-T}	435-436	CO 1086	15 ^{EH-T}	503-517
AC 3010	5599 ^{EH-T}	70-471	AD000TKT-PMS30	720 ^{EH-T}	40-239	AP 5304	39 ^{EH-T}	521	CO 0480	18 ^{EH-T}	147			

INDEX • ALPHANUMERIQUE

REF	PRIX	PAGE	REF	PRIX	PAGE	REF	PRIX	PAGE	REF	PRIX	PAGE	REF	PRIX	PAGE
CO 1087	10 EHT	503-517	CO 6216	10 EHT	110-308	EG 0347	17 EHT	141-197	EG 7050	17 EHT	142	HU 0657BL	10 EHT	102
CO 1088	19,90 EHT	503-515	CO 6217	10 EHT	110-308	EG 0357	89 EHT	141	EG 7051	19 EHT	142	HU 0700	299 EHT	256
CO 1090	4 EHT	261	CO 6218	10 EHT	110-308	EG 0405	649 EHT	62	EG 7053	21 EHT	142	HU 0710	39 EHT	103-272
CO 1091	5 EHT	261	CO 6220	10 EHT	110-308	EG 0406	312 EHT	62	EG 7054	24 EHT	142	HU 0711	199 EHT	103-272
CO 1092	5 EHT	261	CO 6253	33 EHT	300	EG 0407	59 EHT	105	EG 7154	953 EHT	189	HU 0712	329 EHT	103-272
CO 1093	3 EHT	261	CO 6255	9 EHT	308	EG 0409	879 EHT	62	EG 7205	1179 EHT	190	HU 0713	349 EHT	103-272
CO 1095	145 EHT	261	CO 9351	31 EHT	236	EG 0432	22 EHT	154	EG 7245	1289 EHT	191	HU 0714	219 EHT	103-272
CO 1160	169 EHT	458-460	DM 0000	679 EHT	36	EG 0525	34 EHT	149	EG 8001	24 EHT	197	HU 0719	22 EHT	103-272
CO 1161	499 EHT	458-460	DM 0019	5570 EHT	35	EG 0540	67 EHT	145	EG 8004	33 EHT	197	HU 1101	990 EHT	254-462
CO 1201	15 EHT	128	DM 0109	14 EHT	37	EG 0541	80 EHT	145	EG 8006	21 EHT	197	HU 1102	1599 EHT	255
CO 1202	20 EHT	128	DM 0200	169 EHT	36	EG 0565	49 EHT	244	EG 8007	13,50 EHT	197	HU 1103	2437 EHT	255
CO 1203	45 EHT	128	DM 0501	4420 EHT	35	EG 0607	13 EHT	27	EG 8008	23 EHT	197	HU 1109	599 EHT	253
CO 1204	45 EHT	128	DM 0522	4599 EHT	35	EG 0670BL	23 EHT	124-154	EG 8009	19 EHT	197	HU 1112	62 EHT	253
CO 1205	45 EHT	128	DM 0600BL	1899 EHT	29	EG 0671BL	90 EHT	124-154	EG 8888	2049 EHT	192-491	HU 1121	650 EHT	254
CO 1311	50 EHT	132-502	DM 1101	52 EHT	37	EG 0680	87 EHT	124-154	EG 9154	953 EHT	189	HU 1122	179 EHT	256
CO 1312	40 EHT	132-502	DM 1102	277 EHT	31-36	EG 0681	269 EHT	124-154	EG 9205	1165 EHT	190	HU 1130BL	79 EHT	252
CO 1313	40 EHT	132-502	DM 1104	365 EHT	37	EG 0744	109 EHT	507	EG 9245	1271 EHT	191	HU 1219	35 EHT	257
CO 1530	46 EHT	106-514	DM 1305	37 EHT	38	EG 0745	199 EHT	507	EG 9988	2299 EHT	473	HU 1222	48 EHT	257
CO 4065	31 EHT	303	DM 1306	15 EHT	38-240	EG 1040	449 EHT	105	EQ 0000	850 EHT	45	HU 1316	425 EHT	113
CO 4068	33 EHT	300	DM 1320	15,90 EHT	38-240	EG 1050	25 EHT	448	EQ 0010	2550 EHT	45	HU 1818	425 EHT	104-113
CO 4069	34 EHT	300	DM 1330	16,90 EHT	38-240	EG 1100BL	699 EHT	188	EQ 0021	3250 EHT	45	HU 1995BL	39 EHT	263
CO 4070	36 EHT	303	DM 1501	4190 EHT	30	EG 1135	16 EHT	26	EQ 0600BL	1599 EHT	42	HU 1999	125 EHT	262
CO 4072	26 EHT	299	DM 1522	4299 EHT	30	EG 1136	25 EHT	27	EQ 1000	2190 EHT	43	HU 2002	39 EHT	260
CO 4073	26 EHT	299	DM 1900	4990 EHT	32	EG 1137	19 EHT	27-180	EQ 1634	589 EHT	46	HU 2004	40 EHT	265
CO 4074	13 EHT	303	DM 8000	8490 EHT	34	EG 1138	17 EHT	27	EQ 2100	2950 EHT	44	HU 2006	99 EHT	265
CO 4077	33 EHT	300	EG 0001	369 EHT	447	EG 1139	16 EHT	26-180	EQ 6400BL	489 EHT	46	HU 2007BL	17 EHT	265
CO 4078	37 EHT	300	EG 0002	8 EHT	480	EG 1140	16 EHT	26	EQ 6404BL	112 EHT	46	HU 2016	66 EHT	68
CO 4079	22 EHT	300	EG 0007	95 EHT	244	EG 1141	16 EHT	26-180	EQ 6521BL	94 EHT	46	HU 2019	79 EHT	270
CO 4080	13 EHT	303-514	EG 0011BL	14 EHT	109-236	EG 1142	16 EHT	26	EQ 8093	382 EHT	46	HU 2021BL	35 EHT	260
CO 4081	37 EHT	303	EG 0012	179 EHT	443-447	EG 1143	43 EHT	27	HU 0002	12 EHT	273-429	HU 2024	69 EHT	264
CO 4093	31 EHT	303	EG 0013	87 EHT	448	EG 1144	16 EHT	26	HU 0005	17 EHT	273-429	HU 2029	45 EHT	261
CO 4094	31 EHT	303	EG 0015	35 EHT	448	EG 1145	16 EHT	26-180	HU 0008	44 EHT	264	HU 2035	69 EHT	261
CO 4095	34 EHT	303	EG 0017	139 EHT	115-448	EG 1146	17 EHT	26	HU 0009BL	24 EHT	267	HU 2050	109 EHT	270
CO 4096	14 EHT	303	EG 0019	149 EHT	448	EG 1147	20 EHT	26-180	HU 0010BL	15 EHT	265	HU 2051	48 EHT	270
CO 4097	14 EHT	303	EG 0021	7 EHT	145	EG 1148	17 EHT	26-180	HU 0011	59 EHT	102	HU 2052	48 EHT	270
CO 4098	34 EHT	303	EG 0031	15,50 EHT	440-450	EG 1149	17 EHT	26	HU 0013	89 EHT	102-429	HU 2053	48 EHT	270
CO 4099	27 EHT	303	EG 0035	24 EHT	440-448	EG 1150	17 EHT	26	HU 0014BL	35 EHT	102	HU 2054	48 EHT	270
CO 5001	18 EHT	303	EG 0040	429 EHT	105	EG 1151	18 EHT	26	HU 0031	159 EHT	266-279	HU 2055	48 EHT	270
CO 5002	18 EHT	303	EG 0045	459 EHT	105	EG 1152	19 EHT	27	HU 0035	22 EHT	100	HU 2056	48 EHT	270
CO 5003	11 EHT	303	EG 0047	15 EHT	144	EG 1153	20 EHT	27-461	HU 0050BL	219 EHT	253	HU 2057	48 EHT	270
CO 5004	11 EHT	303	EG 0050	94 EHT	144	EG 1154	20 EHT	180-461	HU 0052BL	82 EHT	256	HU 2253	25 EHT	264
CO 5062	19 EHT	299	EG 0055	1550 EHT	502	EG 1155	19 EHT	27-180	HU 0053BL	750 EHT	253	HU 2254	37 EHT	344
CO 5063	19 EHT	299	EG 0056	8 EHT	110-145	EG 1156	19 EHT	27-180	HU 0079BL	249 EHT	267	HU 2255	19 EHT	263
CO 6003	59 EHT	308	EG 0070	42 EHT	197	EG 1157	19 EHT	170-180	HU 0120	392 EHT	68	HU 2257	30 EHT	263
CO 6004	44 EHT	308	EG 0076	899 EHT	196	EG 1158	12,50 EHT	27	HU 0121	264 EHT	68	HU 2263	95 EHT	264
CO 6006	39 EHT	308	EG 0080	8 EHT	286-442	EG 1163	19 EHT	27	HU 0185BL	249 EHT	266	HU 3300	459 EHT	259
CO 6007	79 EHT	308	EG 0083	189 EHT	142-195	EG 1532	79 EHT	106-246	HU 0210	116 EHT	68	HU 4002	35 EHT	260
CO 6010	59 EHT	308	EG 0087	749 EHT	195	EG 1560	890 EHT	414	HU 0220	144 EHT	68	HU 4004	122 EHT	260-344
CO 6011	51 EHT	308	EG 0088	599 EHT	194	EG 3110	49 EHT	186-440	HU 0230	166 EHT	68	HU 8005	449 EHT	341
CO 6012	76 EHT	308	EG 0098	699 EHT	194	EG 3111	319 EHT	184	HU 0235	179 EHT	68	HU 8009	39 EHT	343
CO 6013	41 EHT	308	EG 0106	84 EHT	143	EG 3120	99 EHT	186-441	HU 0240	620 EHT	68	HU 8011	6990 EHT	69-342
CO 6014	60 EHT	308	EG 0109	139 EHT	143	EG 3121	499 EHT	184	HU 0250	419 EHT	68	HU 9259	39 EHT	263
CO 6015	59 EHT	308	EG 0112	190 EHT	47	EG 3130	89 EHT	187-441	HU 0255	1499 EHT	68	KR 2016	925 EHT	55
CO 6023	13 EHT	308	EG 0113BL	45 EHT	143	EG 3131	349 EHT	185	HU 0260	2051 EHT	68	KR 3020	1490 EHT	56
CO 6072	9 EHT	501	EG 0211	9,90 EHT	237	EG 4154	444 EHT	189	HU 0265	269 EHT	68	KR 4425	1995 EHT	57
CO 6073	9 EHT	501	EG 0221	43 EHT	142	EG 4205	645 EHT	190	HU 0289	399 EHT	268	KR 7000	14 EHT	58
CO 6074	9 EHT	501	EG 0225	349 EHT	142	EG 4213	745 EHT	191	HU 0389N	499 EHT	269	KR 7001	17 EHT	58
CO 6075	9 EHT	501	EG 0265	164 EHT	237	EG 4247	2195 EHT	193	HU 0440	370 EHT	68	KR 7002	24 EHT	58
CO 6076	9 EHT	501	EG 0273	47 EHT	142	EG 5030	79 EHT	224	HU 0450	699 EHT	68	KR 7003	27 EHT	58
CO 6077	9 EHT	501	EG 0311	899 EHT	140	EG 5031	30 EHT	224	HU 0512	19,50 EHT	104	KR 7004	12 EHT	58
CO 6130	11 EHT	297	EG 0312	1250 EHT	140	EG 5032	75 EHT	224	HU 0513BL	4,90 EHT	273-278	KR 7005	13 EHT	58
CO 6136	9 EHT	303	EG 0335	529 EHT	141	EG 5033	29 EHT	224	HU 0550	269 EHT	252-433	KR 7006	15 EHT	58
CO 6147	10 EHT	303	EG 0336	699 EHT	141	EG 5060	9 EHT	290	HU 0629	24 EHT	101-271	KR 7007	21 EHT	58
CO 6164	12 EHT	303	EG 0337	119 EHT	141	EG 6154	847 EHT	189	HU 0631	299 EHT	101-271	KR 7008	25 EHT	58
CO 6195	60 EHT	431	EG 0344	17 EHT	141	EG 6205	1059 EHT	190	HU 0637	29 EHT	271-273	KR 7009	9 EHT	58
CO 6199	60 EHT	431	EG 0346	17 EHT	141	EG 6245	1165 EHT	191	HU 0638	69 EHT	271-273	KR 7010	11 EHT	58

REF	PRIX	PAGE	REF	PRIX	PAGE	REF	PRIX	PAGE	REF	PRIX	PAGE	REF	PRIX	PAGE
KR 7011	12 EHT	58	KR 7085	14 EHT	58	OC 2204	29 EHT	478	OE 0642	154 EHT	444	OE 9000	2499 EHT	47
KR 7012	27 EHT	58	KR 7086	14 EHT	58	OC 2205	16 EHT	481	OE 0643	154 EHT	444	OE 9100	5690 EHT	47
KR 7013	31 EHT	58	KR 7087	15 EHT	58	OC 2210	2490 EHT	482	OE 0644	154 EHT	444	OH 0009	179 EHT	68-176
KR 7014	8 EHT	58	KR 7088	15 EHT	58	OC 2211	199 EHT	495	OE 0645	154 EHT	444	OH 0014	490 EHT	494
KR 7015	10 EHT	58	KR 7089	18 EHT	58	OC 2900	52 EHT	475	OE 0646	154 EHT	444	OH 0024	499 EHT	494
KR 7016	13 EHT	58	KR 7090	18 EHT	58	OC 3100	31 EHT	475	OE 0650	175 EHT	444	OH 0027	1999 EHT	409
KR 7017	18 EHT	58	KR 7091	18 EHT	58	OC 3350	25 EHT	478	OE 0651	175 EHT	444	OH 0210	799 EHT	174-339
KR 7018	22 EHT	58	OC 0025	105 EHT	492	OC 3351	392 EHT	474	OE 0652	175 EHT	444	OH 0238	95 EHT	176
KR 7019	24 EHT	59	OC 0028	44 EHT	505	OC 3352	269 EHT	474	OE 0653	175 EHT	444	OH 0243	159 EHT	424
KR 7020	26 EHT	59	OC 0033	46 EHT	508	OC 3360	39 EHT	474-481	OE 0654	175 EHT	444	OH 0249	199 EHT	424
KR 7021	18 EHT	59	OC 0113	219 EHT	496	OC 3401	29 EHT	475	OE 0660	399 EHT	442-454	OH 0250	209 EHT	174
KR 7022	8 EHT	58	OC 0200	54 EHT	477	OC 4100	44 EHT	475	OE 0683	189 EHT	442-455	OH 0260	959 EHT	176-461
KR 7023	9 EHT	58	OC 0210	249 EHT	498	OC 4500	20 EHT	475	OE 0699	59 EHT	98	OH 0267	399 EHT	173
KR 7024	10 EHT	58	OC 0301	41 EHT	478	OC 5071	33 EHT	479	OE 0720	175 EHT	450	OH 0268	799 EHT	173
KR 7025	12 EHT	58	OC 0302	34 EHT	230-478	OC 6000	48 EHT	475	OE 0750	119 EHT	450	OH 0273	269 EHT	172
KR 7026	17 EHT	58	OC 0303	45 EHT	230-478	OC 6041	360 EHT	485	OE 0755	189 EHT	449-458	OH 0280	139 EHT	171
KR 7027	49 EHT	59	OC 0304	14 EHT	478	OC 6049	89 EHT	500	OE 0757	39 EHT	440-449	OH 0285	599 EHT	173
KR 7030	129 EHT	59	OC 0305	15 EHT	478	OC 6070	149 EHT	501	OE 0758	59 EHT	440-449	OH 0286	299 EHT	172-339
KR 7031	169 EHT	59	OC 0306	47 EHT	230-478	OC 6080	49 EHT	495	OE 0760	29 EHT	450	OH 0335	489 EHT	175
KR 7032	219 EHT	59	OC 0403	18 EHT	496	OC 6081	45 EHT	495	OE 0764	54 EHT	440-449	OH 0336BL	299 EHT	175
KR 7033	61 EHT	59	OC 0405	18 EHT	496	OC 6498	899 EHT	476	OE 0800	949 EHT	150-335	OH 0338	1239 EHT	177
KR 7034	62 EHT	59	OC 0406	18 EHT	496	OC 7025	39 EHT	477	OE 0811	27 EHT	144	OH 0569	269 EHT	329
KR 7035	22 EHT	58	OC 0501	39 EHT	478	OC 7038	50 EHT	477	OE 0820	399 EHT	442-454	OH 0810	269 EHT	182
KR 7036	28 EHT	58	OC 0502	41 EHT	478	OC 8034	28 EHT	46	OE 0840	399 EHT	440-452	OH 0821	72 EHT	182
KR 7037	36 EHT	58	OC 0550BL	59 EHT	483	OC 8064	61 EHT	481	OE 0841	469 EHT	443-457	OH 0831	95 EHT	182
KR 7038	48 EHT	58	OC 0600	134 EHT	483	OC 8067	18 EHT	481	OE 0842	469 EHT	443-457	OH 0833	232 EHT	182-332
KR 7039	64 EHT	58	OC 0608	37 EHT	498	OC 8078	19 EHT	508	OE 0843	28 EHT	457	OH 0851	179 EHT	182
KR 7043	26 EHT	58	OC 0611	224 EHT	483	OC 8081	29 EHT	508	OE 0844	11 EHT	441-449	OH 0910	7890 EHT	182
KR 7044	27 EHT	58	OC 0662	199 EHT	483	OC 8100	450 EHT	497	OE 0845	24 EHT	450	OH 0921	1540 EHT	181
KR 7045	29 EHT	58	OC 0667	41 EHT	483	OC 8110	86 EHT	497	OE 0846	27 EHT	450	OH 0931	1999 EHT	70-181
KR 7046	29 EHT	58	OC 0705	599 EHT	494	OC 8881	33 EHT	508	OE 0847	33 EHT	450	OH 0951	3390 EHT	181
KR 7047	32 EHT	58	OC 0711	299 EHT	142-487	OC 9000BL	58 EHT	507	OE 0848	119 EHT	450	OH 1001	845 EHT	176-461
KR 7048	32 EHT	58	OC 0713	245 EHT	484	OE 0035BL	14 EHT	289	OE 0850	179 EHT	442-455	OH 1201	4450 EHT	179-460
KR 7049	32 EHT	58	OC 0716	249 EHT	485	OE 0053BL	119 EHT	114	OE 0870	89 EHT	442-456	OH 1300	1199 EHT	178
KR 7050	39 EHT	59	OC 0717	324 EHT	487	OE 0065BL	10 EHT	152-290	OE 0871	24 EHT	456	OH 1500	10990 EHT	179-458
KR 7051	49 EHT	59	OC 0724	79 EHT	484	OE 0099BL	16 EHT	94	OE 0872	17 EHT	456	OH 3015N	1390 EHT	165
KR 7052	45 EHT	59	OC 0726	79 EHT	486	OE 0143	65 EHT	97	OE 0873	17 EHT	456	OH 3512	789 EHT	322
KR 7053	54 EHT	59	OC 0727	99 EHT	486	OE 0143R	65 EHT	97	OE 0874	19 EHT	456	OH 4502	33 EHT	169
KR 7057	89 EHT	59	OC 0728	199 EHT	487	OE 0145BL	19,90 EHT	96	OE 0880	49 EHT	442-456	OH 4504	39 EHT	169
KR 7058	94 EHT	59	OC 0729	299 EHT	486	OE 0164	17 EHT	290	OE 0899	59 EHT	23-99	OH 4506	49 EHT	169
KR 7059	129 EHT	59	OC 0803	245 EHT	493	OE 0179	99 EHT	99	OE 0900	4499 EHT	151	OH 4512	64 EHT	169
KR 7060	93 EHT	59	OC 0804	379 EHT	493	OE 0199BL	12 EHT	92	OE 1224	85 EHT	492	OH 4520	89 EHT	169
KR 7061	172 EHT	59	OC 0811	169 EHT	495	OE 0299	23 EHT	93	OE 1226	270 EHT	497	OH 4530	179 EHT	169
KR 7062	179 EHT	59	OC 0812	30 EHT	495	OE 0302	78 EHT	446	OE 2041	179 EHT	465	OH 4550	259 EHT	169
KR 7063	18 EHT	58	OC 0813	30 EHT	495	OE 0303	57 EHT	446	OE 2043	229 EHT	465	OH 5020	369 EHT	310
KR 7064	22 EHT	58	OC 0814	30 EHT	495	OE 0306	299 EHT	446	OE 2046	289 EHT	465	OH 5030N	1990 EHT	167
KR 7065	23 EHT	58	OC 0815	25 EHT	495	OE 0309	129 EHT	445	OE 2047	699 EHT	466	OH 5304	99 EHT	160
KR 7066	28 EHT	58	OC 0816	23 EHT	495	OE 0310	129 EHT	445	OE 3004	80 EHT	153-287	OH 5306	199 EHT	162
KR 7067	39 EHT	58	OC 0817	23 EHT	495	OE 0311	139 EHT	445	OE 3008BL	15 EHT	153-287	OH 5309	299 EHT	161
KR 7068	39 EHT	58	OC 0818	23 EHT	495	OE 0312	219 EHT	445	OE 3010	119 EHT	440-453	OH 5311	125 EHT	160
KR 7069	35 EHT	59	OC 1025	37 EHT	500	OE 0332	253 EHT	446	OE 3011	45 EHT	153-453	OH 5355	990 EHT	164
KR 7070	34 EHT	59	OC 1100	46 EHT	476	OE 0342	529 EHT	441-446	OE 3012	45 EHT	153-453	OH 5360	1250 EHT	164
KR 7071	36 EHT	59	OC 1103	69 EHT	507	OE 0355	669 EHT	451	OE 4002	429 EHT	443-453	OH 6302BL	64 EHT	160
KR 7072	36 EHT	59	OC 1200	499 EHT	488	OE 0365	1099 EHT	451	OE 5020	149 EHT	152-287	OH 6303	279 EHT	162
KR 7073	1350 EHT	58	OC 1401	489 EHT	476	OE 0376	549 EHT	440	OE 5036	89 EHT	301	OH 7014	299 EHT	163
KR 7074	19 EHT	58	OC 1402	2590 EHT	477	OE 0377	699 EHT	441	OE 5050	409 EHT	291	OH 9000	1510 EHT	48
KR 7075	23 EHT	58	OC 1409	54 EHT	475	OE 0378	1999 EHT	442	OE 5051	479 EHT	291	OH 9001	762 EHT	48
KR 7076	28 EHT	58	OC 1500	81 EHT	475	OE 0379	699 EHT	441	OE 5052	1640 EHT	291	OH 9021	1499 EHT	165
KR 7077	39 EHT	58	OC 1501	8,50 EHT	106	OE 0399	35 EHT	95	OE 5115	299 EHT	288	OH 9032N	2690 EHT	167
KR 7078	49 EHT	59	OC 1502	8,50 EHT	106	OE 0428	229 EHT	115	OE 6047	129 EHT	144	OH 9042N	1890 EHT	166
KR 7079	43 EHT	59	OC 1510	34 EHT	106-246	OE 0499	34 EHT	98	OE 7200	335 EHT	108	OH 9150	1349 EHT	25-489
KR 7080	45 EHT	59	OC 1700BL	37 EHT	480	OE 0562	59 EHT	440-450	OE 7201	699 EHT	108	OM 0001	95 EHT	331
KR 7081	9 EHT	58	OC 1710	144 EHT	480	OE 0563	3 EHT	440-450	OE 8001	39 EHT	292	OM 0018	24 EHT	397-398
KR 7082	8 EHT	58	OC 2100	20 EHT	475	OE 0564	52 EHT	440-450	OE 8004	69 EHT	293	OM 0020BL	199 EHT	406
KR 7083	8 EHT	58	OC 2202	69 EHT	481	OE 0640	154 EHT	444	OE 8006	109 EHT	293	OM 0022	625 EHT	406
KR 7084	14 EHT	58	OC 2203	449 EHT	481	OE 0641	154 EHT	444	OE 8010	129 EHT	293	OM 0024	23 EHT	330

INDEX • ALPHANUMERIQUE

REF	PRIX	PAGE	REF	PRIX	PAGE	REF	PRIX	PAGE	REF	PRIX	PAGE	REF	PRIX	PAGE
OM 0025	35 EHT	331	OM 0504	29 EHT	425	OM 2355BL	199 EHT	214	OM 4005	124 EHT	374	OM 5020	14 EHT	274
OM 0033	14 EHT	243	OM 0540	7 EHT	225	OM 2501BL	23 EHT	310	OM 4010	78 EHT	360	OM 5023	295 EHT	313
OM 0034	135 EHT	211	OM 0580	31 EHT	224	OM 2502BL	25 EHT	310	OM 4012	239 EHT	356-389	OM 5024	14 EHT	274
OM 0043	22 EHT	213	OM 0581	73 EHT	224	OM 2503BL	27 EHT	310	OM 4015	188 EHT	355	OM 5026	7 EHT	416
OM 0044	14 EHT	208-213	OM 0601	195 EHT	424	OM 2510BL	72 EHT	310	OM 4017	159 EHT	355	OM 5030	15 EHT	274
OM 0045	9 EHT	208-213	OM 0608	112 EHT	235	OM 2515	10 EHT	311	OM 4018	292 EHT	361	OM 5035	399 EHT	363
OM 0047	6 EHT	206-208	OM 0609BL	25 EHT	339	OM 2521	85 EHT	310	OM 4022	379 EHT	328-406	OM 5038	174 EHT	363
OM 0055	33 EHT	331	OM 0614	19 EHT	417	OM 2555	39 EHT	311	OM 4024	195 EHT	331	OM 5039	17 EHT	274
OM 0056	42 EHT	331	OM 0617	75 EHT	339	OM 2600BL	28 EHT	310	OM 4025	110 EHT	357-390	OM 5044	15 EHT	274
OM 0065	69 EHT	214-331	OM 0618	119 EHT	340	OM 2834	69 EHT	241	OM 4029	134 EHT	346	OM 5050	499 EHT	362
OM 0068	24 EHT	330	OM 0623	139 EHT	148	OM 3002BL	41 EHT	170	OM 4032	129 EHT	362	OM 5062	219 EHT	364
OM 0070	67 EHT	405	OM 0626	35 EHT	340	OM 3021	829 EHT	171	OM 4036	159 EHT	357-390	OM 5063	12 EHT	364
OM 0071	50 EHT	405	OM 0630	78 EHT	235	OM 3023	945 EHT	171	OM 4037	149 EHT	361	OM 5064	32 EHT	365
OM 0080	89 EHT	405	OM 0639	399 EHT	340	OM 3030	52 EHT	170	OM 4039	199 EHT	356	OM 5070	131 EHT	373-387
OM 0099	79 EHT	143	OM 0643	59 EHT	155	OM 3060	89 EHT	170	OM 4041	89 EHT	368-384	OM 5071	252 EHT	375
OM 0103	115 EHT	417	OM 0645	29 EHT	204	OM 3079BL	50 EHT	345	OM 4044	165 EHT	395	OM 5104	24 EHT	274
OM 0104	190 EHT	417	OM 0655BL	25 EHT	219	OM 3100	209 EHT	170	OM 4046	96 EHT	395	OM 5105	24 EHT	274
OM 0108BL	30 EHT	417	OM 0666	45 EHT	412	OM 3300	479 EHT	249	OM 4047	112 EHT	395	OM 5250	14 EHT	290
OM 0110	46 EHT	414	OM 0668	16 EHT	155	OM 3409	199 EHT	338	OM 4049	84 EHT	346	OM 5310	399 EHT	407
OM 0111	165 EHT	222-336	OM 0679	63 EHT	217-245	OM 3410BL	99 EHT	332	OM 4051	79 EHT	359	OM 5412BL	90 EHT	337
OM 0114	12 EHT	397-398	OM 0690	489 EHT	236	OM 3411	92 EHT	329	OM 4053	129 EHT	355	OM 6100	279 EHT	372
OM 0116	12 EHT	397-398	OM 0694	329 EHT	171	OM 3418	389 EHT	338	OM 4054	79 EHT	359	OM 6110	319 EHT	372
OM 0125	19 EHT	223	OM 0700	219 EHT	499	OM 3419	339 EHT	182-337	OM 4055	352 EHT	362	OM 6200	199 EHT	367
OM 0135	69 EHT	224	OM 0701N	650 EHT	424	OM 3423	399 EHT	337	OM 4056	149 EHT	379-391	OM 6210	269 EHT	367-383
OM 0153	11 EHT	418	OM 0718	68 EHT	499	OM 3424	499 EHT	334	OM 4057	92 EHT	362	OM 6300	309 EHT	358
OM 0154	15 EHT	418	OM 0719	68 EHT	499	OM 3425	339 EHT	334	OM 4058	10 EHT	346-385	OM 6400	349 EHT	354
OM 0155	39 EHT	418	OM 0720	68 EHT	499	OM 3426	339 EHT	334	OM 4066	249 EHT	142	OM 6500	349 EHT	388
OM 0156	53 EHT	214-331	OM 0721	68 EHT	499	OM 3427	339 EHT	334	OM 4068	349 EHT	142	OM 6600	279 EHT	377
OM 0160	39 EHT	223	OM 0722	68 EHT	499	OM 3430	620 EHT	333	OM 4070	105 EHT	371	OM 7003BL	33 EHT	234
OM 0161	27 EHT	223	OM 0730	75 EHT	499	OM 3439	572 EHT	332	OM 4077	232 EHT	364	OM 7005	23 EHT	218
OM 0170	30 EHT	223	OM 0749BL	19.50 EHT	147	OM 3494	76 EHT	392	OM 4102	135 EHT	371	OM 7006	28 EHT	204
OM 0180	105 EHT	245	OM 0750	49 EHT	228-414	OM 3511	30 EHT	329	OM 4103	109 EHT	355	OM 7008	21 EHT	38-238
OM 0215	35 EHT	244	OM 0764BL	11 EHT	228-232	OM 3517BL	139 EHT	333	OM 4105	24 EHT	370-386	OM 7009	89 EHT	210
OM 0255	31 EHT	38	OM 0765	75 EHT	228-232	OM 3615	479 EHT	313	OM 4109	259 EHT	378	OM 7013	59 EHT	207
OM 0258	56 EHT	148-226	OM 0766BL	14 EHT	232	OM 3621	32 EHT	348	OM 4111	274 EHT	379	OM 7016	18 EHT	234
OM 0259	40 EHT	38	OM 0784	215 EHT	228-347	OM 3630BL	54 EHT	316	OM 4112	109 EHT	360	OM 7017	37 EHT	207
OM 0405	59 EHT	232	OM 0790BL	69 EHT	227	OM 3637BL	199 EHT	316	OM 4113	179 EHT	360	OM 7019	17 EHT	204
OM 0415	219 EHT	398	OM 0791	69 EHT	227	OM 3653	68 EHT	396	OM 4114	155 EHT	360	OM 7026	19 EHT	234
OM 0422	26 EHT	397-398	OM 0792	99 EHT	227-232	OM 3666	24 EHT	374	OM 4117	159 EHT	378	OM 7027	75 EHT	234
OM 0425	12 EHT	398	OM 0793	439 EHT	227	OM 3674	196 EHT	374-389	OM 4121	145 EHT	389	OM 7031	15 EHT	234
OM 0427	39 EHT	398	OM 0794	74 EHT	227	OM 3678	179 EHT	396	OM 4127	75 EHT	376	OM 7037	42 EHT	234
OM 0428	39 EHT	398	OM 0795	89 EHT	227-328	OM 3686	109 EHT	375-390	OM 4128	184 EHT	381	OM 7038	17 EHT	234
OM 0429	3 EHT	398	OM 0796	99 EHT	227	OM 3689	165 EHT	356	OM 4129	127 EHT	376	OM 7043	24 EHT	432
OM 0430	10 EHT	398	OM 0797	799 EHT	227	OM 3694	119 EHT	349	OM 4131	164 EHT	380	OM 7046	125 EHT	432
OM 0431	10 EHT	398	OM 0800	19 EHT	226	OM 3695	29 EHT	348	OM 4132	49 EHT	380	OM 7047	65 EHT	208
OM 0432	10 EHT	398	OM 0801	40 EHT	225	OM 3697	89 EHT	373-387	OM 4141	22 EHT	369-385	OM 7069	89 EHT	208-330
OM 0433	7 EHT	398	OM 0802	62 EHT	225	OM 3730	8 EHT	394	OM 4142	19 EHT	369-385	OM 7112	89 EHT	210-212
OM 0434	28 EHT	398	OM 0803	29 EHT	225	OM 3736	63 EHT	394	OM 4150	54 EHT	387-392	OM 7113	89 EHT	211-212
OM 0435	14 EHT	397-398	OM 0804	99 EHT	225	OM 3748	269 EHT	365-370	OM 4160	99 EHT	373-387	OM 7146	55 EHT	331
OM 0436	12 EHT	398	OM 0805	20 EHT	226	OM 3755	544 EHT	366-370	OM 4166	979 EHT	359	OM 8021	142 EHT	328
OM 0450	144 EHT	156	OM 0810	55 EHT	225	OM 3756	50 EHT	348	OM 4212	216 EHT	382	OM 8022	14 EHT	245
OM 0452	6 EHT	156	OM 0911	119 EHT	235	OM 3767	119 EHT	364	OM 4214	89 EHT	388	OM 8023	15 EHT	245
OM 0453	6 EHT	156	OM 0950	15 EHT	217	OM 3769	359 EHT	400	OM 4217	89 EHT	335	OM 8024	229 EHT	327
OM 0454	6 EHT	156	OM 1112	269 EHT	321	OM 3777	139 EHT	370	OM 4224	26 EHT	406	OM 8026	19 EHT	327
OM 0455	6 EHT	156	OM 1170	419 EHT	317	OM 3778	325 EHT	399	OM 4230	73 EHT	380	OM 8027	42 EHT	336
OM 0456	5 EHT	156	OM 1180	79 EHT	321	OM 3787	225 EHT	401	OM 4240	349 EHT	382	OM 8037	1049 EHT	333
OM 0457	5 EHT	156	OM 2005	29 EHT	288	OM 3788	545 EHT	400	OM 4245	199 EHT	382	OM 8039	125 EHT	406
OM 0458	5 EHT	156	OM 2013	599 EHT	171	OM 3789	109 EHT	345	OM 4471	75 EHT	381	OM 8047	370 EHT	243
OM 0480	186 EHT	147	OM 2034	299 EHT	488	OM 3790	429 EHT	399	OM 4514	39 EHT	248	OM 8050BL	69 EHT	243
OM 0486	19 EHT	156	OM 2121	59 EHT	246	OM 3793	41 EHT	393	OM 4550	60 EHT	413	OM 8052	75 EHT	245
OM 0487	21 EHT	156	OM 2300	349 EHT	317	OM 3796	49 EHT	369-385	OM 4552	10 EHT	369-385	OM 8053	72 EHT	245
OM 0488	25 EHT	156	OM 2332	95 EHT	213	OM 3797	85 EHT	368-384	OM 4666	39 EHT	428	OM 8054BL	49 EHT	247
OM 0489	31 EHT	156	OM 2333	139 EHT	210	OM 3798	29 EHT	368-384	OM 4758	60 EHT	366-371	OM 8057	25 EHT	243
OM 0490	37 EHT	156	OM 2334	139 EHT	211	OM 3799	41 EHT	369-385	OM 5010	13 EHT	274	OM 8069	155 EHT	492
OM 0501	95 EHT	258	OM 2335	139 EHT	210	OM 3800	29 EHT	394	OM 5014	13 EHT	274	OM 8071	17 EHT	146
OM 0503	42 EHT	418	OM 2354BL	390 EHT	215	OM 3858	99 EHT	365-386	OM 5016	94 EHT	379-391	OM 8073	192 EHT	235

REF	PRIX	PAGE	REF	PRIX	PAGE	REF	PRIX	PAGE	REF	PRIX	PAGE	REF	PRIX	PAGE
OM 8074	21 ^{EHT}	146	OM 9398	89 ^{EHT}	426	OP 0913	79 ^{EHT}	116	OP 3612	3209 ^{EHT}	51	OS 3038	5,70 ^{EHT}	209
OM 8080	12 ^{EHT}	492	OM 9414	14 ^{EHT}	425	OP 0914	36 ^{EHT}	116	OP 3613	1090 ^{EHT}	53	OS 3039	6,20 ^{EHT}	209
OM 8081	11 ^{EHT}	492	OM 9594	1750 ^{EHT}	352	OP 0915	37 ^{EHT}	116	OP 3615	1869 ^{EHT}	53	OS 3050BL	99 ^{EHT}	200
OM 8082	18 ^{EHT}	492	OM 9695	2070 ^{EHT}	352	OP 0916	52 ^{EHT}	116	OP 3616	1985 ^{EHT}	53	OS 3099	3,70 ^{EHT}	209
OM 8083	17 ^{EHT}	492	OM 9799	2460 ^{EHT}	353	OP 0917	29 ^{EHT}	116	OP 3617	2330 ^{EHT}	53	OS 3100	39 ^{EHT}	208
OM 8086	15 ^{EHT}	146	OM 9879BL	25 ^{EHT}	347	OP 0918	27 ^{EHT}	116	OP 3620	1250 ^{EHT}	53	OS 3101	2,70 ^{EHT}	209
OM 8087	18 ^{EHT}	146	OM 9901	3050 ^{EHT}	353	OP 0919	34 ^{EHT}	116	OP 3621	2250 ^{EHT}	53	OS 3102	2,90 ^{EHT}	209
OM 8088	13 ^{EHT}	146	OP 0022	169 ^{EHT}	107	OP 0920	35 ^{EHT}	116	OP 3622	11990 ^{EHT}	52	OS 3103	3 ^{EHT}	209
OM 8091	144 ^{EHT}	432	OP 0024	169 ^{EHT}	107	OP 1017	329 ^{EHT}	112	OP 3628	3990 ^{EHT}	51	OS 3104	3,50 ^{EHT}	209
OM 8096	379 ^{EHT}	312	OP 0025	39 ^{EHT}	107	OP 1118	134 ^{EHT}	59-111	OP 3629	6990 ^{EHT}	51	OS 3105	3,80 ^{EHT}	209
OM 8098	89 ^{EHT}	432	OP 0044	74 ^{EHT}	106	OP 1119	179 ^{EHT}	111	OP 4506	179 ^{EHT}	248	OS 3106	4,10 ^{EHT}	209
OM 8153BL	54 ^{EHT}	247	OP 0046BL	21 ^{EHT}	37-238	OP 1126	499 ^{EHT}	112	OP 4508	85 ^{EHT}	248	OS 3107	4,50 ^{EHT}	209
OM 9002	199 ^{EHT}	48	OP 0053BL	74 ^{EHT}	252	OP 1203	99 ^{EHT}	128	OP 5060	303 ^{EHT}	130-479	OS 3108	5,10 ^{EHT}	209
OM 9049BL	86 ^{EHT}	349	OP 0083BL	79 ^{EHT}	111	OP 1204	112 ^{EHT}	128	OP 5061	56 ^{EHT}	130-479	OS 3109	5,30 ^{EHT}	209
OM 9100BL	179 ^{EHT}	411	OP 0099	15 ^{EHT}	117-506	OP 1205	139 ^{EHT}	128	OP 6813	70 ^{EHT}	52	OS 3110	5,50 ^{EHT}	209
OM 9110	299 ^{EHT}	411	OP 0149	99 ^{EHT}	37-238	OP 1209	173 ^{EHT}	123	OP 6814	24 ^{EHT}	50	OS 3111	6,90 ^{EHT}	209
OM 9174	84 ^{EHT}	309	OP 0209	549 ^{EHT}	168	OP 1210	427 ^{EHT}	129	OP 9110	269 ^{EHT}	408	OS 3112	10 ^{EHT}	209
OM 9175	179 ^{EHT}	309	OP 0309	639 ^{EHT}	168	OP 1214	180 ^{EHT}	127	OP 9210	762 ^{EHT}	408	OS 3113	10 ^{EHT}	209
OM 9202	339 ^{EHT}	335	OP 0374	21 ^{EHT}	117	OP 1222	109 ^{EHT}	129	OS 0070	54 ^{EHT}	199-258	OS 3114	10,50 ^{EHT}	209
OM 9203	1490 ^{EHT}	410	OP 0375	27 ^{EHT}	117	OP 1311	236 ^{EHT}	132-502	OS 0071	5 ^{EHT}	258	OS 3115	11 ^{EHT}	209
OM 9213	79 ^{EHT}	397	OP 0500	246 ^{EHT}	477	OP 1312	236 ^{EHT}	132-502	OS 0072	5 ^{EHT}	258	OS 3116	11,50 ^{EHT}	209
OM 9216	25 ^{EHT}	148	OP 0508	32 ^{EHT}	477	OP 1335	185 ^{EHT}	505	OS 0073	7 ^{EHT}	258	OS 3117	11,50 ^{EHT}	209
OM 9221	128 ^{EHT}	155	OP 0520	19 ^{EHT}	59-117	OP 1336	55 ^{EHT}	505	OS 0074	7 ^{EHT}	258	OS 3118	12 ^{EHT}	209
OM 9222	205 ^{EHT}	155	OP 0521	74 ^{EHT}	104-130	OP 1338	264 ^{EHT}	130	OS 0075	10 ^{EHT}	258	OS 3119	12,50 ^{EHT}	209
OM 9223	299 ^{EHT}	155	OP 0535	25 ^{EHT}	477	OP 1404	199 ^{EHT}	398	OS 0076	10 ^{EHT}	258	OS 3130	99 ^{EHT}	208
OM 9232	419 ^{EHT}	359	OP 0536	57 ^{EHT}	477	OP 1407	977 ^{EHT}	122	OS 0850	186 ^{EHT}	199-223	OS 3131	4,80 ^{EHT}	209
OM 9257	39 ^{EHT}	345	OP 0557	24 ^{EHT}	477	OP 1413	168 ^{EHT}	123	OS 1030BL	45 ^{EHT}	217	OS 3132	5 ^{EHT}	209
OM 9260	14 ^{EHT}	361	OP 0590	39 ^{EHT}	477	OP 1422	1099 ^{EHT}	122	OS 1040BL	27 ^{EHT}	200-204	OS 3133	6 ^{EHT}	209
OM 9261	85 ^{EHT}	405	OP 0618	337 ^{EHT}	129	OP 1429	260 ^{EHT}	472	OS 1050	39 ^{EHT}	200-204	OS 3134	7 ^{EHT}	209
OM 9262	76 ^{EHT}	401	OP 0630	189 ^{EHT}	328	OP 1445	269 ^{EHT}	132	OS 1200	49 ^{EHT}	198-216	OS 3135	8 ^{EHT}	209
OM 9264	65 ^{EHT}	330	OP 0659	249 ^{EHT}	39-240	OP 1451	149 ^{EHT}	124	OS 1201	39 ^{EHT}	216	OS 3136	13 ^{EHT}	209
OM 9272	99 ^{EHT}	312	OP 0679	349 ^{EHT}	39-240	OP 1460	449 ^{EHT}	125	OS 1210	49 ^{EHT}	198-216	OS 3137	14 ^{EHT}	209
OM 9274	89 ^{EHT}	309	OP 0689	399 ^{EHT}	39-240	OP 1470	303 ^{EHT}	127	OS 1211	39 ^{EHT}	216	OS 3138	15 ^{EHT}	209
OM 9280	58 ^{EHT}	411	OP 0701	21 ^{EHT}	116	OP 1475	212 ^{EHT}	125	OS 2000	74 ^{EHT}	198-218	OS 3139	16 ^{EHT}	209
OM 9283	79 ^{EHT}	376-387	OP 0702	24 ^{EHT}	116	OP 1480	250 ^{EHT}	126-311	OS 3000	79 ^{EHT}	198-207	OS 3140	17 ^{EHT}	209
OM 9284	42 ^{EHT}	275-436	OP 0703	24 ^{EHT}	116	OP 1481	56 ^{EHT}	505	OS 3001	2,70 ^{EHT}	209	OS 3141	18 ^{EHT}	209
OM 9300	49 ^{EHT}	157	OP 0704	24 ^{EHT}	116	OP 1504	149 ^{EHT}	121	OS 3002	2,80 ^{EHT}	209	OS 3142	19 ^{EHT}	209
OM 9309	84 ^{EHT}	157	OP 0705	23 ^{EHT}	116	OP 1510	212 ^{EHT}	123	OS 3003	2,90 ^{EHT}	209	OS 3143	21 ^{EHT}	209
OM 9315BL	19,90 ^{EHT}	309	OP 0706	24 ^{EHT}	55-116	OP 1522BL	75 ^{EHT}	59-118	OS 3004	3 ^{EHT}	209	OS 3200	79 ^{EHT}	198-205
OM 9325	99 ^{EHT}	157	OP 0708	25 ^{EHT}	116	OP 1523	169 ^{EHT}	120-233	OS 3005	3,10 ^{EHT}	209	OS 3201	1,50 ^{EHT}	205
OM 9328	16 ^{EHT}	428	OP 0709	25 ^{EHT}	116	OP 1534	249 ^{EHT}	121	OS 3006	3,20 ^{EHT}	209	OS 3202	1,60 ^{EHT}	205
OM 9329	15 ^{EHT}	425	OP 0710	30 ^{EHT}	116	OP 1550BL	159 ^{EHT}	119-233	OS 3007	3,30 ^{EHT}	209	OS 3203	1,70 ^{EHT}	205
OM 9330	65 ^{EHT}	309	OP 0711	29 ^{EHT}	116	OP 1580	205 ^{EHT}	126	OS 3008	3,40 ^{EHT}	209	OS 3204	1,80 ^{EHT}	205
OM 9336	22 ^{EHT}	428	OP 0712	31 ^{EHT}	116	OP 1628	389 ^{EHT}	112	OS 3009	3,50 ^{EHT}	209	OS 3205	1,90 ^{EHT}	205
OM 9343	62 ^{EHT}	236	OP 0713	31 ^{EHT}	116	OP 2003	185 ^{EHT}	320	OS 3010	3,60 ^{EHT}	209	OS 3206	2 ^{EHT}	205
OM 9355	36 ^{EHT}	327	OP 0715	31 ^{EHT}	116	OP 2004	235 ^{EHT}	320	OS 3011	3,70 ^{EHT}	209	OS 3207	2,10 ^{EHT}	205
OM 9356	48 ^{EHT}	327	OP 0716	32 ^{EHT}	116	OP 2006	119 ^{EHT}	320	OS 3012	3,80 ^{EHT}	209	OS 3208	2,20 ^{EHT}	205
OM 9358	69 ^{EHT}	275-425	OP 0717	21 ^{EHT}	116	OP 2008	479 ^{EHT}	320	OS 3013	3,90 ^{EHT}	209	OS 3209	2,30 ^{EHT}	205
OM 9363	44 ^{EHT}	433	OP 0718	25 ^{EHT}	116	OP 2009	242 ^{EHT}	320	OS 3014	4 ^{EHT}	209	OS 3210	2,40 ^{EHT}	205
OM 9366	999 ^{EHT}	407	OP 0719	22 ^{EHT}	116	OP 2010	279 ^{EHT}	320	OS 3015	4 ^{EHT}	209	OS 3211	16 ^{EHT}	205
OM 9367	429 ^{EHT}	326	OP 0720	24 ^{EHT}	116	OP 2022	309 ^{EHT}	320	OS 3016	5,20 ^{EHT}	209	OS 3220	17,50 ^{EHT}	205-218
OM 9368	349 ^{EHT}	326	OP 0721	22 ^{EHT}	116	OP 2029	790 ^{EHT}	320	OS 3017	5,70 ^{EHT}	209	OS 3230	27 ^{EHT}	205-219
OM 9373	2229 ^{EHT}	324	OP 0722	22 ^{EHT}	116	OP 2031	1999 ^{EHT}	70-318	OS 3018	6,30 ^{EHT}	209	OS 3231	4 ^{EHT}	220
OM 9377	72 ^{EHT}	412	OP 0723	25 ^{EHT}	116	OP 3221	2799 ^{EHT}	318	OS 3019	22 ^{EHT}	207	OS 3232	4 ^{EHT}	220
OM 9380	139 ^{EHT}	326	OP 0724	25 ^{EHT}	116	OP 3241	6190 ^{EHT}	319	OS 3024	22 ^{EHT}	207	OS 3233	4 ^{EHT}	220
OM 9382	155 ^{EHT}	326	OP 0901	25 ^{EHT}	116	OP 3501	98 ^{EHT}	506	OS 3026	6 ^{EHT}	209	OS 3234	4 ^{EHT}	220
OM 9383	2229 ^{EHT}	325	OP 0902	62 ^{EHT}	116	OP 3510	337 ^{EHT}	506	OS 3027	7 ^{EHT}	209	OS 3235	4 ^{EHT}	220
OM 9384	999 ^{EHT}	323	OP 0903	31 ^{EHT}	116-117	OP 3520	550 ^{EHT}	506	OS 3028	8 ^{EHT}	209	OS 3236	4 ^{EHT}	220
OM 9385	1999 ^{EHT}	323	OP 0904	38 ^{EHT}	116	OP 3600	874 ^{EHT}	50	OS 3029	10 ^{EHT}	209	OS 3237	4 ^{EHT}	220
OM 9386	1999 ^{EHT}	324	OP 0906	22 ^{EHT}	116	OP 3602	1165 ^{EHT}	50	OS 3031	3,40 ^{EHT}	209	OS 3238	4 ^{EHT}	220
OM 9387	680 ^{EHT}	323	OP 0907	22 ^{EHT}	116	OP 3603	349 ^{EHT}	50	OS 3032	3,70 ^{EHT}	209	OS 3239	4 ^{EHT}	220
OM 9388	790 ^{EHT}	322	OP 0908	27 ^{EHT}	116	OP 3604	3149 ^{EHT}	51	OS 3033	4 ^{EHT}	209	OS 3240	4 ^{EHT}	220
OM 9389	42 ^{EHT}	275	OP 0909	52 ^{EHT}	116	OP 3605	2650 ^{EHT}	50	OS 3034	4,40 ^{EHT}	209	OS 3241	4 ^{EHT}	220
OM 9391BL	179 ^{EHT}	322	OP 0910	126 ^{EHT}	116	OP 3606	4079 ^{EHT}	50	OS 3035	4,70 ^{EHT}	209	OS 3242	4 ^{EHT}	220
OM 9396	129 ^{EHT}	327	OP 0911	40 ^{EHT}	116	OP 3610	12825 ^{EHT}	52	OS 3036	5 ^{EHT}	209	OS 3243	4 ^{EHT}	220
OM 9397	99 ^{EHT}	426	OP 0912	40 ^{EHT}	116	OP 3611	12245 ^{EHT}	52	OS 3037	5 ^{EHT}	209	OS 3244	4 ^{EHT}	220















































INDEX • ALPHANUMERIQUE

REF	PRIX	PAGE	REF	PRIX	PAGE	REF	PRIX	PAGE	REF	PRIX	PAGE	REF	PRIX	PAGE
OS 3245	4 EHT	220	OS 6017	1,60 EHT	220	PW 1080	449 EHT	135	SA 0310	8 EHT	212	SA 0393	11 EHT	212
OS 3246	4 EHT	220	OS 6018	1,60 EHT	220	PW 1081	279 EHT	135	SA 0311	8 EHT	212	SA 0394	12 EHT	212
OS 3247	4 EHT	220	OS 6019	1,60 EHT	220	PW 2013	379 EHT	136	SA 0312	8 EHT	212	SA 0395	12 EHT	212
OS 3248	4 EHT	220	OS 6020	1,60 EHT	220	PW 2014	199 EHT	136	SA 0313	8 EHT	212	SA 0396	12 EHT	212
OS 3249	4 EHT	220	OS 6021	1,60 EHT	220	PW 3125	269 EHT	137	SA 0314	9 EHT	212	SA 0397	12 EHT	212
OS 3251	4 EHT	220	OS 6022	1,60 EHT	220	PW 3126	99 EHT	137	SA 0315	9 EHT	212	SA 0398	12 EHT	212
OS 3252	4 EHT	220	OS 6023	3 EHT	220	PW 8010	970 EHT	138	SA 0316	9 EHT	212	SA 0399	12 EHT	212
OS 3253	4 EHT	220	OS 6024	3 EHT	220	PW 8020	730 EHT	138	SA 0317	9 EHT	212	SA 0403	10 EHT	212
OS 3259	1,30 EHT	205	OS 6025	3 EHT	220	PW 8030	539 EHT	138	SA 0318	9 EHT	212	SA 0404	11 EHT	212
OS 3260	1,30 EHT	205	OS 6026	3 EHT	220	PW 8040	549 EHT	139	SA 0319	9 EHT	212	SA 0408	10 EHT	212
OS 3261	1,40 EHT	205	OS 6027	3 EHT	220	PW 8050	439 EHT	139	SA 0320	10 EHT	212	SA 0416	11 EHT	212
OS 3262	3 EHT	205	OS 6028	3 EHT	220	PW 9004	79 EHT	134-137	SA 0321	10 EHT	212	SA 0417	11 EHT	212
OS 3263	3,30 EHT	205	OS 6029	3 EHT	220	PW 9102	19 EHT	134-137	SA 0322	10 EHT	212	SA 0422	12 EHT	212
OS 3264	3,40 EHT	205	OS 6030	3 EHT	220	PW 9104	29 EHT	134-137	SA 0323	10 EHT	212	SA 0432	6 EHT	205
OS 3265	3,50 EHT	205	OS 6031	3 EHT	220	PW 9150	30 EHT	139	SA 0324	10 EHT	212	SA 0433	6 EHT	205
OS 3266	3,70 EHT	205	OS 6032	3 EHT	220	SA 0045	82 EHT	105	SA 0325	10 EHT	212	SA 0436	12 EHT	212
OS 3267	3,90 EHT	205	OS 6033	3 EHT	220	SA 0114	37 EHT	496	SA 0343	8 EHT	212	SA 0437	12 EHT	212
OS 3268	4,10 EHT	205	OS 6034	3 EHT	220	SA 0115	17 EHT	37	SA 0344	8 EHT	212	SA 0446	29 EHT	105
OS 3269	4,40 EHT	205	OS 6035	3 EHT	220	SA 0210	32 EHT	237	SA 0345	8 EHT	212	SA 0450	12 EHT	212
OS 3280BL	139 EHT	201	OS 6036	3 EHT	220	SA 0259	19 EHT	237	SA 0346	8 EHT	212	SA 0451	12 EHT	212
OS 3300	28 EHT	206	OS 6037	3 EHT	220	SA 0261	8 EHT	212	SA 0347	8 EHT	212	SA 0452	12 EHT	212
OS 3320BL	249 EHT	185-201	OS 6038	3 EHT	220	SA 0262	8 EHT	212	SA 0348	8 EHT	212	SA 0453	12 EHT	212
OS 3400	99 EHT	213	OS 6039	3 EHT	220	SA 0264	8 EHT	212	SA 0349	8 EHT	212	SA 0454	12 EHT	212
OS 3421	73 EHT	214	OS 6040	3 EHT	220	SA 0265	8 EHT	212	SA 0350	8 EHT	212	SA 0455	12 EHT	212
OS 3426	69 EHT	214	OS 6041	3 EHT	220	SA 0266	8 EHT	212	SA 0351	9 EHT	212	SA 0456	12 EHT	212
OS 3430	158 EHT	213	OS 6042	3 EHT	220	SA 0267	8 EHT	212	SA 0352	9 EHT	212	SA 0457	12 EHT	212
OS 3500	174 EHT	215	PE 0101	599 EHT	19	SA 0268	8 EHT	212	SA 0353	9 EHT	212	SA 0458	12 EHT	212
OS 3522	101 EHT	215	PE 0104	549 EHT	15-23	SA 0269	8 EHT	212	SA 0354	9 EHT	212	SA 0459	6 EHT	205
OS 3530	234 EHT	215	PE 0106	599 EHT	18	SA 0271	8 EHT	212	SA 0355	11 EHT	38	SA 0460	6 EHT	205
OS 3600	69 EHT	198-206	PE 0107	299 EHT	7-10	SA 0272	8 EHT	212	SA 0356	9 EHT	212	SA 0461	6 EHT	205
OS 3620	3,60 EHT	206-208	PE 0109	299 EHT	7-8-10	SA 0273	9 EHT	212	SA 0357	9 EHT	212	SA 0462	6 EHT	205
OS 4020	119 EHT	198-202	PE 0110	399 EHT	7-10	SA 0274	9 EHT	212	SA 0358	9 EHT	212	SA 0463	6 EHT	205
OS 4100	99 EHT	198-202	PE 2100T	3999 EHT	6	SA 0275	9 EHT	212	SA 0359	10 EHT	212	SA 0464	6 EHT	205
OS 4200	75 EHT	198-202	PE 2101	269 EHT	6	SA 0276	9 EHT	212	SA 0360	10 EHT	212	SA 0465	6 EHT	205
OS 5000	79 EHT	199-221	PE 2105T	4199 EHT	6	SA 0277	9 EHT	212	SA 0361	11 EHT	212	SA 0466	29 EHT	212
OS 5001	14 EHT	221	PE 2106T	4399 EHT	6	SA 0278	9 EHT	212	SA 0362	11 EHT	212	SA 0467	29 EHT	212
OS 5002	18 EHT	221	PE 2110	330 EHT	10	SA 0279	9 EHT	212	SA 0363	11 EHT	212	SA 0468	29 EHT	212
OS 5003	15 EHT	221	PE 2111	440 EHT	10	SA 0280	9 EHT	212	SA 0364	10 EHT	212	SA 0476	12 EHT	212
OS 5004	20 EHT	221	PE 2112	590 EHT	10	SA 0281	9 EHT	212	SA 0365	11 EHT	212	SA 0477	12 EHT	212
OS 5005	38 EHT	222	PE 2113	660 EHT	10	SA 0282	9 EHT	212	SA 0366	12 EHT	212	SA 0478	12 EHT	212
OS 5014	29 EHT	203	PE 2114	299 EHT	10-462	SA 0283	9 EHT	212	SA 0367	12 EHT	212	SA 0479	12 EHT	212
OS 5024	59 EHT	203	PE 2115	150 EHT	10	SA 0284	9 EHT	212	SA 0368	11 EHT	212	SA 0480	12 EHT	212
OS 5099	65 EHT	221	PE 2116	170 EHT	10	SA 0285	9 EHT	212	SA 0369	11 EHT	212	SA 0481	12 EHT	212
OS 5200	89 EHT	199-222	PE 2238T	4299 EHT	9	SA 0286	9 EHT	212	SA 0370	8 EHT	212	SA 0482	12 EHT	212
OS 5201	18,50 EHT	222	PE 2240T	4450 EHT	9	SA 0287	9 EHT	212	SA 0371	8 EHT	212	SA 0483	12 EHT	212
OS 5202	18,50 EHT	222	PE 2241T	4699 EHT	9	SA 0288	9 EHT	212	SA 0372	8 EHT	212	SA 0484	12 EHT	212
OS 5203	18,50 EHT	222	PE 2245T	4799 EHT	9	SA 0289	10 EHT	212	SA 0373	8 EHT	212	SA 0488	14 EHT	209
OS 5204	18,50 EHT	222	PE 2246T	4999 EHT	9	SA 0290	10 EHT	212	SA 0374	8 EHT	212	SA 0489	14 EHT	209
OS 5399	73 EHT	198-203	PE 2250T	4899 EHT	9	SA 0291	10 EHT	212	SA 0375	8 EHT	212	SA 0490	15 EHT	209
OS 5499	57 EHT	198-203	PE 2280	650 EHT	8-9	SA 0292	10 EHT	212	SA 0376	8 EHT	212	SA 0491	15 EHT	209
OS 6000	59 EHT	199-219	PE 2339T	10999 EHT	11-462	SA 0293	10 EHT	212	SA 0377	8 EHT	212	SA 0494	16 EHT	209
OS 6002	4 EHT	220	PE 2350T	11499 EHT	11	SA 0294	10 EHT	212	SA 0378	8 EHT	212	SA 0495	16 EHT	209
OS 6003	4 EHT	220	PE 4101T	7499 EHT	13	SA 0295	6,90 EHT	212	SA 0379	9 EHT	212	SA 0496	19 EHT	209
OS 6004	4 EHT	220	PE 4102T	13699 EHT	14	SA 0296	6,90 EHT	212	SA 0380	9 EHT	212	SA 0497	19 EHT	209
OS 6005	4 EHT	220	PE 4103	575 EHT	13-15	SA 0297	6,90 EHT	212	SA 0381	9 EHT	212	SA 0498	19 EHT	209
OS 6006	4 EHT	220	PE 6102M	3199 EHT	16	SA 0298	6,90 EHT	212	SA 0382	9 EHT	212	SA 0499	19 EHT	209
OS 6007	4 EHT	220	PE 6236T	5799 EHT	18	SA 0299	6,90 EHT	212	SA 0383	9 EHT	212	SA 0540	49 EHT	145
OS 6008	4 EHT	220	PE 6250T	15999 EHT	21	SA 0300	6,90 EHT	212	SA 0384	9 EHT	212	SA 0541	19 EHT	145
OS 6009	1,60 EHT	220	PE 6340T	5999 EHT	19	SA 0301	6,90 EHT	212	SA 0385	9 EHT	212	SA 0690	166 EHT	236
OS 6010	1,60 EHT	220	PE 6351T	15999 EHT	22	SA 0302	6,90 EHT	212	SA 0386	9 EHT	212	SA 0691	149 EHT	236
OS 6011	1,60 EHT	220	PE 6352T	20999 EHT	23	SA 0303	6,90 EHT	212	SA 0387	11 EHT	212	SA 0703	68 EHT	494
OS 6012	1,60 EHT	220	PE 7100	1999 EHT	13	SA 0304	8 EHT	212	SA 0388	11 EHT	212	SA 0704	69 EHT	494
OS 6013	1,60 EHT	220	PE 8101T	6999 EHT	24-490	SA 0306	8 EHT	212	SA 0389	11 EHT	212	SA 0705	99 EHT	494
OS 6014	1,60 EHT	220	PPS150	950 EHT	80-88	SA 0307	8 EHT	212	SA 0390	11 EHT	212	SA 0706	135 EHT	494
OS 6015	1,60 EHT	220	PW 0620	319 EHT	134	SA 0308	8 EHT	212	SA 0391	11 EHT	212	SA 0707	183 EHT	494
OS 6016	1,60 EHT	220	PW 0621	149 EHT	134	SA 0309	8 EHT	212	SA 0392	11 EHT	212	SA 0708	157 EHT	494























REF	PRIX	PAGE	REF	PRIX	PAGE	REF	PRIX	PAGE	REF	PRIX	PAGE
SA 0771	26 ^{EH-T}	244	SA 2061	7,50 ^{EH-T}	262	SA 5392	40 ^{EH-T}	162	SA 8901	190 ^{EH-T}	36
SA 0772	33 ^{EH-T}	244	SA 2062	7,50 ^{EH-T}	262	SA 5394	27 ^{EH-T}	162	SA 9131	56 ^{EH-T}	168
SA 0773	26 ^{EH-T}	244	SA 2063	7,50 ^{EH-T}	262	SA 5395	13 ^{EH-T}	162	SA 9132	68 ^{EH-T}	168
SA 0774	30 ^{EH-T}	244	SA 2064	7,50 ^{EH-T}	262	SA 5396	109 ^{EH-T}	162	SA 9175	67 ^{EH-T}	309
SA 0775	40 ^{EH-T}	244	SA 2065	7,50 ^{EH-T}	262	SA 5411	22 ^{EH-T}	161	SA 9176	67 ^{EH-T}	309
SA 0776	32 ^{EH-T}	244	SA 2066	7,50 ^{EH-T}	262	SA 5412	49 ^{EH-T}	161	SA 9177	67 ^{EH-T}	309
SA 0803	21 ^{EH-T}	493	SA 2067	7,50 ^{EH-T}	262	SA 5413	14 ^{EH-T}	161	SA 9274	54 ^{EH-T}	410
SA 0804	52 ^{EH-T}	493	SA 2068	7,50 ^{EH-T}	262	SA 5414	25 ^{EH-T}	161	SA 9277	99 ^{EH-T}	410
SA 0805	87 ^{EH-T}	493	SA 2196	112 ^{EH-T}	422	SA 5415	14 ^{EH-T}	161	SA 9382	1199 ^{EH-T}	313-325
SA 0806	105 ^{EH-T}	493	SA 2199	112 ^{EH-T}	422	SA 5416	16 ^{EH-T}	161	SA 9910	300 ^{EH-T}	42-44
SA 0807	163 ^{EH-T}	493	SA 2204	112 ^{EH-T}	422	SA 5417	135 ^{EH-T}	161	SA 9911	300 ^{EH-T}	29-34
SA 0808	164 ^{EH-T}	493	SA 2312	1,60 ^{EH-T}	220	SA 5503	31 ^{EH-T}	418	SA 9924	400 ^{EH-T}	470-471
SA 0816	45 ^{EH-T}	150	SA 2316	1,60 ^{EH-T}	220	SA 6039	17 ^{EH-T}	500	SA 9925	175 ^{EH-T}	470-471
SA 0817	49 ^{EH-T}	150	SA 2317	1,60 ^{EH-T}	220	SA 6206	16 ^{EH-T}	117	SA 9926	420 ^{EH-T}	342
SA 0818	89 ^{EH-T}	150	SA 2318	1,60 ^{EH-T}	220	SA 6294	52 ^{EH-T}	366	SA 9927	310 ^{EH-T}	294-295
SA 0819	45 ^{EH-T}	150	SA 2319	1,60 ^{EH-T}	220	SA 6362	17 ^{EH-T}	162	SA 9930	620 ^{EH-T}	72
SA 0832	49 ^{EH-T}	150	SA 2320	1,60 ^{EH-T}	220	SA 6363	17 ^{EH-T}	162	SA 9931	999 ^{EH-T}	72
SA 0838	49 ^{EH-T}	150	SA 2324	1,60 ^{EH-T}	220	SA 6364	148 ^{EH-T}	162	SA 9943	500 ^{EH-T}	50-51-52-53
SA 0860	79 ^{EH-T}	286	SA 2325	1,60 ^{EH-T}	220	SA 6365	13 ^{EH-T}	162	SA 9944	300 ^{EH-T}	181-182
SA 0861	79 ^{EH-T}	286	SA 2326	1,60 ^{EH-T}	220	SA 6366	12 ^{EH-T}	162	SA 9950	700 ^{EH-T}	6-19-24
SA 0862	79 ^{EH-T}	286	SA 2327	1,60 ^{EH-T}	220	SA 6368	26 ^{EH-T}	162	SA 9951	900 ^{EH-T}	11
SA 0863	59 ^{EH-T}	286	SA 2328	1,60 ^{EH-T}	220	SA 6369	15 ^{EH-T}	162	SA 9952	1200 ^{EH-T}	12-14
SA 0901	59 ^{EH-T}	151	SA 2331	1,60 ^{EH-T}	220	SA 6614	69 ^{EH-T}	129	SA 9953	380 ^{EH-T}	17
SA 1070	8 ^{EH-T}	223	SA 2334	1,60 ^{EH-T}	220	SA 6918	360 ^{EH-T}	320	SA 9954	1400 ^{EH-T}	20-22
SA 1073	8 ^{EH-T}	223	SA 2335	1,60 ^{EH-T}	220	SA 6919	390 ^{EH-T}	320	SA 9960	500 ^{EH-T}	6-19-24
SA 1090	69,90 ^{EH-T}	299	SA 2339	3 ^{EH-T}	220	SA 7009	12 ^{EH-T}	212	SA 9961	1300 ^{EH-T}	11-20-23
SA 1092	99,90 ^{EH-T}	299	SA 2340	3 ^{EH-T}	220	SA 7012	12 ^{EH-T}	212	TKIMT602	650 ^{EH-T}	403
SA 1183	89 ^{EH-T}	36	SA 2341	3 ^{EH-T}	220	SA 7013	12 ^{EH-T}	212			
SA 1203	17 ^{EH-T}	128	SA 2346	3 ^{EH-T}	220	SA 7019	12 ^{EH-T}	212			
SA 1209	28 ^{EH-T}	129	SA 2347	3 ^{EH-T}	220	SA 7023	12 ^{EH-T}	212			
SA 1210	25 ^{EH-T}	129	SA 2352	12 ^{EH-T}	212	SA 7024	12 ^{EH-T}	212			
SA 1211	33 ^{EH-T}	129	SA 2353	3 ^{EH-T}	220	SA 7025	12 ^{EH-T}	212			
SA 1212	33 ^{EH-T}	129	SA 2481	3 ^{EH-T}	147	SA 7026	12 ^{EH-T}	212			
SA 1213	29 ^{EH-T}	129	SA 2482	3 ^{EH-T}	147	SA 7061	111 ^{EH-T}	488			
SA 1312	49 ^{EH-T}	505	SA 2483	3 ^{EH-T}	147	SA 7070	49 ^{EH-T}	108-514			
SA 1314	49 ^{EH-T}	505	SA 2484	3 ^{EH-T}	147	SA 7080	8 ^{EH-T}	209			
SA 1316	49 ^{EH-T}	505	SA 2485	4 ^{EH-T}	147	SA 7081	8 ^{EH-T}	209			
SA 1320	49 ^{EH-T}	505	SA 2486	5 ^{EH-T}	147	SA 7082	9 ^{EH-T}	209			
SA 1445	6 ^{EH-T}	131	SA 3011	222 ^{EH-T}	5	SA 7083	9 ^{EH-T}	209			
SA 1446	6 ^{EH-T}	131	SA 3012	54 ^{EH-T}	5	SA 7084	10 ^{EH-T}	209			
SA 1447	48 ^{EH-T}	131	SA 3027	284 ^{EH-T}	5	SA 7085	10 ^{EH-T}	209			
SA 1460	116 ^{EH-T}	125	SA 3028	64 ^{EH-T}	5	SA 7086	6 ^{EH-T}	205			
SA 1470	7 ^{EH-T}	127	SA 3110	24 ^{EH-T}	496	SA 7087	6 ^{EH-T}	205			
SA 1471	7 ^{EH-T}	127	SA 3223	185 ^{EH-T}	65	SA 7088	7 ^{EH-T}	205			
SA 1475	27 ^{EH-T}	125	SA 3510	26 ^{EH-T}	248	SA 7089	7 ^{EH-T}	205			
SA 1489	67 ^{EH-T}	147	SA 3511	26 ^{EH-T}	248	SA 7090	8 ^{EH-T}	205			
SA 2040	7,50 ^{EH-T}	262	SA 3512	26 ^{EH-T}	248	SA 7091	8 ^{EH-T}	205			
SA 2041	7,50 ^{EH-T}	262	SA 3797	23 ^{EH-T}	369-385	SA 7094	34 ^{EH-T}	163			
SA 2043	7,50 ^{EH-T}	262	SA 4028	43 ^{EH-T}	298	SA 7114	27 ^{EH-T}	163			
SA 2044	7,50 ^{EH-T}	262	SA 4029	43 ^{EH-T}	298	SA 7115	34 ^{EH-T}	163			
SA 2045	7,50 ^{EH-T}	262	SA 4046	32 ^{EH-T}	395	SA 7116	15 ^{EH-T}	163			
SA 2046	7,50 ^{EH-T}	262	SA 4052	88 ^{EH-T}	298	SA 7117	149 ^{EH-T}	163			
SA 2047	7,50 ^{EH-T}	262	SA 4054	87 ^{EH-T}	298	SA 7118	20 ^{EH-T}	163			
SA 2048	7,50 ^{EH-T}	262	SA 4205	72 ^{EH-T}	496	SA 7119	12 ^{EH-T}	163			
SA 2049	7,50 ^{EH-T}	262	SA 5001	11 ^{EH-T}	432	SA 7120	39 ^{EH-T}	163			
SA 2050	7,50 ^{EH-T}	262	SA 5021	23 ^{EH-T}	234	SA 7121	15 ^{EH-T}	163			
SA 2051	7,50 ^{EH-T}	262	SA 5240	65 ^{EH-T}	402	SA 7122	31 ^{EH-T}	163			
SA 2052	7,50 ^{EH-T}	262	SA 5242	75 ^{EH-T}	402	SA 8001	44 ^{EH-T}	497			
SA 2053	7,50 ^{EH-T}	262	SA 5245	13 ^{EH-T}	289	SA 8068	64 ^{EH-T}	432			
SA 2054	7,50 ^{EH-T}	262	SA 5281	59 ^{EH-T}	402	SA 8113	54 ^{EH-T}	253			
SA 2055	7,50 ^{EH-T}	262	SA 5323	8 ^{EH-T}	243	SA 8204	12 ^{EH-T}	257			
SA 2056	7,50 ^{EH-T}	262	SA 5325	31 ^{EH-T}	345	SA 8305	45 ^{EH-T}	46			
SA 2057	7,50 ^{EH-T}	262	SA 5350	16 ^{EH-T}	345	SA 8732	31 ^{EH-T}	299			
SA 2058	7,50 ^{EH-T}	262	SA 5367	15 ^{EH-T}	162	SA 8733	31 ^{EH-T}	299			
SA 2059	7,50 ^{EH-T}	262	SA 5390	12 ^{EH-T}	162	SA 8734	35 ^{EH-T}	299			
SA 2060	7,50 ^{EH-T}	262	SA 5391	29 ^{EH-T}	162	SA 8735	35 ^{EH-T}	299			

LÉGENDES

GENERAL

 Indice de protection	 Contenance	 ADblue	 Capacité par étage
 Indice de protection de qualité professionnelle	 VUL/PL	 Autonomie baladeuse	 Produits de levage à approche rapide
 Magnétique	 VL/VUL	 Temps de charge baladeuse	 Extra plat
 Fonctionne à piles	 Capacité maximum	 Degré d'inclinaison	 Roue aluminium
 Utilisation d'une clé à choc préconisée	 Huileur obligatoire	 Capteur sans contact	 Roue métal
 Produit pour gaz climatisation R134a	 Motorisation	 Indice de protection mécanique	 Roue nylon
 Produit pour gaz climatisation R1234yf	 Tension	 Type de connexion	 Roue caoutchouc
 Produit pour gaz climatisation R1456a	 Puissance	 Poids de l'article	 Roue polyuréthane
 Niveau de décibels	 Produit avec prise électrique	 Lumens/Kelvin	 Durée garantie
 Vibrations	 Essence	 Alimentation en air	 Sans garantie
 Longueur de câble/raccord	 Diesel	 Hauteur min/max	 Garantie à vie
 Tarif normal	 Tarif équipement	 Tarif prestation et publicité	

EMPREINTES

 Plat	 Torx	 Ribe femelle	 XZN femelle
 Carré	 Torx E	 Ribe percé	 Superlock
 Cruciforme	 Torx percé	 TS	 Hexagonal sphérique
 ... pans	 Torx plus	 TS plus	 Pozidrive
 ... pans femelle	 Torx plus femelle	 TS plus femelle	 Entraînement
 Hexagonal percé	 Ribe	 XZN	

PHILLIPS® : marque déposée par la PHILLIPS® Screw Co

TORX® : marque déposée par Camcar/Textron, Texas

XZN® : marque déposée par Bauer-Schulte

RIBE® : marque déposée par Richard BERGER

POZIDRIV® : marque déposée par European Industrial Services

Collier Clic® : marque déposée par CAILLAU

Circlips® : marque déposée par Nomel

Blackson® : marque déposée par Henkel Loctite

Haldex® : marque déposée par Haldex Traction Systems

AdBlue® : marque déposée par Verband der Automobilindustrie e.V. (VDA)

VITON® : marque déposée par DuPont Performance Elastomers L.L.C.

OETIKER® : marque déposée par Oetiker Schweiz AG

NTN-SNR® : marque déposée par NTN-SNR Roulements.

CONDITIONS GENERALES DE VENTE

Article 1 - PRÉAMBULE

L'objet des présentes conditions de vente (« Conditions Générales de Ventes » ou « Conditions de vente ») est de fixer les obligations et les responsabilités respectives de CLAS Equipements et du client, agissant dans le cadre de son activité professionnelle (ci-après le « Client »), dans leurs relations précontractuelles et contractuelles, relatives à la vente de fournitures par CLAS Equipements. Le terme « Fourniture(s) » désigne les matériels et produits vendus par CLAS Equipements y compris les services ou systèmes. Les présentes Conditions Générales de Vente constituent le socle unique de la négociation commerciale. Elles prévalent sur les conditions générales d'achat du Client sauf accord exprès, préalable et écrit de CLAS Equipements. Le fait pour CLAS Equipements de ne pas invoquer à un moment donné l'application de l'une ou de plusieurs des dispositions des Conditions de vente ne peut être assimilé à une renonciation à s'en prévaloir ultérieurement, CLAS Equipements restant toujours libre d'exiger leur stricte application. Dans l'hypothèse où une ou plusieurs dispositions des présentes Conditions Générales de Ventes venaient à être considérées comme non valides par une juridiction compétente, les autres clauses conserveront leurs portées. Dans ce cas, CLAS Equipements remplacera, si possible, cette disposition annulée par une disposition valide mais avec une intention similaire.

Article 2 - GÉNÉRALITÉS

Les propositions, offres, y compris sur son catalogue de vente imprimé ou publié sur Internet à l'adresse www.clas.com, ou devis émis par CLAS Equipements ne sont valables que durant la période définie par CLAS Equipements et sont régies par les présentes Conditions Générales de Ventes complétées ou amendées par les éventuelles Conditions Particulières (Cf. infra). Le Client reste seul responsable de l'utilisation de la Fourniture, même si des informations, conseils ou schémas, lui ont été communiqués par CLAS Equipements. Dès lors que les Fournitures sont revendues par le Client à un utilisateur final (« Utilisateur »), le Client garantit (i) de ne les vendre qu'à des professionnels, et (ii) de fournir toutes les informations, conseils et schéma que CLAS Equipements a pu lui communiquer et que (iii) cette revente ne conduit pas à diminuer ses propres obligations de conseils. En outre, le Client s'assurera que toutes les obligations lui incombant au regard des présentes seront, sous sa responsabilité, à minima, transférées à l'utilisateur afin que ce dernier puisse bénéficier des conditions de la Garantie contractuelle (« Garantie CLAS ») décrite dans les présentes Conditions de Vente). A ce sujet, il appartient notamment au Client et à l'utilisateur, tous deux professionnels par nature, de vérifier ces informations, conseils ou schémas communiqués par CLAS Equipements. En cas de doutes, le Client ou l'utilisateur doit s'adresser à CLAS Equipements. L'absence de demande réalisée auprès de CLAS Equipements sur le formulaire figurant à l'adresse <https://www.clas.com/fr/nous-contacter>, rubrique Service à contacter « S.A.V », signifie une compréhension pleine et entière des conditions d'utilisation de la Fourniture. Le Client doit informer l'utilisateur qu'il devra dans le cadre de demandes à <https://www.clas.com/fr/nous-contacter> fournir obligatoirement une copie de la facture d'acquisition auprès du Client pour justifier de son achat de la Fourniture. Si CLAS Equipements fournit une réponse à un Utilisateur suite à une question et que ce dernier n'a pas communiqué de facture, il est expressément convenu que la réponse de CLAS Equipements ne pourra en aucun cas être considérée comme une reconnaissance implicite d'accorder des droits à cet Utilisateur ou d'étendre la responsabilité de CLAS Equipements.

Dès lors que le Client souhaite procéder à l'achat de Fourniture(s) conformément au modèle économique dénommé "Dropshipping", c'est-à-dire revendre lesdites Fournitures sans gérer la logistique ou le stockage, les "Conditions spécifiques Dropshipping" prévalent et les dispositions des présentes Conditions Générales de Vente s'appliquent à titre supplétif.

Article 3 - CONCLUSION DU CONTRAT

Toute commande doit faire l'objet d'un ordre écrit du Client, y compris par courriel ou de manière dématérialisée depuis son compte client accessible depuis le site www.clas.com. Dans ce cas les Conditions Générales d'Utilisation (<https://www.clas.com/fr/cgu>) s'appliquent en complément des Conditions Générales de Ventes. Toute commande doit mentionner avec exactitude les références exactes de la Fourniture commandée et la quantité ou faire référence explicitement à un devis ou une facture pro forma émis par CLAS Equipements sans aucune modification du Client. En tout état de cause, CLAS Equipements fera ses meilleurs efforts pour envoyer un accusé de réception définitif de commande dans le délai d'un (1) jour ouvré, lequel sera le document définitif matérialisant les modalités du contrat. Cet accusé de réception pourra prendre la forme d'un courrier, courriel ou fax. A défaut d'accusé de réception de commande, l'offre initiale de CLAS Equipements sera la base contractuelle entre les Parties et, sauf accord exprès et écrit signé par les parties, les présentes Conditions Générales de Ventes s'appliqueront au contrat. L'envoi ou la communication par le Client à CLAS Equipements d'un bon de commande avec référence à ses conditions d'achat ou au dos duquel sont imprimées les conditions d'achat du Client ne saurait valoir acceptation par CLAS Equipements de ces conditions. De même, et de manière non limitative, des informations incomplètes ou erronées du Client risqueraient d'entraîner des erreurs empêchant CLAS Equipements dans l'exécution de la commande tels que des reports de délais qui ne pourraient être imputés à CLAS Equipements. Certaines modalités de vente, impliquent l'ouverture d'un compte du Client notamment

pour les commandes depuis le catalogue en ligne figurant sur le site www.clas.com. CLAS Equipements se réserve la faculté de ne pas donner suite à une demande d'ouverture de compte Client ou de ne pas souhaiter conclure un contrat avec le Client pour motif légitime comme par exemple, à titre non limitatif, non couverture par une assurance-crédit, inadéquation de la politique commerciale du Client avec la déontologie commerciale de CLAS Equipements, etc. sans que le Client ne puisse donc prétendre à une quelconque indemnité, de quelque nature que ce soit. Les modalités des présentes pourront faire l'objet de modalités spécifiques (« Conditions particulières »). Ces dernières seront proposées par CLAS Equipements notamment lors de la connexion à son compte Client sur le site www.clas.com. Ces modalités particulières dérogeront aux présentes sur des points tels que : - Grilles de remises sur les prix du catalogue - Frais de ports « franco » - Modalités de règlement spécifiques - « Dropshipping » etc. A ce titre, les commandes par le Client notamment depuis le compte Client pourront inclure les présentes Conditions de Ventes complétées le cas échéant par les Conditions Particulières.

Article 4 - FOURNITURE OBJETS DES PRESENTES

La Fourniture de CLAS Equipements est limitativement énumérée dans les documents précontractuels (Catalogue, facture pro-forma...) ou contractuels (Accusé de réception pour acceptation...). Il appartient au Client de s'assurer, en tenant compte des caractéristiques de la Fourniture, que celle-ci correspond à ses besoins, notamment par rapport aux spécifications techniques de la Fourniture publiée par CLAS Equipements. La Fourniture est réservée au domaine de l'équipements et outillage technique pour les secteurs de l'automobile et poids-lourds (« Secteur »). Le Client doit veiller à ce que toutes les conditions matérielles et organisationnelles soient réunies pour permettre la mise en œuvre et l'utilisation satisfaisante et en toute sécurité de la Fourniture, tels qu'un personnel qualifié et formé pour utiliser la Fourniture, un environnement approprié (locaux, climatisation, fluides, protections...). CLAS Equipements ayant son siège social en France fait en sorte que la Fourniture soit conforme aux lois et réglementations en vigueur en France ce que le Client reconnaît et accepte.

Dans le cadre des Fournitures les modalités relatives aux services d'installation accessoires connexes ou complémentaires (« Services ») doivent être spécifiquement stipulés dans l'offre, la proposition, le bon de commande du Client pour faire l'objet d'une prestation de Services.

Article 5 - MODIFICATIONS EN COURS D'EXECUTION

Toute modification de l'offre ou du bon de commande accepté qui serait demandée par le Client, après la formation de la vente (« Contrat ou Commande »), devra être expressément acceptée par CLAS Equipements par écrit avec l'intention expresse d'y déroger. Toute demande de modification du Contrat ne pourra être prise en considération si elle est parvenue après l'expédition des Fournitures. Toute demande de modification de la Commande par le Client fera l'objet d'une nouvelle proposition de la part de CLAS Equipements. En cas de refus de modification par CLAS Equipements ou de désaccord du Client sur les changements de toute nature (techniques ou financiers) liés à sa demande de modification, CLAS Equipements livrera la Fourniture identifiée dans la Commande initiale, aux conditions prévues à celle-ci. Aucune résiliation, suspension ou résolution du Contrat par le Client ne peut intervenir sans le consentement exprès, préalable et écrit de CLAS Equipements, et à des conditions qui l'indemniseront de toutes conséquences dommageables.

Article 6 - PRIX - MODALITES DE PAIEMENT

Sauf conditions particulières expresses indiquées dans la Commande, les prix des Fournitures vendues sont ceux figurant dans le catalogue ou la grille des prix en vigueur au jour de la Commande et/ou, le cas échéant, dans la proposition commerciale spécifique adressée au Client, pour la durée figurant sur l'un ou l'autre de ces documents. Ces prix sont, à ces dates, fermes et définitifs. Ils sont exprimés en Euro, nets et HT. Ce prix est indiqué sur une base d'incoterm ex-Works (EXW - départ usine - Incoterm CCI 2010) au siège de CLAS Equipements avec emballage standard approprié. En tout état de cause, ils ne comprennent pas les frais éventuels de chargement et de déchargement, de transport, de douane, et les assurances qui restent à la charge du Client. Toute demande particulière différente, notamment pour les ventes hors France métropolitaine, devront faire l'objet une offre spécifique dérogatoire par écrit de CLAS Equipements mais dans tous les cas les frais de douane éventuels, et les assurances resteront à la charge du Client. CLAS Equipements se réserve le droit de modifier ses prix à tout moment moyennant un préavis de trente (30) jours calendaires. Les factures sont payables à la date d'échéance qui figure sur la facture et/ou sur la proposition commerciale. Les Contrats conclus entre CLAS Equipements avec une entreprise dont le siège social est situé en France métropolitaine avec une mise à disposition des Fournitures en métropole, feront l'objet d'un règlement par virement ou par chèque bancaire dans un délai de trente (30) jours fin de mois à compter de la mise à disposition des Fournitures et/ou de la réalisation de la prestation par CLAS Equipements. Les Contrats conclus entre CLAS Equipements avec une entreprise dont le siège social est situé hors de France Métropolitaine avec une mise à disposition des Fournitures hors de métropole, feront l'objet d'une facturation avant mise à disposition de la Fourniture laquelle facture devra être entièrement acquittée avant que CLAS Equipements n'informe le Client de la mise à disposition de ladite Fourniture. Ces modalités s'appliquent indépendamment de l'incoterm retenu. Toutes

autres modalités de règlement devront être convenues au préalable et par écrit entre CLAS Equipements et le Client. Les délais de paiement ne peuvent faire l'objet de retard et le Client s'interdit d'appliquer des compensations et/ou retenues sans l'accord exprès, écrit et préalable de CLAS Equipements. CLAS Equipements se réserve le droit d'exiger le paiement de la Fourniture à la date de la Commande (paiement comptant) par CLAS Equipements (i) si la situation financière du Client le justifie ou (ii) si le Client n'a pas réglé tout ou partie du prix d'une Commande précédente, ou (iii) si aucune garantie quant aux bonnes fins de paiement n'a été donnée par le Client. En cas de refus par le Client de ces modalités de paiement sans qu'aucune garantie suffisante ne soit proposée par ce dernier, CLAS Equipements pourra, de plein droit, ne pas s'engager et donc ne pas contractualiser. En effet, aucun accord de volonté ne sera intervenu entre les parties. Ainsi, aucune Fourniture ne sera livrée sans que le Client puisse prétendre à une quelconque indemnité, de quelque nature que ce soit. CLAS Equipements édite son catalogue imprimé une fois par an et donc les fournitures pourraient subir entre temps des variations (i) de taux de change ainsi que (ii) des frais de douane et de transit, supportés par CLAS Equipements. Dès lors CLAS Equipements se réserve le droit de le répercuter sur le prix de vente des Fournitures dans ses Offres. Avant toute acceptation le Client en sera averti. De même, en cas de changement de circonstances imprévisibles lors de la conclusion du Contrat si les variations subséquentes rendent l'exécution excessivement onéreuse pour CLAS Equipements à un niveau tel qu'elle n'en aurait pas accepté d'en assumer le risque à ce point, CLAS Equipements pourra demander une renégociation du Contrat au Client. En cas de refus ou d'échec de la renégociation, les parties peuvent convenir de la résolution du Contrat, à la date et aux conditions qu'elles détermineront, ou demander d'un commun accord à un juge de procéder à son adaptation. A défaut d'accord dans un délai raisonnable, le juge peut, à la demande d'une partie, réviser le Contrat ou y mettre fin, à la date et aux conditions qu'il fixe. Les Parties conviennent expressément que le défaut de paiement à son échéance d'un quelconque terme de paiement entraînera sans mise en demeure préalable et de plein droit (i) l'exigibilité immédiate de toute autre facture échue ou non échue, même s'ils ont donné lieu à la création de traite, et (ii), à la libre discrétion de CLAS Equipements, soit la suspension des livraisons, soit au paiement anticipé de toute commande en cours d'exécution. CLAS Equipements se réserve la possibilité, en cas de défaut de paiement du Client et après mise en demeure restée infructueuse pendant trente (30) jours, de résilier les Commandes non encore exécutées. Tout montant TTC non réglé à son échéance donnera en outre lieu au paiement par un Client dont le siège social est situé en France d'une indemnité forfaitaire pour frais de recouvrement d'un montant de quarante (40) euros et de pénalités de retard égales au taux appliqué par la Banque Centrale Européenne (BCE) majoré de dix (10) points de pourcentage. Dès lors que le siège social du Client est situé hors de France tout montant non acquitté à son échéance donnera lieu au paiement par le Client d'une indemnité forfaitaire pour frais de recouvrement d'un montant de cent (100) euros sans compter les pénalités situées ci-avant. Le taux de référence de la BCE est celui applicable au 1er janvier pour le 1er semestre d'une année civile et au 1er juillet pour le second semestre d'une année civile. Ces pénalités sont exigibles de plein droit et seront d'office portées au débit du compte du Client.

Article 7 - LIVRAISON - TRANSFERT DES RISQUES

La livraison de la Fourniture aura lieu selon les modalités prévues dans la proposition de CLAS Equipements et selon l'Article 6 des présentes. Ainsi, dès lors que la Livraison est réalisée selon les modalités de l'Article 6 (Ex-Work), le Client reconnaît que c'est au transporteur d'assurer le transport des Fournitures. Le Client ne dispose en conséquence d'aucun recours contre CLAS Equipements, en cas de défaut de livraison de la Fourniture et/ou de dommages à la Fourniture pendant le transport. Si le Client ne procède pas à l'enlèvement de la Fourniture dans le délai de trente (30) jours suivant l'envoi d'un avis de mise à disposition de la Fourniture, des frais de stockage et de gardiennage pourront être facturés au Client. Si les parties ont expressément dérogé aux modalités de l'Article 6 et que CLAS Equipements accepte de prendre en charge la livraison, les délais de livraison sont donnés à titre indicatif et sans garantie et ce quel que soit l'incoterm retenu. Le dépassement de ces délais ne peut donner lieu à aucune retenue ou indemnité à l'encontre de CLAS Equipements. En cas de retard supérieur à 4 semaines en France métropolitaine, et 8 semaines hors France métropolitaine, le Client pourra demander l'annulation (résolution) de la Commande. Les acomptes éventuels déjà versés lui seront alors restitués par CLAS Equipements sans intérêt. Il est entendu que les livraisons hors France métropolitaine pourront être réalisées par fraction. Dès lors, dans ce cas, l'acceptation par le Client de ces modalités, implique qu'il ne pourra demander la résolution de la Commande puisqu'il en aura accepté d'autres modalités avec toutes les conséquences que cela pourrait générer à son encontre. Les délais indiqués sont en outre de plein droit suspendus par tout événement indépendant de son contrôle, notamment en cas de force majeure, tel que défini à l'article 8 des présentes conditions et ayant pour conséquence de retarder la livraison. La responsabilité de CLAS Equipements ne pourra être engagée en cas de retard ou de suspension de la livraison de la Fourniture. A compter de la prise de possession des Fournitures par le Client, les risques de perte et de détérioration lui sont transférés, la Fourniture voyageant aux risques et périls du Client. En toute hypothèse, la livraison dans le délai ne peut intervenir que si le Client a exécuté l'ensemble de ses obligations à l'égard de CLAS Equipements.

Article 8 - FORCE MAJEURE

Dès la survenance d'un cas de force majeure (événement imprévisible, irrésistible et extérieur), CLAS Equipements se réserve la possibilité de suspendre, en totalité ou en partie, l'exécution des commandes, jusqu'à la cessation dudit cas de force majeure. Est considéré comme un cas de force majeure au sens des présentes Conditions Générales de Vente (i) tout événement tel que défini légalement et/ou par la jurisprudence et (ii) l'un des événements suivants : les grèves totales ou partielles entravant la bonne marche de CLAS Equipements ou celle de l'un de ses fournisseurs, sous-traitants ou transporteurs ainsi que l'interruption des transports, de la fourniture d'énergie, de matières premières ou de pièces détachées.

Article 9 - RESERVE DE PROPRIÉTÉ

Le transfert de propriété de la Fourniture de CLAS Equipements au Client est subordonné au complet paiement du prix en principal, frais et intérêts. Le Client s'interdit (i) toute transformation, incorporation ou assemblage de la Fourniture avant son paiement intégral, et (ii) de vendre ou de mettre en gage la Fourniture tant que la propriété ne lui a pas été transférée. Le Client est tenu d'informer immédiatement CLAS Equipements de la saisie, de la réquisition ou de la confiscation au profit d'un tiers de la Fourniture, et d'informer le tiers créancier de l'existence de la présente clause de réserve de propriété au bénéfice de CLAS Equipements. En cas de non-paiement de l'intégralité du prix en principal, frais et intérêts à la date d'échéance prévue, CLAS Equipements pourra (i) exiger à tout moment la restitution de la Fourniture vendue, aux frais et risques du Client et (ii) prononcer la résolution de plein droit de la vente, sur simple notification écrite adressée par tout moyen, et sans autre formalité ni préavis, sans préjudice de tous dommages et intérêts qui pourraient être réclamés par CLAS Equipements. Dans ce cas, le Client autorise d'ores et déjà CLAS Equipements et son transporteur, à pénétrer aux heures ouvrables dans les locaux où se trouve la Fourniture, pour enlever celle-ci. Dans ce cadre, le Client s'engage à ce que l'ensemble des Fournitures acquises auprès de CLAS Equipements soit facilement identifiable dans ses locaux. Ces dispositions ne font pas obstacle au transfert des risques de perte et de détérioration de la Fourniture dans les conditions de l'article 7 des présentes Conditions Générales de Vente. Sous réserve des dispositions législatives en vigueur, en cas d'ouverture d'une procédure de sauvegarde, de redressement ou de liquidation judiciaire, les commandes en cours seront automatiquement résolues, et CLAS Equipements se réserve le droit de revendiquer la Fourniture en stock chez le Client. En cas de restitution de la Fourniture dans le cadre du présent article, les sommes versées et constituant un paiement partiel de la Fourniture seront conservées par CLAS Equipements à titre d'indemnité.

Article 10 - GARANTIE CONTRACTUELLE

La présente garantie contractuelle (« Garantie CLAS ») ne s'applique qu'à la Fourniture vendue par CLAS Equipements au Client, lequel peut la transférer à l'Utilisateur sous réserve que le Client respecte ou qu'il demande à l'Utilisateur de respecter les conditions suivantes. La Garantie CLAS ne s'applique à l'Utilisateur que sous réserve que ce dernier : - soit un professionnel du Secteur, - soit à même de démontrer que les Fournitures pour lesquelles il demande l'application de la Garantie ont bien fait l'objet d'une facturation par un Client de CLAS Equipements. Ces conditions propres à l'Utilisateur sont cumulatives avec les autres modalités de la Garantie CLAS ci-dessous. Chaque Fourniture de CLAS Equipements possède un pictogramme qui indique la durée de garantie contractuelle ou non de la Fourniture (« NO », 2, 3, 4, 5 ans, etc...). Cette information est disponible sur le site internet www.clas.com ainsi que sur le catalogue imprimé CLAS Equipements. La période de garantie est limitée au temps indiqué par le pictogramme Garantie CLAS à compter de la date de livraison à l'Utilisateur par CLAS Equipements ou le Client. Sont exclus de toute garantie les Fournitures dites consommables identifiées par le pictogramme « NO ».

10.1 - Non-conformités couvertes

Dans le cadre de la « Garantie CLAS » CLAS Equipements garantit la Fourniture livrée contre les non-conformités provenant d'un défaut dans la Fourniture dans la limite des spécifications techniques et contractuelles de la Fourniture et dans les limites des dispositions ci-après. L'engagement de Garantie CLAS s'applique à la seule Fourniture, objet du contrat, et à l'exception des Fournitures que CLAS Equipements pourraient livrer mais ne pas facturer au Client. Dès lors que ladite Fourniture aurait été vendue par l'Utilisateur à un tiers, CLAS Equipements n'apportera plus aucune Garantie CLAS pour la Fourniture. CLAS Equipements décidera seule des modalités d'application de ladite Garantie CLAS à savoir la réparation ou le remplacement de la Fourniture. La réparation ou le remplacement n'auront aucunement pour effet d'étendre la durée initiale accordée par la Garantie CLAS. Ladite Garantie CLAS prend effet à la date de la prise de possession soit par le Client, soit par l'Utilisateur selon celui qui en fera la demande. La Garantie CLAS ne s'appliquera pas en cas :

- d'anomalies provenant ou causées totalement ou partiellement de produits ou pièces utilisées par le Client/Utilisateur avec la Fourniture
- du fait de l'intervention d'un tiers sur la Fourniture vendue par CLAS Equipements,
- d'anomalies tenant à des cas fortuits ou de Force majeure ainsi que pour les remplacements ou réparations qui résulteraient d'accidents, de l'abrasion, de la corrosion, de l'usure normale des Fournitures, de leur détérioration provenant de négligence, de défaut de surveillance ou d'entretien et d'utilisation défectueuse de la Fourniture,
- d'utilisation dans des conditions anormales ou pour des opérations et/ou avec des éléments non prévus, de manque de qualification ou d'expérience du personnel,
- de mauvaises conditions de stockage de la Fourniture

livrée,

- d'installation défectueuse ou non conforme aux règles de l'art (mauvais branchement, alimentation électrique défectueuse) de Fournitures.

10.2 - Obligations du Client

La mise en œuvre de la Garantie CLAS implique la fourniture par le Client/Utilisateur de tous les éléments indispensables permettant à CLAS Equipements d'apprécier la nature et cause de la non-conformité sujette à cette garantie. Le Client devra fournir par écrit documenté toutes justifications quant à la réalité de celles-ci. L'absence de preuves fournies dans un délai de 3 mois calendaires depuis la demande initiale d'activation de la Garantie CLAS aura pour effet de mettre un terme à cette garantie. En outre, CLAS Equipements se réserve le droit de refuser la mise en œuvre de la Garantie CLAS en cas de non-paiement par le Client de tout ou partie d'une Commande. Il fera son affaire des demandes des Utilisateurs à cet égard et CLAS Equipements sera en droit de demander au Client un dédommagement si les demandes de l'Utilisateur lui causent un préjudice. La mise en œuvre de cette garantie contractuelle, implique que tout retour doit faire l'objet d'un accord exprès, préalable et écrit de CLAS Equipements et le retour s'effectue aux seuls frais du Client. Les coûts éventuels de l'intervention de CLAS Equipements pour confirmer la prise en charge effectuée au titre de la garantie, qui s'avèreraient finalement hors de la garantie, seront supportés par le Client/Utilisateur. Le Client est tenu d'effectuer, lors de la réception de la Fourniture, un contrôle du bon état et de la bonne quantité de la Fourniture livrée. Dans ce cadre, le Client devra informer CLAS Equipements, dans les quarante-huit (48) heures à compter de la réception de la Fourniture par le Client, d'éventuelles réserves détaillées. Passé ce délai impératif, aucune réclamation, de quelque nature qu'elle soit, relative aux non-conformités apparentes, ne sera admise par CLAS Equipements. Il appartient au Client de gérer les demandes des Utilisateurs sur cette base à minima selon les mêmes modalités et qu'il lui appartient de les mettre en place avec l'Utilisateur.

10.3 Dommages - Intérêts

La Garantie contractuelle CLAS de CLAS Equipements est strictement limitée aux obligations définies ci-avant et il est de convention expresse que CLAS Equipements ne sera tenu à aucune autre indemnisation à quelque titre et pour quelque cause que ce soit tels que des dommages et intérêts ou indemnisation de quelque nature que cela soit.

Article 11 - AUTRES GARANTIES

CLAS Equipements s'engage à garantir les Fournitures, de manière supplémentaire à la Garantie CLAS de l'Article 10, seulement pour les éventuelles garanties légales applicables de droit selon le droit applicable conformément aux modalités de l'Article 16.

Article 12 - RESPONSABILITE

Article 12.1 - Responsabilité concernant les Fournitures

CLAS Equipements a une obligation générale de sécurité au regard de la DIRECTIVE 2001/95/CE relative à la sécurité générale des produits et aux articles L421-1 à L423-4 du Code de la consommation.

Dans ce cadre, CLAS Equipements accompagne les Fournitures d'une notice d'utilisation. Le Client est tenu de veiller à s'y conformer et à ce titre doit s'assurer d'en faire une lecture complète et attentive et de s'assurer la compréhension de celle-ci. De manière subséquente, il devra s'assurer de la mise à disposition des moyens nécessaires à ses Utilisateurs. Le Client assumera l'entière responsabilité des conséquences résultant d'une utilisation des Fournitures non conforme à celle prévue pour le Secteur. En conséquence, le non-respect de ces instructions dégage CLAS Equipements de toute responsabilité et engage pleinement et entièrement la seule responsabilité du Client.

En outre, lorsque la Fourniture doit respecter des normes locales au lieu d'usage, notamment pour la sécurité, autre qu'une norme technique française ou européenne à laquelle CLAS Equipements déclare se conformer, le Client assumera toutes les conséquences en résultant et CLAS Equipements ne saurait être tenu pour responsable notamment d'incidents survenus en non-conformité avec les normes applicables. Le Client garantit CLAS Equipements pour toutes les conséquences qui pourraient résulter de ses propres omissions ou négligences.

En aucun cas, CLAS Equipements n'est responsable des dommages indirects et/ou immatériels, consécutifs ou non consécutifs, résultant de l'exécution de ses obligations au titre du Contrat, tel que, sans que cette liste ne soit exhaustive, les pertes de revenu, pertes de chiffres d'affaires, pertes de gain, pertes d'exploitation, troubles commerciaux quelconques, le Client et son assureur renonçant à tout recours contre CLAS Equipements et ses assureurs à ce titre. La responsabilité globale et cumulée de CLAS Equipements, n'excèdera pas, et dans tous les cas, le montant total encaissé par CLAS Equipements au titre de la commande ou du contrat concerné.

En cas de mise en cause de la responsabilité de CLAS Equipements, notamment dans les cas susmentionnés, le Client sera tenu d'indemniser CLAS Equipements pour toutes les conséquences dommageables subies.

Article 12.2 Responsabilité concernant les Services

CLAS Equipements décline toute responsabilité en cas de dommages, pertes ou préjudices résultant des Services chez le Client, sauf en cas de négligence grave et prouvée de CLAS Equipements.

En aucun cas, CLAS Equipements ne sera tenue responsable des dommages indirects et/ou immatériels, consécutifs ou non consécutifs, résultant de l'exécution de ses obligations au titre des Services, y compris en cas de retard de réalisation des Services. Ces dommages incluent, sans s'y limiter, les pertes de revenu, les pertes de chiffre d'affaires, les pertes

de bénéfiques, ainsi que toute perturbation commerciale de quelque nature que ce soit. Le Client ainsi que son assureur dont il est garant renonce à tout recours contre CLAS Equipements et/ou ses assureurs pour de tels dommages.

En tout état de cause, si la responsabilité de CLAS Equipement est engagée, la responsabilité totale et cumulée de CLAS Equipements ne dépassera en aucun cas le montant total facturé par CLAS Equipements pour la prestation des Services concernée.

Article 12.3 - Responsabilité élargie du producteur (REP)

L'identifiant unique FRO28226_05DYXR attestant de l'enregistrement au registre des producteurs de la filière EEE, en application de l'article L.541-10-13 du Code de l'Environnement a été attribué par l'ADEME à la société CLAS Equipements. Cet identifiant atteste de sa conformité au regard de son obligation d'enregistrement au registre des producteurs d'Equipements Electriques et Electroniques et de la réalisation de ses déclarations de mises sur le marché auprès d'Ecosystem.

Article 13 - PROPRIETE INTELLECTUELLE

Les devis, propositions, catalogues et d'une façon plus générale tous les documents remis ou envoyés par CLAS Equipements au Client, ainsi que les droits de propriété intellectuelle y afférents, sont et restent l'entière propriété de CLAS Equipements ou sous licence de droits de tiers, quand bien même il aurait été demandé au Client une participation aux frais. Tous ces documents ne devront en aucun cas être reproduits, sans l'autorisation écrite et préalable de CLAS Equipements. Cette disposition survit à l'expiration de la Commande ou du Contrat. Il est entendu que le Client n'aura aucun droit de propriété intellectuelle relatif à la Fourniture sauf accord exprès et écrit de CLAS Equipements. Le Client garantit que l'Utilisateur exonérera CLAS Equipements de toute requête en contrefaçon ou contrefaçon qui lui serait opposée en raison d'une utilisation conjointe de la Fourniture avec un autre produit constituant dans leur ensemble une infraction aux droits de propriété intellectuelle de tiers. En outre, le Client indemnifiera CLAS Equipements de toutes les conséquences dommageables générées en raison de cette situation.

Article 14 - CESSION

Le contrat est conclu intuitu personae en fonction de la personne du Client et ne peut être cédé sans l'accord exprès, préalable et écrit de CLAS Equipements.

Article 15 - DONNEES PERSONNELLES

Les dispositions relatives à la protection de la vie privée et de la conservation des données à caractère personnel sont soumises à la Politique de Confidentialité CLAS Equipements et aux Conditions spécifiques RGPD CLAS Equipements. Pour rappel la gestion des données personnelles par CLAS Equipements est soumise à la loi n° 78-17 du 6 janvier 1978, dite " Loi informatique, fichiers et libertés " modifiée par une Ordonnance en date du 12 décembre 2018 accompagnée d'un Décret du 29 mai 2019 pour ensuite intégrer la loi Pacte en date du 23 mai 2019 et ainsi intégrer le Règlement Générale sur la Protection des Données du 18 mai 2018.

Article 16 - DROIT APPLICABLE - ATTRIBUTION DE JURIDICTION

De convention expresse entre les parties, les présentes Conditions Générales de Vente sont régies : (1) entre CLAS Equipements et le Client dont le siège social est en France par le droit français et, à titre supplétif, par la Convention de Vienne sur la vente internationale de marchandises, ou, (2) entre CLAS Equipements et le Client dont le siège social est hors de France, par le Droit Suisse, et, à titre supplétif, par la Convention de Vienne sur la vente internationale de marchandises. Les présentes conditions sont rédigées en langue française. Dans le cas où elles seraient traduites en une ou plusieurs langues, et en cas de contradiction ou de divergence entre la version française et la traduction, la version française prévaudra sur la version traduite. Tous les litiges auxquels le présent contrat pourrait donner lieu, concernant tant sa validité, son interprétation, son exécution, sa résiliation, ses conséquences et toute autre suite seront soumis :

(1) dès lors que le Client a son siège social situé en France, à la juridiction compétente du siège social de CLAS Equipements à savoir Chambéry (France).

(2) dès lors que le Client a son siège social situé hors de France, par voie d'arbitrage conformément au Règlement suisse d'arbitrage international de la Swiss Chambers' Arbitration Institution en vigueur à la date à laquelle la notification d'arbitrage est déposée conformément à ce Règlement.

a. Le nombre d'arbitre(s) est fixé à un;

b. Le siège de l'arbitrage sera Genève (Suisse);

c. L'arbitrage se déroulera en Français.

d. Le défendeur soumettra au Secrétariat une réponse à la notification d'arbitrage, ainsi que, toute demande reconventionnelle ou moyen de compensation, dans les quinze (15) jours dès la date à laquelle il a reçu la notification d'arbitrage. Le délai pour la désignation d'un arbitre sera de quinze (15) jours. Si les circonstances le justifient, la Cour pourra modifier ces délais. La procédure accélérée s'appliquera et le litige sera tranché uniquement sur pièces.

e. Les parties peuvent en outre décider en tout temps de soumettre leur litige à la médiation conformément au Règlement suisse de médiation commerciale de la Swiss Chambers' Arbitration Institution.

CONTACTS

France métropolitaine :

+33 (0)4 79 72 62 22 > commande@clas.com

Service après-vente France métropolitaine :

+33 (0)4 79 72 92 80 > sav@clas.com

International :

+33 (0)4 79 72 69 18 > order@clas.com

TARIFS UTILISATEURS HORS TAXES CONSEILLES APPLICABLES DU 01/09/2024 AU 31/08/2025

Prix garantis sauf incidents économiques majeurs.



Conformément aux dispositions du Code de l'environnement en matière de Déchets d'Équipements Électriques et Électroniques (DEEE) professionnels (Articles R.543-172 et suivants), CLAS EQUIPEMENTS répond à ses obligations en adhérant à ECOSYSTEM.

ECOSYSTEM est un éco-organisme agréé par les Pouvoirs Publics, à but non lucratif, et poursuivant une mission d'intérêt général de collecte, de dépollution et de recyclage des Déchets des Equipements Électriques et Electroniques (DEEE).

CLAS EQUIPEMENTS apporte ainsi à ses clients la garantie de pouvoir bénéficier de l'offre de service de collecte et de recyclage proposée par ECOSYSTEM pour les équipements électriques professionnels qui arrivent en fin de vie.

Identifiant CLAS EQUIPEMENTS : FR028226_05DYXR

Plus d'informations sur www.ecosystem.eco ou 0809 540 590 (numéro gratuit + prix d'un appel local)

Toute omission, toute erreur typographique, toute modification de produits ne sauraient engager la responsabilité de CLAS Equipements.

Illustrations et photos non contractuelles.

CLAS Equipements SAS
SIREN 409 786 944 - RCS Chambéry

Le papier de ce catalogue est issu de forêts gérées durablement et de sources contrôlées.

ATELIO 
AFTERMARKET
INTERNATIONAL



LES PRODUITS DANS ATELIO DOC ET TECDOC

Nous avons mobilisé nos experts pour garantir aux réparateurs de trouver facilement le bon outil pour chaque intervention. Nos 500 outils spécifiques ont été associés aux véhicules, aux moteurs, OEM et aux pièces afin d'accompagner au quotidien les garagistes dans leurs interventions mécaniques.

Afin de faciliter l'accès à la largeur de notre offre, les 6000 références CLAS sont également accessibles dans **Atelio** et **TecDoc**, ce qui simplifie les échanges avec nos partenaires distributeurs et importateurs.

UN PARTENARIAT QUI NOUS RESSEMBLE

Nous nous impliquons dans la formation professionnelle, avec le "Club Technique Auto" né de l'association avec les marques NTN/SNR[®] et Elring[®].

L'objectif du CTA (Club Technique Auto) est de transmettre nos savoir-faire respectifs en sensibilisant les acteurs de la rechange aux bonnes pratiques en les formant aux nouvelles technologies grâce à des outils adaptés.

Plus d'informations sur club-technique-auto.com



Das Original



CLAS[®]

83 Chemin de la Crouza
73800 Chignin - FRANCE

Tel. +33(0)4 79 72 62 22

contact@clas.com

clas.com